

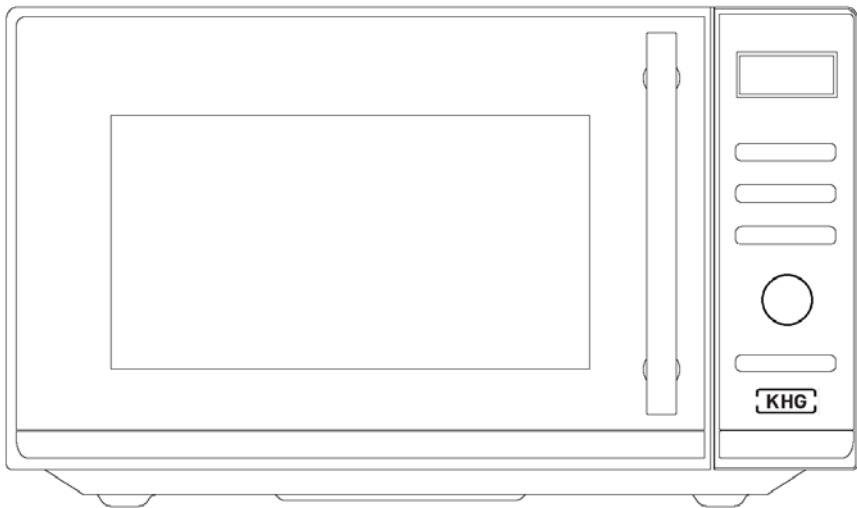

# Bedienungsanleitung

## Mikrowellengerät



Modell: MW-23.1GS

Art.-Nr.: 618998

# Inhaltsverzeichnis

Komponenten .....	3
Allgemeines .....	4
Bedienungsanleitung lesen und aufbewahren .....	4
Bestimmungsgemäßer Gebrauch .....	4
Zeichenerklärung .....	5
Sicherheit .....	5
Hinweiserklärung .....	5
Allgemeine Sicherheitshinweise .....	6
Produktbeschreibung .....	13
Erstinbetriebnahme .....	14
Produkt und Lieferumfang prüfen .....	14
Aufstellen und anschließen .....	14
Grundreinigung .....	15
Bedienung .....	16
Das Bedienfeld .....	17
Funktionsweise der Kindersicherung .....	18
Uhrzeiteinstellung .....	18
Schnellstart-Funktion .....	18
Mikrowelle-Funktion .....	19
Automatisches Auftauen .....	19
Grill-Funktion .....	20
Kombiniertes Grillen .....	20
Automatisches Garen .....	21
Liste der Automatikprogramme .....	22
Fehlersuche .....	22
Reinigung .....	24
Wartung und Pflege .....	25
Aufbewahrung .....	25
Technische Daten .....	26
Konformitätserklärung .....	26
Verpackung entsorgen .....	26
Produkt entsorgen .....	27

# Komponenten



Abb.1

- |  |                    |
|--|--------------------|
| ① Türverriegelung                                  | ⑦ Glas-Drehteller  |
| ② Garraumtür                                       | ⑧ Sichtfenster     |
| ③ Drehring   | ⑨ Türgriff         |
| ④ Drehachse  | ⑩ Grillrost        |
| ⑤ Bedienfeld                                       | ⑪ Grillstäbe       |
| ⑥ Wellenleiter (Die Glimmerplatte nicht entfernen) | ⑫ Dichtungsflächen |

# Allgemeines

## Bedienungsanleitung lesen und aufbewahren

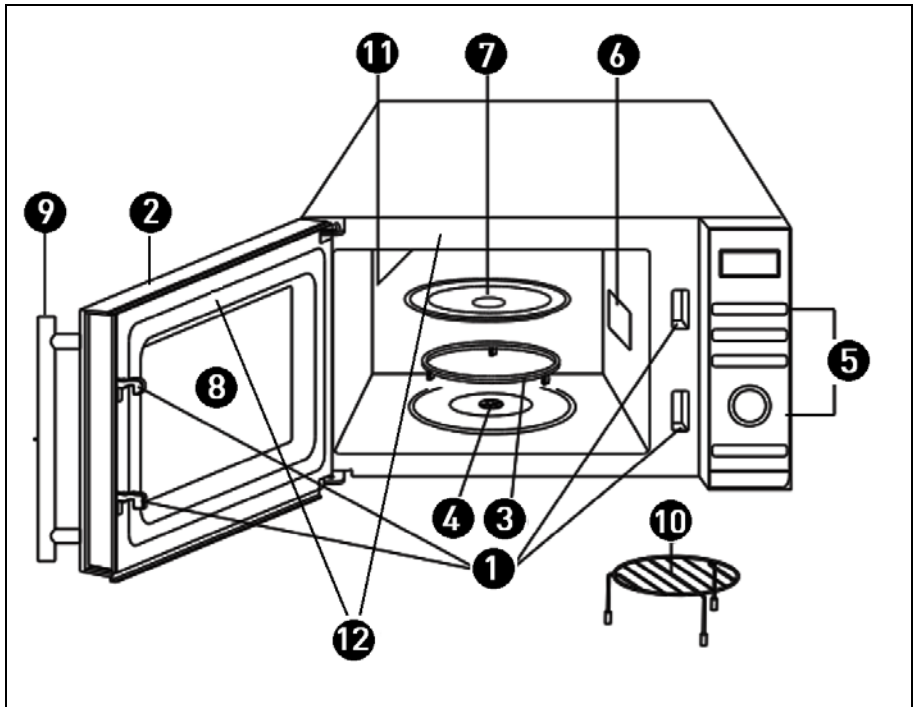

Diese Bedienungsanleitung gehört zu diesem Mikrowellengerät (im Folgenden nur "Produkt" oder "Gerät" genannt). Sie enthält wichtige Informationen zur Inbetriebnahme und Handhabung.

Lesen Sie die Bedienungsanleitung, insbesondere die Sicherheitshinweise, sorgfältig durch bevor Sie das Produkt einsetzen. Die Nichtbeachtung dieser Bedienungsanleitung kann zu schweren Verletzungen oder zu Schäden am Produkt führen.

Die Bedienungsanleitung basiert auf den in der Europäischen Union gültigen Normen und Regeln. Beachten Sie im Ausland auch landesspezifische Richtlinien und Gesetze.

Bewahren Sie die Bedienungsanleitung für die weitere Nutzung auf.

Wenn Sie das Produkt an Dritte weitergeben, geben Sie unbedingt diese Bedienungsanleitung mit.

## Bestimmungsgemäßer Gebrauch

Das Produkt ist ausschließlich zum Aufwärmen und Erhitzen von Speisen und Flüssigkeiten konzipiert. Es ist dazu bestimmt, im Haushalt und in ähnlichen Anwendungen verwendet zu werden wie beispielsweise:

- in Küchen für Mitarbeiter in Läden, Büros und anderen gewerblichen Bereichen;
- in landwirtschaftlichen Anwesen;
- von Kunden in Hotels, Motels und anderen Wohneinrichtungen;
- in Frühstückspensionen.

Verwenden Sie das Produkt nur wie in dieser Bedienungsanleitung beschrieben. Jede andere Verwendung gilt als nicht bestimmungsgemäß und kann zu Sachschäden oder sogar zu Personenschäden führen. Das Produkt ist kein Kinderspielzeug.

Der Hersteller oder Händler übernehmen keine Haftung für Schäden, die durch nicht bestimmungsgemäßen oder falschen Gebrauch entstanden sind.

## Zeichenerklärung

Die folgenden Symbole werden in dieser Bedienungsanleitung, auf dem Produkt oder auf der Verpackung verwendet.



Dieses Symbol gibt Ihnen nützliche Zusatzinformationen zur Inbetriebnahme und Handhabung.



Dieses Symbol warnt vor heißen Oberflächen.

## Sicherheit

### Hinweiserklärung

Die folgenden Symbole und Signalwörter werden in dieser Bedienungsanleitung, auf dem Produkt oder auf der Verpackung verwendet.



Dieses Signalsymbol/-wort bezeichnet eine Gefährdung mit einem mittleren Risikograd, die, wenn sie nicht vermieden wird, den Tod oder eine schwere Verletzung zur Folge haben kann.

HINWEIS!

Dieses Signalwort warnt vor möglichen Sachschäden.

## Allgemeine Sicherheitshinweise



Stromschlaggefahr!

Fehlerhafte Elektroinstallation oder zu hohe Netzspannung können zu elektrischem Stromschlag führen.

- Schließen Sie das Produkt nur an, wenn die Netzspannung der Steckdose mit der Angabe auf dem Typenschild übereinstimmt.
- Schließen Sie das Produkt nur an eine gut zugängliche Steckdose an, damit Sie das Produkt bei einem Störfall schnell vom Stromnetz trennen können.
- Betreiben Sie das Produkt nicht, wenn es sichtbare Schäden aufweist oder das Netzkabel bzw. der Netzstecker defekt ist.
- Wenn das Netzkabel des Produkts beschädigt ist, muss es durch den Hersteller oder seinen Kundendienst oder eine ähnlich qualifizierte Person ersetzt werden, um Gefährdungen zu vermeiden.
- Öffnen Sie das Gehäuse nicht. Nehmen Sie keine Modifikationen am Produkt vor. Überlassen Sie die Reparatur Fachkräften. Wenden Sie sich dazu an eine Fachwerkstatt. Eigenständig durchgeführte Reparaturen oder Modifikationen, ein unsachgemäßer Anschluss oder eine falsche Bedienung können die Betriebssicherheit beeinträchtigen. Ferner sind in einem solchen Fall Haftungs- und Garantieansprüche ausgeschlossen.
- Bei Reparaturen dürfen nur Teile verwendet werden, die den ursprünglichen Produktdaten entsprechen. In diesem Produkt befinden sich elektrische und mechanische Teile, die zum Schutz gegen Gefahrenquellen unerlässlich sind.
- Berühren Sie keine inneren Komponenten des Produkts.
- Betreiben Sie das Produkt nicht mit einer externen Zeitschaltuhr oder einem separaten Fernwirksystem.

- Tauchen Sie weder das Produkt noch das Netzkabel oder den Netzstecker in Wasser oder andere Flüssigkeiten.
- Fassen Sie den Netzstecker niemals mit feuchten Händen an.
- Ziehen Sie den Netzstecker nie am Netzkabel aus der Steckdose, sondern fassen Sie immer den Netzstecker an.
- Verwenden Sie das Netzkabel nie als Tragegriff.
- Halten Sie das Produkt, den Netzstecker und das Netzkabel von offenem Feuer und heißen Flächen fern.
- Verlegen Sie das Netzkabel so, dass es nicht zur Stolperfalle wird.
- Knicken Sie das Netzkabel nicht und legen Sie es nicht über scharfe Kanten.
- Verwenden Sie das Produkt nur in Innenräumen. Betreiben Sie es nie in Feuchträumen oder im Regen.
- Lagern Sie das Produkt nie so, dass es in eine Wanne oder in ein Waschbecken fallen kann.
- Greifen Sie niemals nach einem Elektroprodukt, wenn es ins Wasser gefallen ist. Ziehen Sie in einem solchen Fall sofort den Netzstecker aus der Steckdose.
- Sorgen Sie dafür, dass Kinder keine Gegenstände in das Produkt hineinstecken.
- Wenn Sie das Produkt nicht benutzen, es reinigen oder wenn eine Störung auftritt, schalten Sie das Produkt immer aus und ziehen Sie den Netzstecker aus der Steckdose.



Gefahren für Kinder und Personen mit verringerten physischen, sensorischen oder mentalen Fähigkeiten (beispielsweise teilweise Behinderte, ältere Personen mit Einschränkung ihrer physischen und mentalen Fähigkeiten) oder Mangel an Erfahrung und Wissen (beispielsweise ältere Kinder).

- Dieses Produkt kann von Kindern ab acht Jahren und darüber sowie von Personen mit verringerten physischen, sensorischen oder mentalen Fähigkeiten oder Mangel an Erfahrung und Wissen benutzt werden, wenn sie beaufsichtigt oder bezüglich des sicheren Gebrauchs des Produkts unterwiesen wurden und die daraus resultierenden Gefahren verstehen. Kinder dürfen nicht mit dem Produkt spielen. Reinigung und Benutzer-Wartung dürfen nicht von Kindern ohne Beaufsichtigung durchgeführt werden.
- Halten Sie Kinder jünger als acht Jahre vom Produkt und der Anschlussleitung fern.
- Lassen Sie das Produkt während des Betriebs nicht unbeaufsichtigt.
- Lassen Sie Kinder nicht mit der Verpackungsfolie spielen. Kinder können sich beim Spielen darin verfangen und ersticken.



Gefahr durch Mikrowellen!

Durch eine nicht bzw. nur unzureichend geschlossene Gerätetür oder ein defektes Sichtfenster kann Mikrowellenstrahlung austreten.

- Wenn die Gerätetür oder die Gerätetürdichtungen beschädigt sind, betreiben Sie das Produkt nicht, bevor es von einer dafür ausgebildeten Person repariert worden ist.
- Lassen Sie Wartungs- oder Reparaturarbeiten ausschließlich von einer dafür ausgebildeten Person durchführen. Es ist gefährlich, wenn Sie selbständig Wartungs- oder Reparaturarbeiten ausführen, welche die Entfernung einer Abdeckung erfordern, die den Schutz gegen Strahlenbelastung durch Mikrowellenenergie sicherstellt.
- Entfernen Sie niemals die Abdeckung im Garraum. Die Abdeckung im Garraum dient dem Schutz des Magnetrons, welches die Mikrowellen aussendet.
- Nehmen Sie das Produkt nicht in Betrieb, wenn die Gerätetür geöffnet ist.





#### Verletzungsgefahr!

Eine unsachgemäße Verwendung des Produkts kann zu Verletzungen führen.

- Erhitzen Sie Flüssigkeiten oder andere Nahrungsmittel nicht in verschlossenen Behältern, da sie leicht explodieren können.
- Erhitzen Sie keine Mischung aus Wasser und Öl bzw. Fett. Eine solche Mischung kann beim Erhitzen explodieren.
- Platzieren Sie keine Gegenstände vor der Gerätetür.



#### Gesundheitsgefahr!

Ein unsachgemäßer Umgang mit dem Produkt kann zu gesundheitlichen Schäden führen.

- Achten Sie darauf, den Garraum regelmäßig zu reinigen.
- Entfernen Sie Speisereste umgehend aus dem Garraum.
- Achten Sie beim Erhitzen von Speisen mit rohem Ei oder rohem Geflügel auf ein vollständiges Durchgaren, um Krankheitserreger (z. B. Salmonellen) abzutöten.



#### Brandgefahr!

Eine unsachgemäße Verwendung des Produkts kann zu einem Brand führen.

- Das Mikrowellengerät ist als freistehendes Produkt konzipiert. Betreiben Sie es nicht in einem Schrank oder einem anderen Möbelstück, um einen Hitzestau zu vermeiden.
- Beaufsichtigen Sie das Produkt beim Erhitzen von Speisen in Kunststoff- oder Papierbehältern, da die Gefahr einer Entzündung besteht.

- Verwenden Sie das Produkt ausschließlich zum Erhitzen von Speisen oder Flüssigkeiten. Das Trocknen von Speisen oder Kleidung oder das Erhitzen von Heizkissen, Hausschuhen, Schwämmen, feuchten Putzlappen und Ähnlichem kann zu Verletzungen, Entzündungen oder Feuer führen.
- Wenn das Produkt Rauch abgibt, schalten Sie das Produkt aus oder ziehen Sie den Stecker und halten Sie die Gerätetür geschlossen, um eventuell auftretende Flammen zu ersticken.



#### Verbrennungsgefahr

Das Erhitzen von Getränken mit Mikrowellen kann zu einem verzögert ausbrechendem Kochen (Siedeverzug) führen, was bei Hautkontakt Verbrennungen nach sich ziehen kann.

- Seien Sie beim Hantieren mit Behältern, welche erhitze Speisen oder Flüssigkeiten enthalten, vorsichtig.
- Verwenden Sie keine schmalen Behälter mit einem engen Hals.
- Rühren Sie das Getränk vor dem Erhitzen und vor dem Entnehmen um.



#### Verbrennungsgefahr!

Mit dem Produkt erhitze Speisen oder Flüssigkeiten und deren Behältnisse können sehr heiß sein, was bei Hautkontakt zu Verbrennungen führt.

- Halten Sie sich bzgl. Leistung und Erhitzungszeit an eventuell vorhandene Angaben auf der Verpackung.
- Fassen Sie die Behältnisse mit den erhitzten Speisen bzw. Flüssigkeiten nicht mit bloßen Händen an. Tragen Sie hierbei Kochhandschuhe oder verwenden Sie Topflappen.
- Lassen Sie erhitze Speisen oder Flüssigkeiten etwas abkühlen, bevor Sie diese verzehren.

- Rühren Sie den Inhalt von Babyflaschen und Gläsern mit Kindernahrung um oder schütteln Sie sie, und prüfen Sie die Temperatur vor dem Verbrauch, um Verbrennungen zu vermeiden.
- Erhitzte Speisen werden zum Teil nicht gleichmäßig heiß. Prüfen Sie deshalb vor dem Verzehr sorgfältig die Temperatur. Das gilt insbesondere für Speisen für Kinder.
- Erhitzen Sie Eier mit Schale oder ganze hart gekochte Eier nicht in der Mikrowelle, da sie explodieren und Verbrennungen verursachen können, selbst wenn die Erhitzung durch Mikrowellen beendet ist.



#### Verbrennungsgefahr!

Teile des Produkts (z. B. Gerätetür oder Außenfläche) können während des Betriebs heiß werden, was bei versehentlichem Berühren zu Verbrennungen führen kann. Außerdem kann aus den Entlüftungsöffnungen heißer Dampf austreten.

- Berühren Sie heiße Produktteile nicht mit bloßen Händen. Benutzen Sie stets wärmeisolierte Kochhandschuhe oder Topflappen zum Anfasen des Produkts.
- Berühren Sie auf keinen Fall Heizelemente.
- Lassen Sie das Produkt nach dem Betrieb abkühlen, bevor Sie es mit bloßen Händen berühren.
- Kinder jünger als 8 Jahre müssen vom Gerät ferngehalten werden, es sei denn, sie werden ständig beaufsichtigt.

#### HINWEIS!

#### Beschädigungsgefahr!

Unsachgemäßer Umgang mit dem Produkt kann zu Beschädigungen des Gerätes führen.

- Installieren und Platzieren Sie die Mikrowelle nur an geeigneten Orten.

- Stellen Sie das Gerät auf einer gut zugänglichen, ebenen, trockenen, hitzebeständigen und ausreichend stabilen Fläche auf. Stellen Sie das Produkt nicht an den Rand oder an die Kante der Fläche.
- Vermeiden Sie einen Hitzestau, indem Sie das Gerät nicht direkt an eine Wand oder unter Hängeschränke o. Ä. stellen. Achten Sie darauf, dass sich um das Gerät herum genügend Freiraum befindet, um eine ausreichende Luftzirkulation zu sichern.
- Stellen Sie sicher, dass sich oberhalb des Gerätes ein freier Raum mit einer Mindesthöhe von 30 cm befindet.
- Stellen Sie sicher, dass sich seitlich der Mikrowelle ein freier Raum von 20 cm befindet.
- Stellen Sie das Produkt nie auf oder in der Nähe von heißen Oberflächen ab (Herdplatten etc.).
- Überkochen Sie keine Nahrungsmittel.
- Benutzen Sie das Gerät nicht, um Gegenstände zu lagern.
- Lassen Sie keine Kekse oder Brot im Produkt liegen, wenn es nicht benutzt wird.
- Entfernen Sie die Verschlussclips bevor Sie Papier- oder Plastikbeutel in die Mikrowelle legen.
- Bringen Sie das Netzkabel nicht mit heißen Teilen in Berührung.
- Setzen Sie das Gerät niemals hoher Temperatur (Heizung etc.) oder Witterungseinflüssen (Regen etc.) aus.
- Reinigen Sie das Produkt regelmäßig und entfernen Sie Speisereste. Eine mangelhafte Sauberkeit kann zu einer Zerstörung von Oberflächen führen, was die Lebensdauer beeinflusst und möglicherweise zu gefährlichen Situationen führen kann.
- Tauchen Sie das Produkt zum Reinigen niemals in Wasser oder andere Flüssigkeiten und verwenden Sie zur Reinigung keinen Dampfreiniger. Das Gerät kann dadurch beschädigt werden.
- Geben Sie das Produkt keinesfalls in die Spülmaschine. Sie würden es dadurch zerstören.
- Verwenden Sie das Gerät nicht mehr, wenn die Kunststoffbauteile des Produkts Risse oder Sprünge oder sich verformt haben.

- Stellen Sie sicher, dass beschädigte Bauteile nur durch passende Originalersatzteile ersetzt werden.
- Verwenden Sie nur Geschirr und Behältnisse, die für den Gebrauch in Mikrowellenkochgeräten geeignet sind.
- Verwenden Sie keine beschädigten Behältnisse. Diese können während des Erhitzens zerbrechen und der Inhalt kann in den Garraum auslaufen.
- Erhitzen Sie Speisen und Getränke nicht in metallischen Behältern. Verwenden Sie keinesfalls Metall-Töpfe, -Pfannen und -Deckel oder Geschirr mit Metallanteilen, z. B. Goldrändern. Erhitzen Sie keine Alufolie oder andere metallische Gegenstände. Metall im Garraum kann beim Betrieb zu Funkenschlag führen! Dadurch können das Sichtfenster oder das gesamte Gerät zerstört werden!
- Achten Sie bei der Entnahme von Behältern darauf, dass sich der Drehteller nicht verschiebt.
- Decken Sie die Lüftungsöffnungen des Gerätes nicht ab.
- Stellen Sie vor jeder Inbetriebnahme sicher, dass sich der Glasteller und der Drehring in ihren vorgesehenen Positionen befinden und sich frei bewegen können.
- Stechen Sie Lebensmittel mit geschlossener Haut (z. B. Tomaten oder Würste) vor dem Erhitzen an, um ein Platzen zu vermeiden.

## Produktbeschreibung

Das Produkt ist eine Mikrowelle zum Erhitzen und von Flüssigkeiten und Speisen. Die moderne Mikrowelle verfügt zudem über eine Grillfunktion und neun Automatikprogramme. Das Gargut wird in einem mikrowellengeeigneten Behälter auf dem Glasteller (7), oder auf dem Grillrost (10), im Garraum platziert. Die Art der Garung, sowie die Garzeit, lassen sich je nach Art, Zustand und Menge der Speisen über das Bedienfeld (5) einstellen.

# Erstinbetriebnahme

## Produkt und Lieferumfang prüfen

### HINWEIS!

Beschädigungsgefahr!

Wenn Sie die Verpackung unvorsichtig mit einem scharfen Messer oder anderen spitzen Gegenständen öffnen, kann das Gerät schnell beschädigt werden. Gehen Sie beim Öffnen sehr vorsichtig vor.

1. Prüfen Sie, ob die Lieferung vollständig ist (siehe **Abb. 1**). Der Lieferumfang umfasst neben dem Mikrowellengerät, einen Drehring (3), einen Grillrost (10) und einen Glas-Drehteller (7).
2. Kontrollieren Sie, ob das Produkt oder die Einzelteile Schäden aufweisen. Ist dies der Fall, benutzen Sie das Produkt nicht. Wenden Sie sich über die auf der Rückseite angegebene Hotline an den Hersteller.

## Aufstellen und anschließen



Stromschlaggefahr!

Eine unsachgemäße Installation kann zu einem Kurzschluss und in der Folge zu einem Stromschlag führen.

- Das Produkt ist mit einem dreiadrigen Anschlusskabel und einem Schuko-Stecker ausgestattet.
- Stellen Sie sicher, dass das Gerät an eine ordnungsgemäß installierte Steckdose mit Schutzkontakten angeschlossen wird.
- Wenn Sie ein Verlängerungskabel verwenden, stellen Sie sicher, dass dieses auch über einen Schutzkontakt an beiden Enden verfügt.

1. Machen Sie sich vor der Inbetriebnahme mit dem Gerät, dem Zubehör und den Komponenten vertraut (siehe **Abb. 1 & 2**).
2. Platzieren Sie das Gerät am gewünschten Aufstellort auf einer ebenen, stabilen, trockenen und hitzebeständigen Fläche. Stellen Sie dabei sicher, dass um das Produkt herum genügend Freiraum besteht, damit eine ausreichende Luftzirkulation gegeben ist. Achten Sie darauf, dass sich 30 cm über dem Gerät und 20 cm seitlich vom Gerät nichts befindet. Die minimale Aufstellhöhe beträgt 85 cm. Achten Sie außerdem auf eine ausreichende Nähe zu einer ordnungsgemäß installierten Schutzkontakt-Steckdose.
3. Schließen Sie den Netzstecker an die Steckdose an.
4. Öffnen Sie die Gerätetür (2) und platzieren Sie den Drehring (3) an der vorgesehenen Stelle im Garraum des Gerätes.
5. Setzen Sie den Glasteller (7) auf den Drehring. Stellen Sie dabei sicher, dass die Unterseite des Glastellers korrekt in die Drehachse (4) greift.
6. Schließen Sie die Gerätetür. Stellen Sie dabei sicher, dass die Türverriegelung (1) korrekt eingerastet ist.
7. Das Gerät ist nun angeschlossen und betriebsbereit.

## Grundreinigung

- Entfernen Sie das Verpackungsmaterial und sämtliche Schutzfolien.
- Entfernen Sie **nicht** die aufgeklebte schwarz-gepunktete Schutzfolie von der Gerätetürrinnenseite.
- Reinigen Sie vor der erstmaligen Benutzung alle Teile des Produkts wie im Kapitel „Reinigung“ beschrieben.



Neue Heizstäbe können einen unangenehmen Geruch und Rauch hervorrufen. Setzen Sie daher einmal die Grillfunktion vor der ersten Benutzung ca. 15 Minuten lang ohne Speisen in Betrieb. Dazu Netzanschluss vornehmen und Grillzeit 15 Minuten einstellen. Lüften Sie den Raum dabei gut durch.

## Bedienung



Verbrennungsgefahr!

Mit dem Gerät erhitzte Speisen oder Flüssigkeiten und deren Behältnisse können sehr heiß sein, was bei Hautkontakt zu Verbrennungen führt.

- Fassen Sie die Behältnisse mit den erhitzten Speisen bzw. Flüssigkeiten nicht mit bloßen Händen an. Tragen Sie hierbei Kochhandschuhe oder verwenden Sie Topflappen.
- Lassen Sie erhitzte Speisen oder Flüssigkeiten etwas abkühlen, bevor Sie diese verzehren.

### HINWEIS!

Beschädigungsgefahr!

Unsachgemäßer Umgang mit dem Produkt kann zu Beschädigungen des Gerätes führen.

- Verwenden Sie beim Erhitzen von Speisen oder Flüssigkeiten grundsätzlich den Glasteller (7) und den Drehring (3), und stellen Sie das Behältnis mit dem Gargut auf den Glasteller.
- Legen Sie das Gargut nicht direkt auf den Glasteller, sondern geben Sie das Gargut in ein Behältnis.
- Decken Sie das Gargut ab, um zu vermeiden, dass der Garraum durch Spritzer verschmutzt wird. Verwenden Sie dabei nach Möglichkeit keine luftdichten Abdeckungen.
- Setzen Sie den Glasteller nicht verkehrt herum ein.
- Stellen Sie sicher, dass der Glasteller frei beweglich ist.
- Verwenden Sie keinen zerbrochenen Glasteller.



# Das Bedienfeld



Abb. 2

## A) Das Display

- Garzeit, Leistung, Aktionsanzeigen und Uhrzeit werden hier angezeigt.

## B) Mikrowelle-Taste

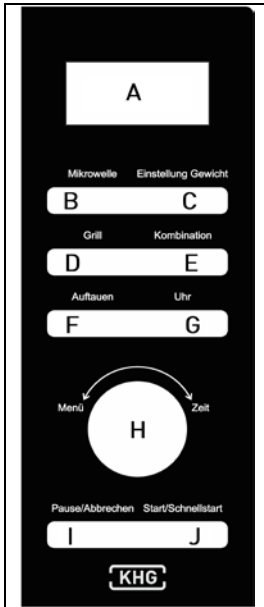
- Drücken Sie diese Taste mehrmals, um die Mikrowellen-Kochleistung einzustellen.

## C) Einstellung Gewicht-Taste

- Drücken, um das Lebensmittelgewicht oder die Anzahl der Portionen einzugeben.

## D) Grill-Taste

- Drücken, um das Grillprogramm auszuwählen.

## E) Kombination-Taste

- Drücken, um das Kombinationsprogramm auszuwählen.

## F) Auftauen-Taste

- Drücken, um das Auftauprogramm basierend auf dem eingegebenen Gewicht einzustellen.

## G) Uhr-Taste

- Drücken Sie diese Taste, um die Uhrzeit einzustellen.

## H) Menü/ Zeit-Drehschalter

- Drehen, um die Zeit einzugeben.

- Drehen, um ein Programm zum automatischen Garen auszuwählen.

## I) Pause/Abbrechen-Taste

- Drücken, um eine Einstellung abzubrechen oder die Mikrowelle zurückzusetzen.

- Einmal drücken, um einen Garvorgang vorübergehend zu beenden, oder zweimal, um ganz abzubrechen.

## J) Start/Schnellstart-Taste

- Einmal drücken, um ein Kochprogramm zu starten.

- Mehrmals hintereinander drücken, um die Garzeit einzustellen, und sofort mit voller Leistung zu garen.

## Funktionsweise der Kindersicherung

Die Kindersicherung dient dem Schutz vor unbeaufsichtigtem Betrieb der Mikrowelle durch kleine Kinder. Wenn das Kindersicherungs-Symbol  auf dem Display erscheint kann die Mikrowelle nicht ohne weiteres bedient werden, weil sie gesperrt ist.

- **Sperren:** Im Standby-Modus wechselt die Mikrowelle automatisch in den Kindersicherungsmodus wenn sie innerhalb einer Minute nicht bedient wurde und keine der Bedientasten wird reagieren.
- **Entsperren:** Öffnen/Schließen der Garraumtür (2) hebt den Kindersicherungsmodus sofort auf.

## Uhrzeiteinstellung

Wenn die Mikrowelle zum ersten Mal eingesteckt wird, wird auf dem Display "1:00" und  angezeigt.

Die Uhr kann das 12- oder 24-Stunden-Format anzeigen. Um die Uhrzeit zu überprüfen, während die Mikrowelle in Betrieb ist, drücken Sie die Uhr-Taste (G) und die Uhrzeit wird eine Weile auf dem Display angezeigt.

1. Drücken Sie im Standby- Modus die Uhr-Taste einmal oder zweimal, um das 12- oder 24-Stunden-Format auszuwählen.
2. Drehen Sie den Menü/Zeit-Drehschalter (H), um die Stundenzahl einzustellen.
3. Drücken Sie die Uhr-Taste einmal, um die Stundeneinstellung zu bestätigen.
4. Drehen Sie Menü/Zeit-Drehschalter, um die Minutenzahl einzustellen.
5. Drücken Sie die Uhr-Taste einmal, um die Einstellung zu bestätigen.

## Schnellstart-Funktion

Die Mikrowelle gart sofort mit 100% Leistung, wenn Sie das Schnellstartprogramm benutzen.

- Drücken Sie mehrmals Start/Schnellstart (J), um die Garzeit einzustellen und die Mikrowelle beginnt automatisch mit voller Leistung zu arbeiten. Die maximale Garzeit, die Sie eingeben können, beträgt 10 Minuten. Sie können die Garzeit zwischendurch verlängern, indem Sie die Taste wieder drücken.

## Mikrowelle-Funktion

1. Wenn Sie mit Mikrowelle kochen möchten, drücken Sie einfach mehrmals die Mikrowelle-Taste (B), um eine Garungsleistung einzustellen.

Druck Mikrowelle-Taste	Mikrowellenleistung	Leistung
Einmal	100%	900 Watt
Zweimal	80%	720 Watt
Dreimal	60%	540 Watt
Viermal	40%	360 Watt
Fünfmal	20%	180 Watt
Sechsmal	0%	aus

2. Stellen Sie dann mit dem Menü/Zeit-Drehschalter (H) die gewünschte Garzeit ein. Die längste einstellbare Garzeit beträgt 95 Minuten.
3. Die Mikrowelle beginnt zu garen, nachdem Sie die Start/Schnellstart-Taste(J), einmal gedrückt haben.

	Während des Garungsprozesses können Sie den Leistungspegel durch berühren der Mikrowelle-Taste jederzeit überprüfen.
--	--

## Automatisches Auftauen

Die Mikrowelle ermöglicht das Auftauen von Lebensmitteln, basierend auf dem vom Benutzer eingegebenen Gewicht des Lebensmittels. Die Auftauzeit und die Leistungsstufe werden automatisch programmiert, nachdem die Lebensmittelkategorie und das Gewicht eingegeben sind.

Das einstellbare Gewicht der Tiefkühlkost reicht von 100 bis 1800 g.

1. Drücken Sie die Auftauen-Taste (F).
2. Drücken Sie die Einstellung Gewicht-Taste (C), um das Gewicht des aufzutauenden Lebensmittels einzugeben.
3. Drücken Sie die Start/Schnellstart-Taste (J).



Die Mikrowelle stoppt inmitten des Auftauens. Der Benutzer kann dann das Lebensmittel zum gleichmäßigen Auftauen umdrehen und dann Start/Schnellstart, zum Auftauen über die verbleibende Zeit drücken.

## Grill-Funktion

Mit der Mikrowelle können Sie Speisen über einen gewünschten Zeitraum grillen. Die längst mögliche Grillzeit beträgt 95 Minuten.

1. Einmal die Grill-Taste (D) drücken.
2. Drehen Sie den Menü/Zeit-Drehschalter (H), um die Grillzeit einzugeben.
3. Drücken Sie die Start/Schnellstart-Taste (J) ein Mal.

## Kombiniertes Grillen

Die längst mögliche Garzeit beträgt 95 Minuten. Mit dieser Funktion können Sie Grill- und Mikrowellengarung in zwei verschiedenen Kombinationen programmieren:

**Kombination 1:** Geeignet für Fisch, Kartoffeln oder Gratin.

Angenommen, Sie möchten per Kombination 1, 25 Minuten lang garen.

1. Drücken Sie einmal die Kombination-Taste (E).
2. Drehen Sie den Menü/Zeit-Drehschalter (H), um die Garzeit einzugeben.
3. Drücken Sie die Start/Schnellstart-Taste (J).

**Kombination 2:** Geeignet für Pudding, Omeletts, Ofenkartoffeln und Geflügel.

Angenommen, Sie möchten per Kombination 2, 12 Minutenlang garen.

1. Drücken Sie zweimal die Kombination-Taste.
2. Drehen Sie den Menü/Zeit-Drehschalter, um die Garzeit einzugeben.
3. Drücken Sie die Start/Schnellstart-Taste.
  - Wenn Sie während des Kochvorgangs die Pause/Abbrechen-Taste (I) einmal drücken oder die Tür öffnen, wird das Programm angehalten. Drücken Sie anschließend die Start/Schnellstart-Taste (J), um fortzufahren. Wenn Sie jedoch die Pause/Abbrechen -Taste zweimal drücken, wird das Programm abgebrochen.
  - Nach Beendigung des Garvorgangs ertönt ein Piepton, um den Benutzer alle zwei Minuten lang daran zu erinnern, bis der Benutzer Pause/Abbrechen drückt oder die Tür öffnet.

## Automatisches Garen

Für die folgenden Zubereitungsprogramme müssen Sie keine Garleistung und Zeit eingeben. Es ist lediglich erforderlich einzugeben, was Sie garen möchten und wie viel das Essen wiegt.

Die Mikrowelle beginnt dann zu arbeiten, nachdem Sie die Start/Schnellstart-Taste (J) gedrückt haben.

### Beispiel:

1. Drehen Sie im Standby-Modus den Menü/Zeit-Drehschalter (H) gegen den Uhrzeigersinn, um den Lebensmittelcode der entsprechenden Speise auszuwählen (siehe **Liste der Automatikprogramme** auf der folgenden Seite).
2. Drücken Sie die Einstellung Gewicht-Taste (C) zum Einstellen des Gewichts der Speise.
3. Drücken Sie die Start/Schnellstart-Taste (J).

## Liste der Automatikprogramme

Code	Nahrungsmittel-Menü	
1	Milch/Kaffee (200 ml/Tasse)	<p>- Bei Milch / Kaffee und Kartoffel wird auf dem Display die Anzahl der Portionen anstelle des Lebensmittelgewichts angezeigt, wenn die Einstellung Gewicht-Taste (C) gedrückt wird.</p> <p>- Bei Code 7 - 9 stoppt die Mikrowelle inmitten des Garvorgangs. Drehen Sie die Lebensmittel dann um, um ein gleichmäßiges Garen zu erzielen und drücken Sie die Start/Schnellstart-Taste (J), um die verbleibende Zeit zu beenden.</p> <p>- Das Ergebnis des automatischen Garens hängt von Faktoren wie, Form und Größe der Lebensmittel, Ihrer persönlichen Präferenz für den Gargrad bestimmter Lebensmittel und sogar davon ab, wie gut Sie die Lebensmittel in der Mikrowelle platzieren.</p>
2	Reis (g)	
3	Pasta (g)	
4	Kartoffel (230g/Stück)	
5	Aufwärmen	
6	Fisch (g)	
7	Geflügel (g)	
8	Rind/Lamm (g)	
9	Fleischspieß	

## Fehlersuche

Fehler	Mögliche Ursache	Behebung
Das Produkt stört Fernseher.	Radio- und Fernsehempfang können gestört werden, wenn das Gerät in Betrieb genommen wird. Das Gleiche gilt auch für andere elektronische Geräte.	Störungen durch das Produkt sind normal.

<b>Fehler</b>	<b>Mögliche Ursache</b>	<b>Behebung</b>
Die Innenbeleuchtung des Produkts ist abgedunkelt.	Das Produkt wird auf einer niedrigen Leistungsstufe betrieben.	Es ist normal, dass die Innenbeleuchtung abgedunkelt ist, wenn das Produkt auf einer niedrigen Leistungsstufe betrieben wird.
Aus der Gerätetür (2) oder den Lüftungsöffnungen tritt Dampf aus.	Während des Erhitzens entweicht Dampf aus Nahrungsmitteln.	Es ist normal, dass während des Erhitzens Dampf aus Nahrungsmitteln entweicht. Das Meiste davon wird von der Lüftung abgezogen, ein Teil des Dampfes kann sich in einem kühleren Bereich neben der Gerätetür sammeln.
Das Produkt kann nicht gestartet werden.	Der Netzstecker ist nicht korrekt angeschlossen.	Schließen Sie den Netzstecker korrekt an eine ordnungsgemäß installierte Steckdose an.
	Die Sicherung ist herausgesprungen.	Kontrollieren Sie die Sicherung und bringen Sie sie wieder in ihre ursprüngliche Position.
Das Produkt kann nicht gestartet werden.	Die verwendete Steckdose führt keinen Strom.	Prüfen Sie, ob die Steckdose eingeschaltet ist. Schalten Sie die Steckdose gegebenenfalls ein.
		Testen Sie das Produkt an einer anderen Steckdose.
Das Produkt erhitzt nicht.	Die Gerätetür (2) ist nicht geschlossen.	Schließen Sie die Gerätetür (2).
Das Produkt erhitzt nicht.	Es befinden sich Schmutzreste am Boden des Garraums.	Reinigen Sie den Garraum des Produkts wie im Kapitel „Reinigung“ beschrieben.

## Reinigung



### Stromschlaggefahr!

Ein unsachgemäßes Vorgehen bei der Reinigung kann zu einem Stromschlag führen. Ziehen Sie vor der Reinigung der Netzstecker aus der Steckdose.



### Kurzschlussgefahr!

In das Gehäuse eingedrungenes Wasser oder andere Flüssigkeiten können einen Kurzschluss verursachen.

- Tauchen Sie das Produkt niemals in Wasser oder andere Flüssigkeiten.
- Achten Sie darauf, dass kein Wasser oder andere Flüssigkeiten in das Gehäuse gelangen.

## HINWEIS!

### Beschädigungsgefahr!

Unsachgemäßer Umgang mit dem Gerät kann zu Beschädigungen des Produkts führen.

- Verwenden Sie keine aggressiven Reinigungsmittel, Bürsten mit Metall- oder Nylonborsten sowie keine scharfen oder metallischen Reinigungsgegenstände wie Messer, harte Spachtel und dergleichen. Diese können die Oberflächen beschädigen.
  - Benutzen sie keinen Dampfreiniger zum Reinigen des Gerätes.
  - Geben Sie das Produkt keinesfalls in die Spülmaschine. Sie würden es dadurch zerstören.
1. Ziehen Sie vor der Reinigung den Netzstecker aus der Steckdose.
  2. Lassen Sie die Mikrowelle vollständig abkühlen.
  3. Öffnen Sie die Garraumtür (2).



4. Wischen Sie den Garraum mit einem weichen, leicht angefeuchteten Tuch aus.
5. Entfernen Sie hartnäckige Verschmutzungen mit einem unverdünnten Allzweckreiniger. Achten Sie darauf, dass Sie eventuelle Rückstände des Allzweckreinigers anschließend entfernen.
6. Wischen Sie die Außenseite, die Garraumtür (2), beide Seiten des Sichtfensters (8), die Scharniere der Türverriegelung (1) und die Dichtungsflächen (12) mit einem weichen, leicht angefeuchteten Tuch ab.
7. Lassen Sie alle Teile vollständig trocknen.
8. Schließen Sie die Garraumtür. Stellen Sie daher sicher, dass die Türverriegelung korrekt eingerastet ist.
9. Schließen Sie den Netzstecker wieder an die Steckdose an.



Reinigungstipp für den Garraum: Legen Sie eine Zitronenhälfte in eine Schüssel und füllen Sie 300 ml Wasser hinzu. Nehmen Sie die Mikrowelle nun mit 100 % Leistung, 10 Minuten lang in Betrieb. Sie können den Garraum jetzt reinigen und anschließend trockenwischen.

## Wartung und Pflege

Das Gerät ist wartungsfrei. Stellen Sie jedoch sicher, dass das Produkt regelmäßig gereinigt wird und dass Speisereste entfernt werden. Eine mangelhafte Sauberkeit kann zu einer Zerstörung der Oberflächen führen, was die Lebensdauer beeinflusst.

## Aufbewahrung

- Alle Teile müssen vor dem Aufbewahren vollkommen trocken sein.
- Bewahren Sie das Produkt stets an einem trockenen Ort auf.
- Schützen Sie das Produkt vor direkter Sonneneinstrahlung.
- Lagern Sie das Produkt für Kinder unzugänglich, sicher verschlossen und frostfrei bei Zimmertemperatur.

## Technische Daten

Artikelnummer:	618998
Modell:	MW-23.1GS
Netzspannung:	220-240V ~ 50Hz
Nennleistung Mikrowelle:	900 W
Nennleistung Grill:	1000W
Volumen des Garraumes:	23 L
Abmessungen (in cm):	48,3 x 39,5 x 28,1 (L x B x H)
Gesamtgewicht:	13 kg

## Konformitätserklärung

 Konformitätserklärung: Mit diesem Symbol gekennzeichnete Produkte erfüllen alle anzuwendenden Gemeinschaftsvorschriften des Europäischen Wirtschaftsraums. Die Bewertung des Gerätes erfolgte nach europäischen Richtlinien, diese sind in der Konformitätserklärung aufgeführt. Sie besitzen daher ein Produkt, das hinsichtlich der Konstruktion die Schutzziele der Europäischen Gemeinschaft zum sicheren Betrieb der Geräte erfüllt. Die Konformitätserklärung kann auf der Internetseite [www.khg-info.de](http://www.khg-info.de) abgerufen werden. Entsorgung

## Verpackung entsorgen

 Die Dualen Systeme organisieren die Sammlung, Sortierung und Verwertung von Verkaufsverpackungen und folgen damit den Vorgaben des deutschen Verpackungsgesetzes. Entsorgen Sie Verpackungen aus Pappe / Papier in die Altpapiertonne, Verpackungen aus Kunststoff, Metalle oder Verbundmaterialien in die Gelbe Tonne / Gelben Sack und Verpackungen aus Glas ggf. nach Farbe in die dafür vorgesehenen Altglasbehälter.

## UMWELTSCHUTZ

→ europäische Abfallrahmenrichtlinie (Richtlinie 2008/98/EG)

→ WEEE-Richtlinie 2012/19/EU

(Deutsches Bundesrecht: z.B. KrWG, VerpackG, BatterieG, ElektroG u.w.)

### Produkt entsorgen

(Anwendbar in der Europäischen Union und anderen europäischen Staaten mit Systemen zur getrennten Sammlung von Wertstoffen)

### Altgeräte dürfen nicht in den Hausmüll!



Sollte für das Produkt einmal keine Verwendung mehr bestehen, ist jeder Endnutzer gesetzlich dazu verpflichtet, Altgeräte getrennt vom Hausmüll zu entsorgen. Das kann z. B. bei den kommunalen Sammelstellen oder in den Verkaufshäusern erfolgen. Die Abgabe von kleinen Altgeräten (Kantenlänge max. 25 cm) in haushaltsüblichen Mengen ist grundsätzlich kostenlos. Aber auch größere Altgeräte können beim Neukauf auch bei der Lieferung von Neugeräten der gleichen Geräteart und Funktion kostenlos zur Entsorgung ab-/mitgegeben werden. Damit wird gewährleistet, dass Altgeräte fachgerecht verwertet bzw. entsorgt und die Rohstoffe dem Recyclingkreislauf zugeführt werden können.

Der Endnutzer muss die Abholung von Großgeräten schon beim Kauf anmelden und hat die Eigenverantwortung persönliche Daten vor der Abgabe/Abholung zu löschen. Produkte die mit dem WEEE Symbol (durchgestrichene Mülltonne auf Rädern) gekennzeichnet sind erfüllen die gesetzlichen Vorgaben und WEEE Richtlinien.

© Copyright 2023

Nachdruck oder Vervielfältigung (auch auszugsweise) nur mit Genehmigung der:

**KHG GmbH & Co. KG**

Am Rondell 1  
12529 Schönefeld  
Deutschland

Vertrieben durch:

**KHG GmbH & Co. KG**

Am Rondell 1  
12529 Schönefeld  
Deutschland

**KUNDENSERVICE**

 030 6341833 - 70  
Zum regulären Festnetztarif Ihres  
Telefonanbieters

---

 [www.khg-info.de](http://www.khg-info.de)

Dok./Rev. 20230517