

MANUALE D'USO

MACCHINA PER CAFFÈ FILTRO

INSTRUCTION MANUAL

DRIP COFFEE MACHINE

MANUEL D'UTILISATION

CAFETIÈRE FILTRE

BEDIENUNGSHANDBUCH

FILTERKAFFEE MASCHINE

GEBRUIKSAANWIJZING

KOFFIEZET APPARAAT

MANUAL DE USO

CAFETERA DE FILTRO

MANUAL DE UTILIZAÇÃO

MÁQUINA PARA CAFÉ DE FILTRO

BRUKSANVISNING

KAFFEBRYGGARE

РУКОВОДСТВО ПО ЭКСПЛУАТАЦИИ

КАПЕЛЬНАЯ КОФЕМАШИНА

BRUGERVEJLEDNING

FILTERKAFFEMASKINE

INSTRUKCJA OBSŁUGI

EKSPRES PRZELEWOWY DO KAWY

KÄYTTÖOPAS

SUODATINKAHVINKEITIN

BRUKSANVISNING

KAFFETRAKTER

دليل التعليمات

ماكينة تحضير القهوة بالتقطير

IT
EN
FR
DE
NL
ES
PT
SV
RU
DA
PL
FI
NO
AR



Informazioni importanti per l'utente
Important information for the user
Informations importantes pour l'utilisateur
Wichtige Informationen für den Benutzer
Belangrijke informatie voor de gebruiker
Información importante para el usuario
Informações importantes para o utilizador
Viktig information för användaren
Важная информация для пользователя
Viktig information til brukeren
Ważne informacje dla użytkownika
Tärkeitä tietoja käyttäjälle
Viktig informasjon for brukere
معلومات هامة للمستخدم



Avvertenze / Recommendations / Avertissements / Hinweise
Waarschuwingen / Advertencias / Advertências / Varningar / Меры предосторожности /
Advarsler / Ostrzeżenia / Varoitukset / Advarsler / تحذيرات



Descrizione / Description / Description / Beschreibung / Beschrijving
Descripción / Descrição / Beskrivning / Описание / Beskrivelse / Opis / Kuvas
Bekrivelse / الوصف



Use / Use / Utilisation / Gebrauch / Gebruik / Uso / Utilização / Användning /
Использование / Anvendelse / Użytkowanie / Käyttö / Bruk / الإستعمال



Pulizia e manutenzione / Cleaning and care / Nettoyage et entretien /
Reinigung und Wartung / Reiniging en onderhoud / Limpieza y mantenimiento / Limpeza
e manutenção / Rengöring och underhåll / Чистка и техническое обслуживание
/ Rengøring og vedligeholdelse / Czyszczenie i konserwacja / Puhdistus ja hoito /
Rengjøring og vedlikehold / التنظيف و الصيانة



Avvertenza di sicurezza / Safety instructions / Consignes de sécurité Sicherheitshinweise
/ Veiligheidswaarschuwingen / Advertencia de seguridad Advertências de segurança
/ Säkerhetsvarning / Предупреждение о безопасности / Sikkerhedsanvisninger
/ Ostrzeżenie dotyczące bezpieczeństwa / Turvallisuuteen liittyvät varoitukset /
Sikkerhedsadvarsler / تحذير للسلامة



Informazione / Information / Information / Information / Informatie / Información
/ Informação / Information / Информация / Informacja / Tietoa /
Informasjon / معلومات



Suggerimento / Advice / Conseil / Empfehlungen / Aanbeveling / Sugerencia / Sugestões
/ Råd / Рекомендация / Forslag / Porada /
Neuvo / Forslag / اقتراحات

Gentile Cliente, La ringraziamo vivamente per il Suo acquisto. I nostri prodotti sono unici perché uniscono una spiccata ricerca estetica alla progettazione tecnica innovativa. Essi sono coordinati con altri prodotti in gamma e possono costituire elementi d'arredo e di design. Augurandole di apprezzare appieno le funzionalità del Suo elettrodomestico, Le porgiamo i nostri più cordiali saluti.

Dear Customer, Thank you for purchasing one of our appliances. Our products are unique because they combine iconic style with innovative technical solutions. They match perfectly with other products in our range and work equally well as a standalone design objects in your kitchen. We hope you enjoy using your new appliance! Best regards.

Cher client, merci beaucoup pour votre achat. Nos produits sont uniques car ils combinent une forte recherche esthétique avec une conception technique innovante. Ils sont coordonnés avec d'autres produits de la gamme et peuvent constituer des éléments d'ameublement et de design. En espérant que vous pourrez apprécier pleinement votre nouvel appareil électroménager, nous vous adressons nos meilleures salutations.

Sehr geehrter Kunde, wir danken Ihnen herzlich für den Kauf. Unsere Produkte sind einzigartig, da sich in ihnen eine gewissenhafte Designforschung und eine innovative technische Planung vereinen. Sie sind mit anderen Produkten des Sortiments kombinierbar und stellen ausgefallene Einrichtungs- und Designgegenstände dar. Wir hoffen, dass Sie Ihr neues Haushaltsgerät voll und ganz schätzen werden und verbleiben mit freundlichen Grüßen.

Beste klant, hartelijk dank voor uw aankoop. Onze producten zijn uniek omdat ze esthetiek combineren met innovatief technisch ontwerp. De producten zijn uitstekend te combineren andere producten van het assortiment en kunnen worden gebruikt als meubel- en designelementen. We hopen dat u volop van uw nieuwe huishoudelijke apparaat zult genieten. Met vriendelijke groet

Estimado cliente, le damos las gracias por su compra. Nuestros productos son únicos porque combinan una notable búsqueda estética con un diseño técnico innovador. Se combinan con otros productos de la gama y se pueden utilizar como elementos de decoración y diseño. Le deseamos que pueda apreciar plenamente su nuevo electrodoméstico. Le enviamos nuestros saludos más cordiales.

Prezado cliente, Muito obrigado pela sua compra. Os nossos produtos são únicos porque combinam uma forte busca estética com um desenho técnico inovador. São coordenadas com outros produtos da linha e podem constituir elementos de decoração e design. Esperando que possa desfrutar totalmente das funcionalidades do seu eletrodoméstico, enviamos-lhe os nossos melhores cumprimentos.

Bäste kund, vi vill tacka dig för ditt köp. Våra produkter är unika eftersom de kombinerar ett estetiskt nytänkande med innovativ teknik. Våra produkter passar med de andra i samma serie och kan användas som föremål inom heminredningen för att ge en särskild känsla av stil i ditt hem. Vi hoppas att du till fullo kommer att uppskatta funktionerna hos din hushållsmaskin. Med bästa hälsningar.

Уважаемый покупатель! Благодарим Вас за покупку. Наши изделия уникальны, поскольку они сочетают в себе великолепный дизайн и передовые технические решения. Кроме того, они комбинируются с другими изделиями из этой линейки и могут стать стильными элементами интерьера и дизайна. Надеемся, что Вы в полной мере оцените функциональные возможности Вашего бытового прибора. С наилучшими пожеланиями.

Kære Kunde, mange tak for dit køb. Vores produkter er unikke, da de forener æstetisk research og innovativt teknisk design. De passer perfekt sammen med de andre produkter i serien, og kan stå som et enkeltstående møbel af design. Vi håber, at du vil værdsætte din hårde hvidevares funktionalitet, og sender de bedste hilsner.

Szanowny Kliencie, Dziękujemy za Twój zakup. Nasze produkty są wyjątkowe, ponieważ łączą intensywne badania estetyczne z innowacyjnym projektem technicznym. Są one skoordynowane z innymi produktami z asortymentu i mogą stanowić elementy wyposażenia i wystroju. Mamy nadzieję, że będą Państwo mogli w pełni korzystać z funkcjonalności tego urządzenia. Serdecznie pozdrawiamy.

Arvoisa Asiakas, kiitämme sinua hankintasi johdosta. Tuotteemme ovat ainutlaatuisia, koska niissä yhdistyvät esteettisyys ja innovatiivinen tekninen suunnittelu. Ne sopivat yhteen muiden valikoimaan kuuluvien tuotteiden kanssa toimien samalla sisustus- ja design-tuotteina. Toivomme, että voit nauttia täysin siemauksin kodinkoneesi toiminnoista. Sydämellisin terveisin.

Kjære kunde. Vi takker for at dere valgte å kjøpe et av våre produkter. Våre produkter er unike fordi de forener søken etter estetikk med en nyskapende teknisk design. De koordineres med andre produkter i vårt sortiment og kan ha funksjon som både møbel- og designvare. Vi håper du får fullt utbytte av ditt husholdningsapparat, og sender deg våre beste hilsener.

تحتفظ جهة التصنيع بحقوقها في إجراء أية تغييرات تراها ضرورية لتحسين منتجاتها دون إخطار مسبق. لذا، تعتبر الرسوم التوضيحية والأوصاف الواردة في هذا الدليل غير ملزمة ولكنها إرشادية فقط.

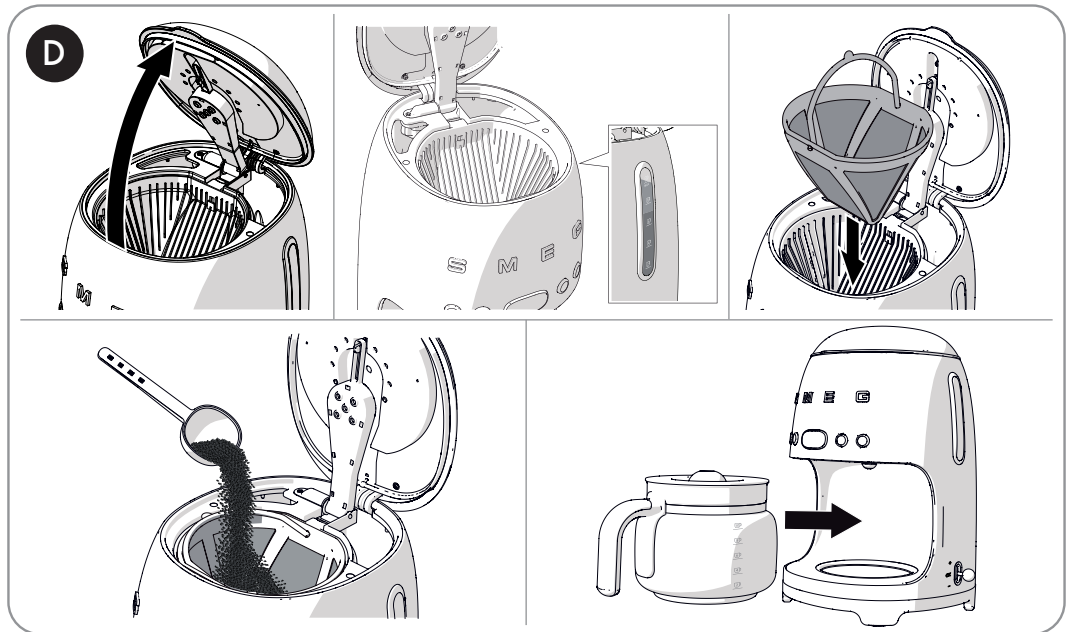
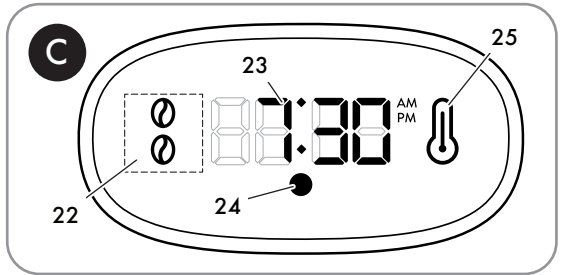
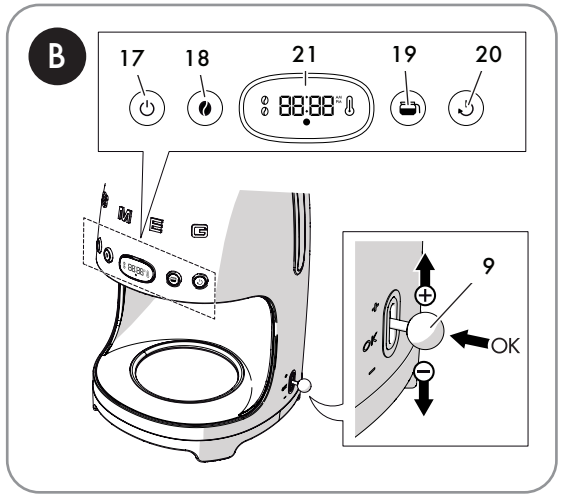
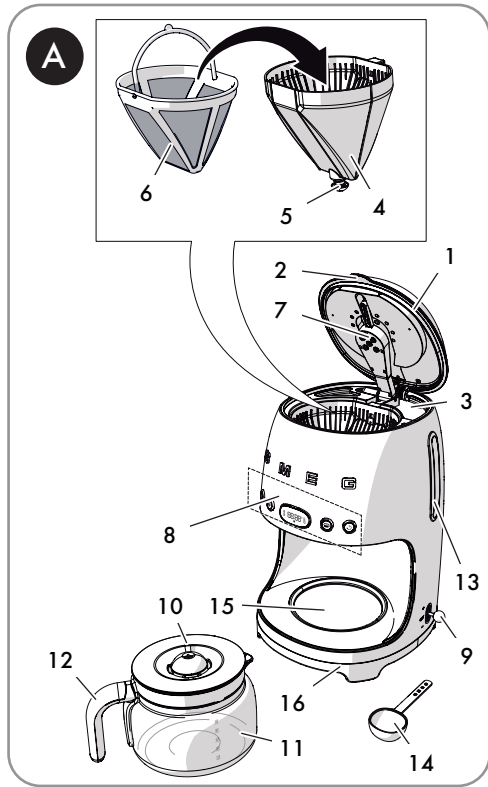



1 Sicherheit

1.1 Grundlegende Sicherheitshinweise

Beachten Sie immer alle Sicherheitshinweise, um den sicheren Gebrauch des Geräts zu gewährleisten:

- Dieses Bedienungshandbuch vor der Benutzung des Gerätes sorgfältig durchlesen.
- Das Gerät niemals in Wasser tauchen.
- Die Nichtbeachtung dieser Hinweise kann tödliche Folgen haben, Unfälle oder Stromschläge verursachen.
- Bei Schäden am Stecker oder Netzkabel sind diese ausschließlich durch den technischen Kundendienst zu ersetzen, um jedem Risiko vorzubeugen.
- Das Gerät nach dem Gebrauch umgehend ausschalten.
- Das Gerät stets von der Steckdose trennen, bevor Teile montiert oder abmontiert werden sowie vor der Reinigung des Gerätes.
- Vor der Reinigung und im Falle eines Schadens den Stecker aus der Steckdose ziehen.
- Vor der Reinigung das Gerät abkühlen lassen.
- Das Gerät nicht ohne Wasser im Tank verwenden. Kaltes und nach Möglichkeit gefiltertes Wasser verwenden. Keine anderen Flüssigkeiten verwenden.
- Sicherstellen, dass der Deckel fest geschlossen ist.
- **Verbrennungsgefahr!** Den Deckel während der Kaffeezubereitung nicht öffnen.
- **Verbrennungsgefahr!** Die heißen Oberflächen nicht mit den Händen berühren: Die Griffe und die Tasten verwenden.
- **Verbrennungsgefahr!** Die Warmhalteplatte unter der Kanne bleibt nach der Kaffeeausgabe noch einige Minuten lang heiß, nicht berühren.
- Das Gerät oder Teile davon nicht in Kombination mit Teilen oder Zubehör von anderen Herstellern verwenden.
- Ausschließlich die vom Hersteller angebotenen Originalersatzteile verwenden. Bei Verwendung von Ersatzteilen, die nicht vom Hersteller empfohlen wurden, besteht Brand-, Stromschlag- und Verletzungsgefahr.
- Das Gerät nur auf trockene und ebene Oberflächen stellen.
- Es sollte vermieden werden, das Gerät zu benässen oder mit Flüssigkeiten zu bespritzen. Kommen diese mit Flüssigkeiten in Berührung, müssen Sie das Kabel unverzüglich aus der Steckdose ziehen und sorgfältig abtrocknen. Stromschlaggefahr!
- Das Gerät niemals in der Nähe von Wasserhähnen oder Spülbecken aufstellen.
- Keine aggressiven Reinigungsmittel oder scharfe Gegenstände zur Reinigung der Filterkaffeemaschine verwenden.
- Keine Veränderungen am Gerät vornehmen.
- Niemals versuchen, eine Flamme oder einen Brand mit Wasser zu löschen: Zunächst das Gerät ausschalten, den Netzstecker aus der Steckdose ziehen und die Flamme mit einem Deckel oder



Hinweise

einer Löschdecke abdecken.

- Vermeiden, dass das Stromkabel mit scharfen Kanten in Kontakt kommt.
- Das Gerät nicht über oder neben eingeschalteten Gas- oder Elektroherden, in Backöfen oder in der Nähe von Wärmequellen positionieren.
- Vor dem Eingießen des Kaffees sicherstellen, dass der Deckel fest in die Kanne eingesetzt ist.
- Die Kanne nicht auf eine Kochplatte oder in einen traditionellen Backofen oder in die Mikrowelle stellen.
- Die heiße Kanne nicht auf eine kalte oder nasse Oberfläche stellen.
- Die Kanne nicht verwenden, wenn sie beschädigt ist oder wenn sich der Griff gelockert hat.
- Den Wassertank füllen, bevor der Stecker in die Steckdose eingesteckt wird.
- Das Gerät nicht in Umgebungen mit einer Temperatur von unter oder gleich 0 °C installieren.
- Das Gerät darf von Kindern über 8 Jahren verwendet werden, wenn sie unter Aufsicht stehen oder die erforderlichen Anweisungen hinsichtlich der sicheren Verwendung des Gerätes erhalten haben oder sich über die damit verbundenen Gefahren bewusst sind. Die Reinigungs- und Wartungsvorgänge durch den Benutzer dürfen nicht von Kindern durchgeführt werden, es sei denn, sie sind über 8 Jahre alt und stehen unter Aufsicht. Das Gerät und sein Netzkabel außer Reichweite von Kindern unter 8 Jahren aufbewahren.
- Das Gerät darf von Personen mit eingeschränkten körperlichen,

sensorischen oder geistigen Fähigkeiten oder Personen, die keine Erfahrung oder Kenntnis haben, nur dann verwendet werden, wenn sie unter Aufsicht stehen oder in die sichere Verwendung des Gerätes eingewiesen und über die damit verbundenen Gefahren in Kenntnis gesetzt wurden.

- Kinder dürfen nicht mit dem Gerät spielen.
- Dieses Handbuch enthält angemessenen Anweisungen zur Reinigung und Wartung sowie Empfehlungen vom Hersteller für den Kunden. Jeder andere Eingriff muss von einem Vertreter eines Kundendienstes durchgeführt werden.
- Die Anweisungen für die korrekte Reinigung des Geräts sind im Abschnitt „4 Reinigung und Wartung“ enthalten.

1.2 Anschluss des Geräts

Stellen Sie sicher, dass die Spannung und Frequenz des Stromnetzes mit denen auf dem Kenndatenschild am Geräteboden angeführten übereinstimmen.

Bei Nichtübereinstimmung der Steckdose und des Gerätesteckers kontaktieren Sie den technischen Kundendienst, um einen Austausch vornehmen zu lassen.

- Den Stecker in eine geeignete Steckdose mit entsprechender Erdung einstecken.
- Keinen Adapter verwenden.
- Kein Verlängerungskabel verwenden.



1.3 Zweckbestimmung

- Das Gerät kann zur Zubereitung von Filterkaffee verwendet werden. Jeder andere Gebrauch wird als zweckwidrig angesehen. Das Gerät nicht zu anderen, seiner Bestimmung nicht entsprechenden Zwecken verwenden.
- Das Gerät nicht im Freien verwenden.
- Das Gerät während des Betriebs nicht in den Innenraum von Möbeln stellen.
- **ACHTUNG:** Das Gerät nicht verwenden, wenn die Oberfläche Risse aufweist.
- Das Gerät ist für den Gebrauch im häuslichen Bereich oder ähnlichem bestimmt, wie:
 - im Küchenbereich für das Geschäftspersonal, in Büros und in anderen Arbeitsbereichen;
 - in Frühstückspensionen und Agrotourismen;
 - von Hotel- und Moteltgästen und in Wohnungsanlagen.
- Sonstige Verwendungen wie in Restaurants, Bars und Cafés sind als unsachgemäß anzusehen.

1.4 Haftung des Herstellers

Der Hersteller haftet nicht für Personen- und Sachschäden, die auf die folgenden Ursachen zurückzuführen sind:

- die zweckwidrige Verwendung des Gerätes;
- die Nichtbeachtung der Bedienungsanleitung;
- unbefugte Änderungen, auch nur einzelner Geräteteile;
- die Verwendung von nicht originalen Ersatzteilen;
- die Nichtbeachtung der Sicherheitshinweise.



Diese Anleitungen aufbewahren. Wenn das Gerät an andere Personen weitergegeben wird, muss auch diese Gebrauchsanleitung beigelegt werden.

Diese Anleitungen können von der Smeg-Website „www.smeg.com“ heruntergeladen werden.

1.5 Entsorgung



Die mit diesem Symbol gekennzeichneten Geräte unterliegen der Europäischen Richtlinie 2012/19/EU.

- Alle Elektro- und Elektronikaltgeräte müssen bei den vom Land vorgesehenen Sammelstellen vom Hausmüll getrennt entsorgt werden. Durch eine sachgemäße Entsorgung werden Umweltschäden und Gefahren für die Gesundheit von Personen vermieden. Für weitere Informationen über die Entsorgung von Altgeräten wenden Sie sich an die Kommunalverwaltung, an das Entsorgungsamt oder an das Geschäft, in dem Sie das Gerät gekauft haben.



Beschreibung

2 Beschreibung des Gerätes (Abb. A)

- 1) Deckel
- 2) Lasche
- 3) Wassertank (1,4 Liter)
- 4) Siebträger
- 5) Tropfstopp
- 6) Dauerfilter
- 7) Duschsieb des Kessels
- 8) Bedienblende und Display
- 9) Einstellhebel Uhrzeit/Timer
- 10) Kannendeckel
- 11) Kanne (10 Tassen)
- 12) Kannengriff
- 13) Füllstandsanzeige Wassertank (max. 1,4 Liter)
- 14) Messlöffel
- 15) Warmhalteplatte
- 16) Untergestell und rutschfeste Stützfüße

2.1 Typenschild

Das Typenschild enthält technische Daten, die Seriennummer und das Prüfzeichen.

Das Typenschild auf keinen Fall entfernen.

2.2 Vor dem ersten Gebrauch

- Das Gerät vorsichtig auspacken und alle Verpackungsmaterialien und das Etikett auf dem Display entfernen.
- Die Teile der Filterkaffeemaschine sorgfältig spülen und abtrocknen (siehe Abschnitt „4 Reinigung und Wartung“).



Vor der Verwendung sicherstellen, dass alle Teile unversehrt sind und keine Risse aufweisen

2.3 Beschreibung der Bedienelemente (Abb. B)

ON/OFF-Taste (17)

Ausgabetaste. Durch Drücken der Taste beginnt die Maschine gemäß den voreingestellten Funktionen mit der Kaffeeausgabe. Durch erneutes Drücken der Taste kann die Aufgabe jederzeit unterbrochen werden.

Aroma-Taste (18)

Durch Drücken der Taste kann zwischen Mildem Aroma und Intensivem Aroma ausgewählt werden.

Die Auswahl der Intensität wird im Display der Maschine angezeigt: eine Kaffeebohne für Mildes Aroma oder zwei Kaffeebohnen für Intensives Aroma.



Die Einstellung des gewünschten Aromas wird für die folgenden Kaffeeausgaben beibehalten.

Taste 4 Tassen (19)

Die Taste ermöglicht die Ausgabe einer geringeren Kaffeemenge, die etwa 4 Tassen entspricht.

Zur Aktivierung der Funktion 4 Tassen, siehe Abschnitt „Funktion 4 Tassen“.

Autostart-Taste (20)

Mit dieser Taste kann der automatische Start des Gerätes für die Zubereitung des Filterkaffees zu einer vom Benutzer gewählten Uhrzeit programmiert werden.

Zur Einstellung, Aktivierung und Funktionsweise, siehe Abschnitt „Autostart-Funktion“.

Einstellhebel Uhrzeit/Minutenzähler (9)

Der seitliche Hebel ermöglicht es, die Einstellungen der Maschine auszuwählen und einzustellen, insbesondere:

- Einstellung der Uhrzeit;



- Auswahl und Einstellung der Wasserhärte;
- Einstellung der akustischen Signale.

Für nähere Details zu den Einstellungen, siehe Abschnitt „Einstellungen der Maschine“.

2.4 Beschreibung des Displays (Abb. C)

Das Display (21) ermöglicht es dem Benutzer, die auf der Maschine eingestellten Funktionen anzuzeigen, und zwar:

	Symbol	Bedeutung
22		Mildes Aroma
		Intensives Aroma
23		Uhrzeit
24		Rote Farbe: Entkalkung empfohlen
25		Keep Warm - Warmhalten



Der Modus **KEEP WARM** aktiviert sich automatisch am Ende der Kaffeeausgabe und hält die Warmhalteplatte 40 Minuten lang eingeschaltet. Auf diese Weise bleibt der Kaffee 40 Minuten lang heiß, nachdem er ausgegeben wurde.

3 Gebrauch (Abb. D)

- Sicherstellen, dass der Stecker korrekt in die Steckdose eingesteckt wurde.



Wenn die Maschine an die Steckdose angeschlossen wird, wird die Einstellung der Uhrzeit gefordert (siehe hierzu Abschnitt „Einstellungen der Maschine“).

- Den Deckel (1) anheben, indem die Lasche (2) nach oben gezogen wird.
- Den Wassertank (3) mit frischem und sauberem Wasser füllen, wobei darauf geachtet werden muss, nicht den maximalen, auf der Füllstandsanzeige angezeigten Füllstand (1,4 Liter) zu überschreiten (13). Ein Überschreiten des maximalen Füllstandes kann ein Auslaufen des Wassers und unwiderrufliche Schäden am Gerät verursachen.



Um das Füllen des Tanks zu erleichtern, sicherstellen, dass der Deckel ganz geöffnet ist.



Achtung

- Die Filterkaffeemaschine niemals mit leerem Wassertank in Betrieb setzen.
- Nur frisches und sauberes Wasser in den Tank füllen.
- Keine anderen Flüssigkeiten außer Wasser verwenden.



Die Teile, die mit den Lebensmitteln in Berührung kommen können, sind aus Materialien gefertigt, die den einschlägigen gesetzlichen Bestimmungen entsprechen.





Gebrauch

- Den Deckel des Wassertanks angehoben lassen und den Dauerfilter (6) in den Filterhalter (4) einsetzen.
- Mithilfe des mitgelieferten Messlöffels (14) die gewünschte Kaffeemenge entsprechend der Anzahl der Tassen hineingeben, die zubereitet werden sollen.



- Der Dauerfilter ermöglicht die Zubereitung von Filterkaffee ohne die Verwendung von Papierfiltern. Je nach persönlichem Geschmack kann jedoch auch ein Papierfilter 1x4 verwendet werden.
- Den Papierfilter in den Filterhalter einsetzen und die gewünschte Kaffeemenge hineingeben.
- Ein gestrichener Messlöffel gemahlener Kaffee entspricht etwa einer Tasse Filterkaffee. Die zu verwendende Menge an gemahlendem Kaffee kann jedoch je nach persönlichem Geschmack variieren.
- Gemahlenen Kaffee von guter Qualität und mittlerem Mahlgrad verwenden.

- Den Deckel schließen, indem die Lasche (2) abgesenkt wird.
- Die Kanne (11) mit dem Deckel (10) auf die entsprechende Warmhalteplatte (15) stellen. Sicherstellen, dass der Deckel (10) perfekt in den Tropfstopp (5) einrastet.
- Die Taste (17)  drücken, um die Kaffeeausgabe zu aktivieren: die LED der Taste (17)  leuchtet auf und blinkt während der gesamten Kaffeeausgabe schnell.



Das Austreten von Dampf während der Kaffeeausgabe ist völlig normal.



Achtung

Den Deckel des Wassertanks während der Kaffeezubereitung nicht öffnen.

- Der Kaffeeausgabevorgang kann jederzeit durch Drücken der Taste (17)  gestoppt werden.



Achtung

- Den Deckel der Filterkaffeemaschine am Ende der Kaffeeausgabe nicht öffnen. Nach der Ausgabe mindestens 5 Minuten lang abwarten, um den Deckel zu öffnen.
- Nach 5 Minuten ist es möglich, den Filter herauszunehmen und zu reinigen und den Tank erneut zu füllen, um einen neuen Ausgabezyklus zu starten.



Wenn die **Taste (17)**  nicht gedrückt wird, wird die Kaffeeausgabe entsprechend der automatischen Einstellung zum Füllen der gesamten Kanne (10 Tassen) oder bis das Wasser ausgeht fortgesetzt. Auch wenn die anderen Tasten gedrückt sind, wird in keiner Weise die Kaffeeausgabe beeinflusst oder unterbrochen.



Achtung



- Der Filterhalter und der Dauerfilter können auch nach der Kaffeeausgabe heiß sein. Darauf achten, bevor diese entfernt werden.
- Der Boden der Kanne kann nach der Kaffeeausgabe sehr heiß sein. Die Kanne vorsichtig entnehmen und darauf achten, sie nicht auf eine hitzeempfindliche Oberfläche zu stellen.
- Die Platte bleibt nach der Kaffeeausgabe heiß: Darauf achten, sie beim Entnehmen der Kanne nicht zu berühren.



Der Modus **KEEP WARM**  wird nicht aktiviert, wenn die Ausgabe manuell unterbrochen wird oder die Funktion **4 TASSEN** aktiviert ist.

Modus KEEP WARM (Warmhalten)

Am Ende der Ausgabe aktiviert sich automatisch der Modus **KEEP WARM**  und hält die Warmhalteplatte 40 Minuten lang eingeschaltet. Auf diese Weise bleibt der Kaffee 40 Minuten lang heiß, nachdem er ausgegeben wurde.



Im Modus **KEEP WARM**  blinkt die LED der Taste (17)  langsam und das Symbol **KEEP WARM**  leuchtet im Display auf.

Am Ende des Modus **KEEP WARM**  schaltet sich die Taste (17)  automatisch aus.

Der Modus **KEEP WARM**  kann jederzeit durch Drücken der Taste (17)  **manuell beendet werden**: die LED der Taste (17)  und das Symbol **KEEP WARM**  schalten sich aus.

Funktion 4 Tassen

Zur Ausgabe einer geringeren Kaffeemenge, die etwa 4 Tassen entspricht:

- Die entsprechende Taste (19)  drücken, um die Ausgabe zu aktivieren, die LED leuchtet auf.
- Erneut die Taste (19)  drücken, um sie zu deaktivieren.

Autostart-Funktion

Zur Programmierung der Funktion des automatischen Starts muss zunächst die Uhrzeit für den automatischen Start eingestellt werden.



Einstellung der Uhrzeit des Autostarts

- Kontrollieren, dass die angezeigte Uhrzeit stimmt. Anderenfalls die aktuelle Uhrzeit einstellen, wie im Abschnitt „Einstellungen der Maschine“ beschrieben.
- Die Taste für 3 Sekunden gedrückt halten, um die Uhrzeit für den Modus Automatischer Start einzustellen: die LED der Taste und das Display der Uhrzeit (HH:MM) beginnen zu blinken.
- Den Hebel nach oben (+) oder nach unten (-) bewegen, um die Uhrzeit einzustellen.
- Die Uhrzeit bestätigen, indem der Hebel in die mittlere Position bewegt wird und (OK) drücken: Die eingestellte Uhrzeit wird automatisch und bis zur nächsten Änderung dauerhaft gespeichert.



Gebrauch

Aktivierung der Funktion Autostart

- Die Taste **(20)**  drücken: Die Taste **(20)**  leuchtet auf und im Display blinken einige Sekunden lang die für die Kaffeezubereitung eingestellten Stunden und die Minuten. Daraufhin wird die aktuelle Uhrzeit angezeigt.



Auch in der Funktion Autostart ist es möglich, die gewünschte Intensität des Kaffees auszuwählen (Aroma-Taste) und die Funktion 4 Tassen einzustellen. Die entsprechenden Tasten drücken, um die Funktionen zu speichern.

- Das Gerät bleibt bis zum Erreichen der voreingestellten Uhrzeit im Modus **AUTOSTART**. Die Ausgabe erfolgt automatisch.
- Die Taste **(20)**  kann jederzeit gedrückt werden, um den Modus zu verlassen.

Einstellungen der Maschine

Das Gerät ermöglicht, bestimmte Einstellungen anzupassen:

- Einstellung der Uhrzeit;
- Format der Uhrzeit;
- Wasserhärtegrad;
- Aktivierung/Deaktivierung der akustischen Signale.

Einstellung der Uhrzeit

Bei der ersten Verwendung wird die Einstellung der Uhrzeit gefordert:

- Den Stecker in die Steckdose einstecken.
- Im Display werden die blinkenden Symbole angezeigt.
- Die Stunden einstellen, indem der Hebel nach oben **(+)** bewegt wird, um den

Wert zu erhöhen, oder nach unten **(-)**, um den Wert zu verringern. Den Hebel in die mittlere Position versetzen und zur Bestätigung **(OK)** drücken.



- Die Einstellung unter Beachtung desselben Verfahrens durchführen.
- Nach Bestätigung der Minuteneinstellung aktiviert das Gerät den Modus **UHR**.



Wenn das Gerät zum ersten Mal eingeschaltet wird, zeigt es standardmäßig die Uhrzeit im 12 Std.-Format mit der **AM/PM**-Anzeige an. Zur Änderung des Uhrzeitformats, siehe Abschnitt „Menü zur Einstellung des Uhrzeitformats“.

Menü zur Einstellung des Uhrzeitformats

Das Format kann so eingestellt werden, dass die Uhrzeit im 12 Std.-Format mit der **AM/PM**-Anzeige angezeigt wird.

- Auf das Menü der Einstellungen zugreifen, indem die Tasten **(18)**  und **(19)**  für 3 Sekunden gedrückt werden. **SE01** auswählen, indem der Hebel bewegt und in Position „**OK**“ gedrückt wird.
- Den Hebel versetzen, um das gewünschte Format (12 Std. oder 24 Std.) auszuwählen.
- Den Hebel in die mittlere Position versetzen und zur Bestätigung **(OK)** drücken. Das Format blinkt 2 Sekunden lang: Die Einstellung ist gespeichert.



Die Auswahl des Uhrzeitformats muss nur einmal erfolgen und bleibt als Einstellung gespeichert.





Änderung der Uhrzeit

- Sicherstellen, dass das gewünschte Format (12 Std. oder 24 Std.) eingestellt worden ist, wie im vorherigen Abschnitt angegeben.
- Den Hebel (9) 3 Sekunden lang in der mittleren Position gedrückt halten: Das Display beginnt zu blinken.
- Den Wert der Stunden und der Minuten ändern, wie im Abschnitt „Einstellung der Uhrzeit“ angegeben.

Menü zur Einstellung der Wasserhärte



Die Wasserhärte kann eingestellt werden, indem einer der 3 verfügbaren Härtegrade ausgewählt wird: **HART**, **MITTEL** und **WEICH**.

- Auf das Menü der Einstellungen zugreifen, indem die Tasten (18)  und (19)  für 3 Sekunden gedrückt werden. **SE02** durch Bewegen des Hebels auswählen: im Display erscheint standardmäßig **HA02** (mittlerer Härtegrad).
- Den Hebel nach oben (+) oder nach unten (-) versetzen, um den gewünschten Wasserhärtegrad einzustellen: **HA01** (weich), **HA02** (mittel) und **HA03** (hart).
- Den Hebel in die mittlere Position versetzen und zur Bestätigung (**OK**) drücken.

Die Auswahl blinkt 2 Sekunden lang: Die Einstellung ist gespeichert.

Menü zur Einstellung der akustischen Signale

Die akustischen Signale können wie folgt deaktiviert/aktiviert werden:

- Auf das Menü der Einstellungen zugreifen, indem die Tasten (18)  und (19)  für 3 Sekunden gedrückt werden. **SE03** durch Bewegen des Hebels (9) auswählen.
- Den Hebel nach oben oder nach unten versetzen, bis die Anzeige **OFF** zu deren Deaktivierung oder die Anzeige **ON** zu deren Aktivierung im Display erscheint.
- Den Hebel in die mittlere Position versetzen und zur Bestätigung (**OK**) drücken. Die Auswahl blinkt 2 Sekunden lang: Die Einstellung ist gespeichert.



4 Reinigung und Wartung

4.1 Hinweise



Unsachgemäßer Gebrauch Stromschlaggefahr

- Vor der Reinigung der Filterkaffeemaschine den Stecker aus der Steckdose ziehen.
- Die Filterkaffeemaschine niemals in Wasser oder andere Flüssigkeiten tauchen.
- Die Filterkaffeemaschine vor der Reinigung auskühlen lassen.



Unsachgemäßer Gebrauch Gefahr von Schäden an den Oberflächen

- Die Filterkaffeemaschine nicht mit einem Dampfstrahl reinigen.
- Bei der Reinigung von Metallflächen (z. B. eloxierte, mit Nickel behandelte oder verchromte Flächen) keine chlor-, ammoniak- oder bleichmittelhaltigen Produkte verwenden.
- Keine scheuernden oder ätzenden Reinigungsmittel (z. B. Scheuerpulver, Fleckenlöser und Metallschwämme) verwenden.
- Keine rauen oder scheuernden Materialien bzw. scharfkantigen Metallschaber verwenden.

4.2 Reinigung des Maschinengehäuses

Um die Außenflächen in bestem Zustand zu erhalten, sollten sie, nach Auskühlung, nach jedem Gebrauch regelmäßig gereinigt werden. Mit einem weichen und feuchten Tuch reinigen.

4.3 Reinigung der einzelnen Filterkaffeemaschinenteile

Der Dauerfilter und der Filterhalter können unter laufendem Wasser, wobei alle Rückstände entfernt werden müssen, oder in der Spülmaschine gespült werden.

Die Kanne in warmem Wasser mit Seife und einer weichen Bürste gespült werden, wobei zuvor sämtliche Kaffeerückstände beseitigt werden müssen, um eine Fleckenbildung zu vermeiden.

Nach erfolgter Reinigung alle Teile stets sorgfältig abtrocknen.



Unsachgemäßer Gebrauch

Die Kanne nicht in der Spülmaschine spülen, um sie nicht dauerhaft zu beschädigen

4.4 Spülung der inneren Kreisläufe

Nach Füllen des Wassertanks die inneren Kreisläufe spülen:

- 1) Die Kanne (11) auf die Warmhalteplatte (15) stellen, **OHNE** gemahlene Kaffee in den Filter zu geben.
- 2) Die Taste (17)  drücken.
- 3) Warten, bis der Zyklus abgeschlossen ist, und die Kanne leeren.
- 4) Das Gerät ist nun betriebsbereit.



4.5 Entkalkung



Achtung

- Die Kaffeezubereitung kann auch fortgesetzt werden, wenn der Alarm **ENTKALKUNG** aktiviert ist.
- Den Entkalkungszyklus ausführen, wenn dies vom Gerät angezeigt wird.
- Die **Kalkablagerungen können den korrekten Betrieb des Gerätes beeinträchtigen, insbesondere bei besonders hartem Wasser.**



Die richtige Entkalkung behält das Aroma des Kaffees und die Funktionalität des Gerätes über die Zeit bei.







Verletzungsgefahr der eigenen Person und Beschädigungsgefahr des Gerätes

- Das Entkalkungsmittel enthält Säuren, die die Haut und die Augen reizen können.
- Die auf der Packung des Entkalkungsmittels angeführten Sicherheitshinweise des Herstellers sowie die Anweisungen bezüglich des Verhaltens bei Kontakt mit Augen und Haut sind unbedingt zu befolgen.
- Es wird empfohlen, ausschließlich Entkalkungsmittel von Smeg zu verwenden, um Schäden an der Filterkaffeemaschine zu vermeiden.

Das Gerät zeigt, je nach eingestelltem Wasserhärtegrad, automatisch an, wenn ein Entkalkungszyklus notwendig ist (siehe Abschnitt „Menü zur Einstellung der Wasserhärte“). Das Symbol **ENTKALKUNG** im Display beginnt zu blinken.

Um den Entkalkungszyklus zu aktivieren:

- Wasser und Entkalkungsmittel bis zum maximalen Füllstand und unter Beachtung der vom Hersteller des Entkalkungsmittels empfohlenen Mengen in den Wassertank geben.
- Die Tasten **(17)**  und **(20)**  gleichzeitig für 5 Sekunden drücken, um den Modus **ENTKALKUNG** zu aktivieren: die LED der Tasten **(17)**  und **(20)**  blinken und das Symbol **ENTKALKUNG** blinkt bis zum Zyklusende.
- Am Ende des Zyklus kehrt das Display in den Modus **UHR** zurück und das Symbol **ENTKALKUNG** wird aus dem Display ausgeblendet.
- Einen Spülzyklus durchführen (siehe Abschnitt „4.4 Spülung der inneren Kreisläufe“).



Reinigung und Wartung

4.6 Was tun, wenn...

Problem	Mögliche Ursache	Lösung
Der Kaffee läuft nicht heraus	Kein Wasser im Tank.	Den Wassertank füllen.
	Kalkablagerungen.	Den Entkalkungszyklus ausführen.
Der Kaffee braucht sehr lange, um herauszulaufen	Kalkablagerungen.	Den Entkalkungszyklus ausführen.
Der Kaffee hat einen sauren Geschmack	Eventuelle Kaffeeanstaung in den Kreisläufen.	Spülen, wie im Abschnitt „4.5 Entkalkung“ beschrieben.
Die Filterkaffeemaschine läuft über	Der Filter wurde nicht korrekt eingesetzt.	Den Filter richtig in den Filterhalter einsetzen.
	Die Kanne ist nicht richtig auf dem Untergestell positioniert.	Kontrollieren, dass die Kanne richtig unter dem Duschsieb des Kessels positioniert ist.
	Der Deckel ist nicht richtig auf der Kanne eingesetzt.	Den Deckel auf die Kanne einsetzen.
	Übermäßige Kaffeemenge.	Den Dauerfilter mit maximal 5 gestrichenen Messlöffeln gemahlene Kaffee füllen.
	Kaffee zu fein gemahlen.	Gemahlene Kaffee für Filterkaffeemaschinen verwenden.
Aus der Filterkaffeemaschine läuft nur Wasser heraus	Kein gemahlener Kaffee im Filter.	Die gewünschte Kaffeemenge in den Filter geben.



Falls das Problem nicht behoben wurde, oder andersartige Defekte auftreten, den nächstgelegenen Kundendienst verständigen.

Informationen zur Entsorgung

GÜLTIG FÜR DEN DEUTSCHEN MARKT

Die folgenden Informationen zur Entsorgung ersetzen die Bestimmungen im Bedienungshandbuch mit Wirkung ab dem 01.01.2022

• Ihre Pflichten als Endnutzer



Dieses Elektro- bzw. Elektronikgerät ist mit einer durchgestrichenen Abfalltonne auf Rädern gekennzeichnet. Das Gerät darf deshalb nur getrennt vom unsortierten Siedlungsabfall gesammelt und zurückgenommen werden. Es darf somit nicht mit dem Hausmüll entsorgt werden. Das Gerät kann z.B. bei einer kommunalen Sammelstelle oder ggf. bei einem Vertreter (siehe unten zu deren Rücknahmepflichten in Deutschland) abgegeben werden.

Das gilt auch für alle Bauteile, Unterbaugruppen und Verbrauchsmaterialien des zu entsorgenden Altgeräts. Vor der Entsorgung des Altgeräts müssen alle nicht eingebauten Altbatterien und Altakkumulatoren vom Altgerät getrennt werden. Das gleiche gilt für Lampen, die zerstörungsfrei aus dem Altgerät entnommen werden können. Der Endnutzer ist zudem selbst dafür verantwortlich, personenbezogene Daten vom Altgerät zu entfernen.

• Hinweise zum Recycling

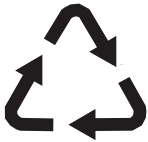

Helfen Sie mit, alle Materialien zu recyceln, die mit diesem Symbol gekennzeichnet sind. Entsorgen Sie solche Materialien, insbesondere Verpackungen, nicht im Hausmüll, sondern über die bereitgestellten Recyclingbehälter oder die entsprechenden örtlichen Sammelsysteme.

Recyceln Sie zum Umwelt- und Gesundheitsschutz elektrische und elektronische Geräte.

• Rücknahmepflichten der Vertreter

Wer auf mindestens 400 m² Verkaufsfläche Elektro- und Elektronikgeräte vertreibt oder diese gewerblich an Endnutzer abgibt, ist verpflichtet, bei Abgabe eines neuen Gerätes, ein Altgerät des Endnutzers der gleichen Geräteart, das im Wesentlichen die gleichen Funktionen wie das neue Gerät erfüllt, am Ort der Abgabe oder in unmittelbarer Nähe, unentgeltlich zurückzunehmen. Das gilt auch für Vertreter von Lebensmitteln mit einer Gesamtverkaufsfläche von mindestens 800 m², die mehrmals im Kalenderjahr oder dauerhaft Elektro- und Elektronikgeräte anbieten und auf dem Markt bereitstellen. Solche Vertreter müssen zudem auf Verlangen des Endnutzers Altgeräte, die in keiner äußeren Abmessung größer als 25 cm sind, (kleine Elektrogeräte) im Einzelhandelsgeschäft oder in unmittelbarer Nähe hierzu unentgeltlich zurückzunehmen. Die Rücknahme darf in diesem Fall nicht an den Kauf eines Elektro- oder Elektronikgerätes verknüpft, kann aber auf drei Altgeräte pro Geräteart beschränkt werden.

Ort der Abgabe ist auch der private Haushalt, wenn das neue Elektro- oder Elektronikgerät dorthin geliefert wird; in diesem Fall ist die Abholung des Altgerätes für den Endnutzer kostenlos. Die vorstehenden Pflichten gelten auch für den Vertrieb unter Verwendung von Fernkommunikationsmitteln, wenn die Vertreter Lager- und Versandflächen für Elektro- und Elektronikgeräte bzw. Gesamtlager und Versandflächen für Lebensmittel beinhalten, die den oben genannten Verkaufsflächen entsprechen. Die unentgeltliche Abholung von Elektro- und Elektronikgeräten ist dann aber auf Wärmeüberträger (z.B. Kühlschrank), Bildschirme, Monitore und Geräte, die Bildschirme mit einer Oberfläche von mehr als 100 cm² enthalten, und Geräte beschränkt, bei denen mindestens eine der äußeren Abmessungen mehr als 50 cm beträgt. Für alle übrigen Elektro- und Elektronikgeräte muss der Vertreter geeignete Rückgabemöglichkeiten in zumutbarer Entfernung zum jeweiligen Endnutzer gewährleisten; das gilt auch für kleine Elektrogeräte (s.o.), die der Endnutzer zurückgeben möchte, ohne ein neues Gerät zu erwerben.

Il costruttore si riserva di apportare senza preavviso tutte le modifiche che riterrà utili al miglioramento dei propri prodotti. Le illustrazioni e le descrizioni contenute in questo manuale non sono quindi impegnative ed hanno solo valore indicativo.

The manufacturer reserves the right to make any changes deemed necessary for the improvement of its products without prior notice. The illustrations and descriptions contained in this manual are therefore not binding and are merely indicative.

Le fabricant se réserve la faculté d'apporter, sans préavis, toutes les modifications qu'il jugera utiles pour l'amélioration de ses produits. Les illustrations et les descriptions figurant dans ce manuel ne sont pas contraignantes et n'ont qu'une valeur indicative.

Der Hersteller behält sich vor, ohne vorherige Benachrichtigung alle Änderungen vorzunehmen, die er zur Verbesserung seiner Produkte für nützlich erachtet. Die in diesem Handbuch enthaltenen Illustrationen und Beschreibungen sind daher unverbindlich und dienen nur zur Veranschaulichung.

De fabrikant behoudt zich het recht voor zonder waarschuwing alle wijzigingen aan te brengen die hij nodig acht om zijn producten te verbeteren. De afbeeldingen en de beschrijvingen die aanwezig zijn in deze handleiding zijn niet bindend, en hebben enkel een aanduidende waarde.

El fabricante se reserva el derecho a aportar sin aviso previo todas las modificaciones que considere útiles para la mejora de sus propios productos. Las ilustraciones y las descripciones contenidas en este manual no son vinculantes y tienen solo valor indicativo.

O fabricante reserva-se o direito de efetuar, sem aviso prévio, qualquer modificação que vise o melhoramento dos respetivos produtos. As ilustrações e descrições contidas neste manual não são, por isso, vinculativas e possuem apenas valor indicativo.

Tillverkaren förbehåller sig rätten att genomföra alla de ändringar som anses nödvändiga för att förbättra de egna produkterna utan att meddela detta i förväg. De illustrationer och beskrivningar som finns i aktuell manual är därmed inte bindande utan endast indikativa.

Для улучшения выпускаемой продукции изготовитель оставляет за собой право вносить без предварительного предупреждения любые изменения, которые он сочтет целесообразными. Рисунки и описания, содержащиеся в данном руководстве, не являются обязывающими и носят ознакомительный характер.

Fabrikanten forbeholder sig retten til, uden varsel, at udføre alle de ændringer, der vurderes nyttige for at forbedre egne produkter. Tegningerne og beskrivelserne i denne manual er derfor kun vejledende og ikke bindende.

Producent zastrzega sobie prawo do nanoszenia, bez uprzedniego powiadomienia, wszelkich zmian, które uzna za stosowne w celu ulepszenia swoich produktów. Rysunki i opisy zawarte w niniejszej instrukcji nie są zobowiązujące i mają jedynie charakter orientacyjny.

Valmistaja pidättää itsellään oikeuden tehdä ohjeisiin mielestään tarpeellisia muutoksia ilman ennakkoilmoitusta. Tässä oppaassa olevat kuvat ja piirrookset eivät näin ollen ole sitovia, vaan ne annetaan vain viitteellisessä mielessä.

Produzenten forbeholder seg rett til å foreta endringer på sine produkter grunnet tekniske fremskritt, uten forutgående varsel. Illustrasjonene og beskrivelsene i denne bruksanvisningen er derfor ikke bindende og skal kun betraktes som retningsgivende.

عملينا العزيز، شكرا لك على شراء أحد أجهزتنا. تعد منتجاتنا فريدة لأنها تجمع بين الأسلوب المميز والحلول التقنية المبتكرة. وهي تتناسب تماما مع المنتجات الأخرى في مجموعتنا وتعمل بنفس القدر كتصميمات قائمة بذاتها في مطبخك. نأمل أن تستمتع باستخدام هذا الجهاز الجديد! وتفضلوا بقبول وافر الاحترام والتقدير.