



Prime Aqua mini



DE Bedienungsanleitung
GB Operating Manual
FR Mode d'emploi
NL Bedieningshandleiding
IT Istruzioni d'uso
ES Instrucciones de Uso
DK Brugsanvisning
SE Bruksanvisning

NO Brukerveiledning
FI Käyttöohje
GR Οδηγίες χρήσης
PL Instrukcja obsługi
CZ Návod k obsluze
SK Návod na obsluhu
RU Руководство по эксплуатации

5305799454303-03

DE

GB

FR

NL

IT

ES

DK

SE

NO

FI

GR

PL

CZ

SK

RU

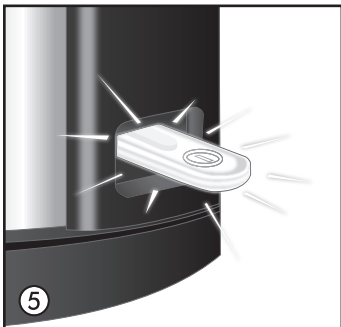
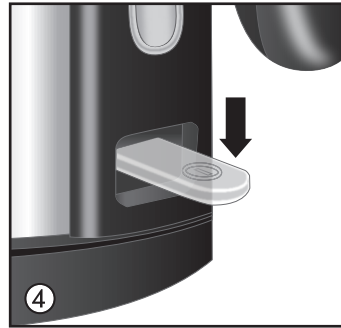
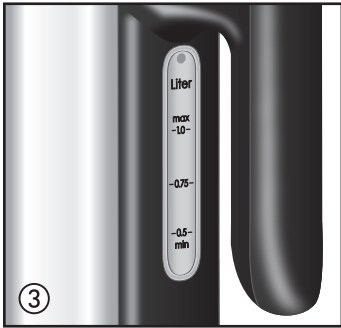
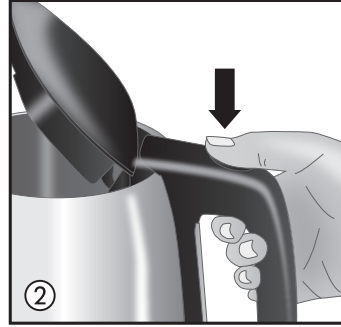
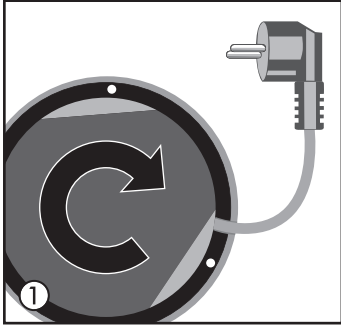

Liebe Kundin, lieber Kunde,

vielen Dank, dass Sie sich für unseren Wasserkocher Prime Aqua mini entschieden haben. Wir wünschen Ihnen damit viel Freude.

Wenn Sie weitere Informationen benötigen oder Fragen haben, wenden Sie sich an Melitta® oder besuchen Sie uns im Internet unter www.melitta.de

Zu Ihrer Sicherheit

CE Das Gerät entspricht den geltenden europäischen Richtlinien.

Das Gerät wurde von unabhängigen Testinstituten geprüft und zertifiziert.

Lesen Sie bitte die Sicherheitshinweise und die Bedienungsanleitung vollständig durch. Um Gefahren zu vermeiden, müssen Sie die Sicherheits- und Bedienungshinweise beachten. Für Schäden durch Nichtbeachtung übernimmt Melitta® keine Haftung.

1. Sicherheitshinweise

- Der Wasserkocher ist für den Gebrauch im privaten Haushalt bzw. für die Erhitzung von Wasser in haushaltsüblichen Mengen bestimmt. Jede andere Verwendung gilt als nicht bestimmungsgemäß und kann zu Personen- und Sachschäden führen. Melitta® haftet nicht für Schäden, die durch nicht bestimmungsgemäße Verwendung entstehen.
- Verwenden Sie den Behälter immer nur zusammen mit der dazugehörigen Bodenstation.
- Schließen Sie den Wasserkocher nur an eine vorschriftsmäßig installierte Schutzkontaktsteckdose an.
- Stellen Sie den Wasserkocher auf eine trockene, ebene und stabile Standfläche.
- Füllen Sie nur frisches, kaltes Wasser ein.
- Der Wasserkocher darf nicht überfüllt werden. Durch ein mögliches Übersprudeln besteht Verbrühungsgefahr. Füllmenge max. 1,0 l (siehe Skala am Gerät).
- Verwenden Sie den Wasserkocher nur zum Wasserkochen, erwärmen Sie keine anderen Flüssigkeiten darin.
- Benutzen Sie den Wasserkocher nicht ohne Deckel. Öffnen Sie während des Erhitzungsvorgangs nicht den Deckel.
- Beim Betrieb werden Teile des Wasserkochers sehr heiß. Vermeiden Sie Berührungen der Teile sowie den Kontakt mit dem heißen Dampf.
- Tauchen Sie den Wasserkocher niemals in Wasser.
- Trennen Sie den Wasserkocher vom Stromnetz, wenn er längere Zeit nicht benutzt wird.
- Verwenden Sie den Wasserkocher nicht, wenn das Netzkabel beschädigt ist.
- Dieses Gerät kann von Kindern ab 8 Jahren oder älter benutzt werden, wenn sie beaufsichtigt werden oder bezüglich des sicheren Gebrauchs des Geräts unterwiesen wurden und die daraus resultierenden Gefahren verstanden haben. Die Reinigung und Wartung dürfen nicht durch Kinder vorgenommen werden, es sein denn, sie sind 8 Jahre oder älter und werden beaufsichtigt. Gerät und Netzkabel sind von Kindern unter 8 Jahren fernzuhalten.
- Das Gerät kann von Personen mit reduzierten physischen, sensorischen oder mentalen Fähigkeiten oder Mangel an Erfahrung und/oder Wissen benutzt werden, wenn

sie beaufsichtigt oder bezüglich des sicheren Gebrauchs des Gerätes unterwiesen wurden und die daraus resultierenden Gefahren verstanden haben.

- Kinder dürfen nicht mit dem Wasserkocher spielen.
- Das Auswechseln des Netzkabels und alle sonstigen Reparaturen dürfen nur vom Melitta® Kundendienst oder von einer autorisierten Werkstatt durchgeführt werden.

2. Vor der ersten Benutzung

- Vergewissern Sie sich, dass die Netzspannung in Ihrem Haushalt mit der Angabe auf dem Typenschild am Geräteboden übereinstimmt.
- Schließen Sie die Bodenstation an das Stromnetz an. Nicht benötigtes Kabel können Sie mit Hilfe der Kabelaufwicklung verstauen ①.
- Alle Wasserkocher werden bei der Herstellung auf einwandfreie Funktion geprüft. Davon können z.B. Wasserreste zurückgeblieben sein. Reinigen Sie das Gerät vor Gebrauch durch 2 Kochvorgänge mit maximaler Wassermenge.

3. Wasser erhitzen

- Vergewissern Sie sich, dass der Wasserkocher an das Stromnetz angeschlossen ist.
- Öffnen Sie den Gerätedeckel ②. Der Deckel ist nicht abnehmbar.
- Füllen Sie die gewünschte Menge kaltes Wasser in den Behälter. Mit Hilfe der Skalierung am Griff ③ können Sie die gewünschte Wassermenge abmessen.
- Betreiben Sie den Wasserkocher nie ohne Wasser, füllen Sie mindestens 0,5 Liter Wasser ein (siehe Markierung).
- Befüllen Sie den Wasserkocher nie über die „max“-Markierung hinaus.
- Schließen Sie den Deckel.
- Stellen Sie den Behälter auf die Bodenstation.
- Schalten Sie den Wasserkocher ein ④. Der Schalter ⑤ leuchtet und zeigt an, dass der Erhitzungsvorgang beginnt.
- Sie können den Kochvorgang jederzeit durch Betätigen des Schalters oder Abheben des Gerätes von der Bodenstation unterbrechen.

Trockengehschutz

Das Heizelement ist mit einem Überhitzungsschutz ausgestattet. Sollten Sie den Wasserkocher versehentlich ohne Wasser einschalten, oder wenn das Wasser komplett verkocht (z.B. wenn der Deckel nicht geschlossen ist), schaltet der Trockengehschutz das Gerät automatisch ab. Lassen Sie den Wasserkocher abkühlen, bevor Sie erneut Wasser einfüllen.

Kalkfilter

Der Kalkfilter im Ausguss hält beim Ausgießen Kalk- oder andere größere Partikel zurück.

4. Reinigung und Pflege

Ziehen Sie vor dem Reinigen immer den Netzstecker.

Äußere Reinigung

- Reinigen Sie den Behälter und die Bodenstation nicht unter fließendem Wasser.
- Den Behälter und die Bodenstation können Sie außen mit einem weichen, feuchten Tuch reinigen.
- Verwenden Sie keine scheuernden, scharfen Reinigungsmittel.

Entkalkung

Kalkablagerungen im Behälter sind unvermeidlich. Bei starker Verkalkung nimmt auch der Energieverbrauch des Gerätes zu, da die Kalkschicht eine optimale Übertragung der Heizenergie auf das Wasser verhindert. Zur Vermeidung von Schäden und für eine optimale Energieübertragung muss der Wasserkocher regelmäßig entkalkt werden. Für die Entkalkung empfehlen wir die Verwendung von Melitta® „Anti Calc Liquid for Filter Coffee & Aqua Machines“. Verwenden Sie den Entkalker nach Packungsanweisung und führen Sie nach dem Entkalken unbedingt 2-3 Kochvorgänge mit klarem Wasser durch (maximale Menge), um Rückstände des Entkalkungsmittels zu entfernen.

5. Entsorgungshinweise

- Die mit diesem Symbol  gekennzeichneten Geräte unterliegen der Europäischen Richtlinie für WEEE (Waste Electrical and Electronic Equipment).
- Elektrogeräte gehören nicht in den Hausmüll. Entsorgen Sie das Gerät umweltgerecht über geeignete Sammelsysteme.
- Verpackungsmaterialien sind Rohstoffe und recyclebar. Bitte führen Sie sie in den Rohstoffkreislauf zurück.

5.1 Verbraucherinformationen gem. § 18 ElektroG

Informationen für private Haushalte in Deutschland: Besitzer von Altgeräten haben diese einer vom unsortierten Siedlungsabfall getrennten Erfassung zuzuführen. Sie haben Altbatterien und Altakkumulatoren, die nicht vom Altgerät umschlossen sind, sowie Lampen, die zerstörungsfrei aus dem Altgerät entnommen werden können, vor der Abgabe an einer Erfassungsstelle vom Altgerät zerstörungsfrei zu trennen. Vertreiber mit einer Verkaufsfläche für Elektro- und Elektronikgeräte von mindestens 400 Quadratmetern sowie Vertreiber von Lebensmitteln mit einer Gesamtverkaufsfläche von mindestens 800 Quadratmetern, die mehrmals im Kalenderjahr oder dauerhaft Elektro- und Elektronikgeräte anbieten und auf dem Markt bereitstellen, sind verpflichtet,

1. Bei der Abgabe eines neuen Elektro- oder Elektronikgerätes an einen Endnutzer ein Altgerät des Endnutzers der gleichen Geräteart, das im Wesentlichen die gleichen Funktionen wie das neue Gerät erfüllt, am Ort der Abgabe oder in unmittelbarer Nähe hierzu unentgeltlich zurückzunehmen und
2. Auf Verlangen des Endnutzers Altgeräte, die

in keiner äußeren Abmessung größer als 25 Zentimeter sind, im Einzelhandelsgeschäft oder in unmittelbarer Nähe hierzu unentgeltlich zurückzunehmen; die Rücknahme darf nicht an den Kauf eines Elektro- oder Elektronikgerätes geknüpft werden und ist auf drei Altgeräte pro Geräteart beschränkt.

Weiterhin können Sie Altgeräte bei öffentlich-rechtlichen Entsorgungsträgern sowie zertifizierten Erstbehandlungsanlagen abgeben. Vor der Entsorgung setzen Sie die Altgeräte ggfs. auf den Werkzustand zurück um ggfs. vorhandene personenbezogene Daten (wie z. B. Name der Nutzerprofile bei Vollautomaten) zu löschen.

 Das Symbol „durchgestrichene Mülltonne auf Rädern“ auf dem Typenschild bedeutet, dass Elektrogeräte getrennt erfasst werden müssen.

Dear customer,

Thank you for choosing our Prime Aqua mini kettle. We hope you will be very happy with it.

If you need further information or if you have any questions please contact Melitta® or visit us on the Internet at www.melitta.co.uk

GB

For your safety

 The appliance complies with all valid European guidelines.

 The appliance complies with all valid United Kingdom guidelines.

The appliance has been tested and certified by an independent test institute.

Please read the safety notes and the operating manual in full. To avoid danger you must pay attention to the safety and operating instructions. Melitta® is not liable for damage caused by ignoring these instructions.

1. Safety notice

- The kettle is suitable for use in private households and for heating water in normal household quantities. All other use is contrary to that intended and can lead to injury or damage. Melitta® is not liable for damage caused by using the appliance in ways other than that intended.
- Use the kettle only with the corresponding base unit.
- Connect the appliance only to a correctly installed socket.
- Place the kettle on a dry, level and stable surface.
- Fill only with fresh, cold water.
- The kettle must not be overfilled. If it boils over there is the risk of scalding. Capacity max. 1.0 l (see markings on appliance).
- Only use the kettle to boil water; do not use to heat other liquids.
- Do not use the kettle without the limescale filter.
- Do not use the kettle without

the lid. Do not open the lid when heating water.

- Parts of the kettle become very hot when it is in use. Avoid contact with these parts and with hot steam.
- Never immerse the kettle in water.
- Remove the kettle from the electric socket when it is not being used for a longer period.
- This appliance can be used by children who are 8 years old or over, if they are supervised or have been instructed in the safe use of the appliance and have understood the dangers associated with it. Cleaning and maintenance of the appliance should not be undertaken by children unless they are 8 years old or over and are supervised. The appliance and power cable should be kept away from children under 8 years old.
- The appliance can be used by people with limited physical, sensory or mental capacities or limited experience and/or knowledge, if they are supervised or have been instructed in the safe use of the appliance and have understood the dangers associated with it.
- Children must not play with the kettle.
- Replacing the power cable and any other repairs should only be carried out by the Melitta® customer service or by an authorised repair workshop.

2. Before first use

- Ensure that the power supply in your home corresponds to that on the model plate on the base of the appliance.
- Connect the base unit to a power source. Unused cable can be stored in the base of the appliance ①.
- All kettles have been tested during production to ensure they work perfectly. Therefore there may be remaining water deposits. Clean the appliance before use by boiling the maximum amount of water twice.

3. Heating water

- Ensure that the kettle is connected to a power supply.
- Open the lid ②. The lid is not detachable.
- Fill the kettle with the desired amount of cold water. With the help of the level markers ③ on the handle you can measure the desired amount of water.
- Never use the kettle without water, fill it with at least 0.5 litres of water (see level markers).
- Never fill the kettle above the 'max' level.
- Close the lid.
- Put the kettle on the base unit.
- Turn the kettle on ④. The switch ⑤ lights up showing that the kettle has begun to heat.
- You can stop the kettle heating at any time by using the switch or lifting the kettle from the base unit.

Run dry protection

The heating element is equipped with over heating protection. If you accidentally turn on the kettle without water, or if the water boils dry (e.g. if the lid is not closed), dry run protection means the kettle will switch off automatically. Allow the kettle to cool before filling with water again.

Limescale filter

The limescale filter in the outlet holds back limescale or other large particles.

4. Cleaning and maintenance

Before cleaning always remove the appliance from the power source.

External cleaning

- Do not clean the kettle or the base unit under running water.
- The kettle and the base unit can both be cleaned with a soft damp cloth.
- Do not use harsh or abrasive cleaning agents.

Descaling

Limescale deposits in the kettle are unavoidable. Heavy calcification increases the amount of energy the appliance uses, as the limescale prevents the optimal transfer of heat energy to the water. To prevent damage and to ensure the best transfer of energy the kettle must be regularly descaled. To descale we recommend using Melitta® "Anti Calc Liquid for Filter Coffee & Aqua Machines". Use the descaler following the instructions on the pack. After descaling you must boil the maximum amount of clean water 2-3 times to remove residue of the descaler.

5. Notes on disposal

- Appliances labelled with this symbol  are subject to European guidelines for WEEE (Waste Electrical and Electronic Equipment).
- Electric appliances do not go in the household bin. Dispose of the appliance in an environmentally friendly way using suitable collection systems.
- Packaging materials are raw materials and can be recycled. Please recycle them.

Cher client, chère cliente,

Nous vous remercions d'avoir choisi notre bouilloire Prime Aqua mini et espérons qu'elle vous apportera entière satisfaction. Nous vous souhaitons entière satisfaction.

Si vous souhaitez avoir des renseignements complémentaires ou si vous avez des questions, veuillez-vous adresser à Melitta® ou visitez notre site Internet www.melitta.fr, www.melitta.be

FR

Pour votre sécurité

 L'appareil est conforme aux normes européennes en vigueur.

L'appareil a été contrôlé et certifié par des instituts de tests indépendants.

Veuillez lire les consignes de sécurité et le mode d'emploi dans leur intégralité. Afin d'éviter tout danger, respectez les consignes de sécurité ainsi que le mode d'emploi. Melitta® décline toute responsabilité en cas de dommages résultant d'un non-respect des consignes.

1. Consignes de sécurité

- Cette bouilloire est destinée à un usage domestique, c'est-à-dire à un chauffage de l'eau dans des quantités domestiques habituelles, tout usage autre que domestique est considéré comme non conforme.

Cet appareil n'est pas destiné à être utilisé dans des applications telles que :

- des coins de cuisines réservés au personnel dans des magasins, bureaux et autres environnements professionnels ;
- dans des fermes ;
- l'utilisation par les clients des hôtels, motels et autres environnements à caractère résidentiel ;
- des environnements du type chambres d'hôtes.

Tout usage autre que domestique est considéré comme non conforme et peut entraîner

des dommages corporels et matériels. Melitta® décline toute responsabilité en cas de dommages résultant d'un usage non conforme.

- Utilisez toujours le récipient avec le socle correspondant.
- Branchez la bouilloire uniquement à une prise de courant sécurisée et installée conformément à la réglementation.
- Posez la bouilloire sur une surface sèche, plane et stable.
- Versez-y uniquement de l'eau froide, fraîchement sortie du robinet.
- La bouilloire ne doit pas être trop remplie, sous peine de causer un débordement qui entraînerait un risque de brûlure.

AVERTISSEMENT : Soyez prudent lors de la manipulation de votre appareil (nettoyage, remplissage et versage) : éviter tout débordement de liquide sur les connecteurs. Quantité de remplissage de 1,0 l max. (voir les graduations sur l'appareil).

- Utilisez la bouilloire pour faire bouillir de l'eau uniquement, veillez à ne l'utiliser pour chauffer aucun autre liquide.
- N'utilisez pas la bouilloire sans son couvercle. N'ouvrez pas le couvercle pendant le processus de chauffe.
- Au cours de l'utilisation, des éléments de la bouilloire deviennent très chauds. Évitez le contact avec ces éléments ainsi qu'avec la vapeur chaude.

AVERTISSEMENT : La sur-

face de l'élément chauffant présente une chaleur résiduelle après utilisation.

- Ne plongez jamais l'appareil dans l'eau.
- Débranchez la bouilloire du réseau électrique lorsque vous ne l'utilisez pas pendant une période prolongée.
- N'utilisez pas la bouilloire si le cordon d'alimentation est endommagé.
- Cet appareil peut être utilisé par des enfants âgés de 8 ans et plus, sous surveillance ou s'ils ont reçu des consignes relatives à une utilisation de l'appareil en toute sécurité et ont compris les dangers pouvant en résulter. Le nettoyage et l'entretien par l'utilisateur ne doivent pas être effectués par des enfants, à moins qu'ils ne soient âgés de plus de 8 ans et qu'ils soient sous la surveillance d'un adulte. L'appareil et le cordon d'alimentation doivent être tenus à distance des enfants de moins de 8 ans.
- L'appareil peut être utilisé par des personnes ayant des capacités physiques, sensorielles ou mentales réduites ou ayant un manque d'expérience et/ou de connaissance, sous surveillance ou si elles ont reçu des consignes relatives à une utilisation de l'appareil en toute sécurité et ont compris les dangers pouvant en résulter.
- Les enfants ne doivent pas jouer avec la bouilloire.

- Le remplacement du cordon d'alimentation et toutes les autres réparations doivent être effectués uniquement par le service client Melitta® ou par un réparateur agréé afin d'éviter un danger.
- Les appareils électriques ne font pas partie des ordures ménagères. Éliminez l'appareil en respectant l'environnement, via des systèmes de collectes appropriés.
- Les matériaux d'emballage sont des matières premières et recyclables. Veuillez les réintégrer dans le circuit des matières premières.

2. Avant la première utilisation

- Assurez-vous que le voltage de votre réseau électrique domestique concorde avec l'indication de la plaque signalétique sur le socle de l'appareil.
- Raccordez le socle au réseau électrique. Vous pouvez ranger le cordon non utilisé dans l'espace prévu à cet effet ①.
- Le bon fonctionnement de toutes les bouilloires est contrôlé lors de la production. C'est pourquoi votre appareil peut, par exemple, contenir des restes d'eau. Nettoyez l'appareil avant son utilisation en procédant à deux processus de chauffe avec la quantité maximale d'eau.

3. Faire chauffer de l'eau

- Assurez-vous que la bouilloire est raccordée au réseau électrique.
- Ouvrez le couvercle de l'appareil ②. Le couvercle n'est pas amovible.
- Versez la quantité d'eau froide souhaitée dans le réservoir. À l'aide des graduations ③, situées sur la poignée, vous pouvez mesurer la quantité d'eau souhaitée.
- Ne faites jamais fonctionner la bouilloire sans eau. Remplissez-la de 0,5 litre d'eau minimum (voir la graduation).
- Veillez à ne jamais dépasser le repère « max » de la bouilloire.
- Fermez le couvercle.
- Posez le récipient sur le socle.
- Allumez la bouilloire ④. L'interrupteur ⑤ s'allume et indique que le processus de chauffe débute.
- Vous pouvez interrompre le processus de chauffe à tout moment à l'aide de l'interrupteur ou en soulevant l'appareil de son socle.

Protection contre le fonctionnement à vide

L'élément chauffant est doté d'une protection anti-surchauffe. Ainsi, si vous allumez par mégarde la bouilloire alors qu'elle est vide ou si l'eau s'est totalement évaporée (p. ex. si le couvercle n'est pas fermé), la protection contre le fonctionnement à vide s'enclenche. Laissez la bouilloire refroidir avant de la remplir.

Filtre anti-tartre

Le filtre anti-tartre situé sur le bec verseur sert à retenir le tartre et toute particule de grande taille se trouvant dans le récipient.

4. Nettoyage et entretien

Débranchez toujours l'appareil du réseau électrique avant de le laver.

Nettoyage extérieur

- Ne nettoyez pas le récipient et le socle sous l'eau courante.
- L'extérieur du récipient et du socle peuvent être nettoyés à l'aide d'un chiffon doux humide.
- N'utilisez pas d'objet tranchant ou abrasif pour le nettoyage de l'appareil.

Détartrage

Les dépôts de tartre dans le récipient sont inévitables. Lorsque l'appareil est très entartré, la consommation d'énergie augmente puisque la couche de tartre empêche la diffusion optimale de l'énergie de chauffe dans l'eau. Pour éviter tout dommage et permettre une transmission optimale de l'énergie, la bouilloire doit être détartrée régulièrement. Pour le détartrage, nous recommandons l'utilisation du produit Melitta® « Anti Calc Liquid for Filter Coffee & Aqua Machines ». Utilisez le détartrant conformément aux instructions figurant sur l'emballage et, après le détartrage, procédez impérativement à 2-3 processus de chauffe à l'eau claire (quantité maximale) pour éliminer les résidus de détartrant.

5. Traitement des déchets

- Les appareils portant le symbole  sont soumis à la norme européenne WEEE (Waste Electrical and Electronic Equipment).
- Les appareils électriques ne font pas partie des ordures ménagères. Éliminez l'appareil en respectant l'environnement, via des systèmes de collectes appropriés.
- Les matériaux d'emballage sont des matières premières et recyclables. Veuillez les réintégrer dans le circuit des matières premières.



Points de collecte sur www.quefairedemesdechets.fr
Privilégiez la réparation ou le don de votre appareil !

Beste klant,

Hartelijk dank dat u gekozen heeft voor onze waterkoker Prime Aqua mini. Wij wensen u veel plezier met uw aankoop.

Wanneer u aanvullende informatie wenst of vragen heeft, kunt u contact opnemen met Melitta® of onze website bezoeken: www.melitta.nl, www.melitta.be

Voor uw veiligheid

CE Het apparaat voldoet aan de geldende Europese richtlijnen.

NL

Het apparaat is door onafhankelijke testinstituten gecontroleerd en gecertificeerd.

Neem de veiligheidsinstructies en de gebruiksaanwijzing volledig door. Neem de veiligheids- en bedieningsinstructies in acht om gevaren te voorkomen. In geval van niet-naleving aanvaardt Melitta® geen aansprakelijkheid voor de eventueel ontstane schade.

1. Veiligheidsinstructies

- De waterkoker is bedoeld voor huishoudelijk gebruik, d.w.z. voor het verwarmen van water in huishoudelijke hoeveelheden. Elk ander gebruik is onjuist gebruik en kan leiden tot materiële schade of lichamelijk letsel. Melitta® kan niet aansprakelijk worden gesteld voor schade die het gevolg is van onjuist gebruik.
- Gebruik de kan alleen met de bijbehorende basis.
- Sluit de waterkoker alleen aan op een reglementair geïnstalleerde gearde contactdoos.
- Plaats de waterkoker op een droge, egale en stabiele ondergrond.
- Doe alleen vers, koud water in de kan.
- Doe niet te veel water in de waterkoker. Als het water overkookt, bestaat er gevaar voor brandwonden. Maximuminhoud 1,0 l (zie aanduiding op het apparaat).
- Gebruik de waterkoker alleen om water te koken. Verwarm er geen andere vloeistoffen in.
- Sluit steeds het deksel alvorens de waterkoker te starten. Open het deksel niet terwijl de waterkoker in gebruik is.
- Tijdens het gebruik worden delen van de waterkoker zeer heet. Raak deze delen niet aan en vermijd contact met de hete damp.
- Dompel de waterkoker nooit in water.
- Trek de stekker uit het stopcontact wanneer de waterkoker langere tijd niet gebruikt wordt.
- Gebruik de waterkoker niet als het netsnoer beschadigd is.
- Het apparaat kan gebruikt worden door kinderen vanaf 8 jaar, op voorwaarde dat er iemand toezicht houdt, of dat aan de kinderen uitgelegd is hoe het apparaat veilig gebruikt wordt en welke gevaren ermee verbonden zijn en de kinderen dit begrepen hebben. Laat de reiniging en het onderhoud niet uitvoeren door kinderen jonger dan 8 jaar. Ook bij kinderen van 8 jaar en ouder dient er steeds toezicht gehouden te worden. Houd het apparaat en het netsnoer buiten het bereik van kinderen jonger dan 8 jaar.
- Het apparaat kan gebruikt worden door personen met een beperkt fysiek, sensorisch of geestelijk vermogen of door personen die niet over voldoende ervaring en/of kennis beschikken, op voorwaarde dat er iemand toezicht houdt of heeft uitgelegd hoe ze

het apparaat moeten gebruiken en welke gevaren daarmee gepaard gaan en zij dit begrepen hebben.

- Kinderen mogen niet met de waterkoker spelen.
- Het vervangen van het netsnoer en alle andere reparaties mogen slechts uitgevoerd worden door de klantendienst van Melitta® of een geautoriseerde reparatieservice.

2. Voor het eerste gebruik

- Controleer of de netspanning overeenstemt met de nominale spanning vermeld op het typeplaatje onder aan het apparaat.
- Sluit de basis aan op het stroomnet. Overtollig snoer kan opgeborgen worden in het snoerwikkelpartiment ①.
- Als onderdeel van het productieproces wordt gecontroleerd of alle waterkokers perfect functioneren. Het is mogelijk dat hierdoor waterresten achtergebleven zijn in het apparaat. Reinig het apparaat voor gebruik door 2 keer de maximale waterhoeveelheid aan de kook te brengen.

3. Water koke

- Controleer of de waterkoker aangesloten is op het stroomnet.
- Open het deksel ②. Het deksel is niet afneembaar.
- Doe de gewenste hoeveelheid koud water in de kan. Aan de schaal aanduiding ③ bij de greep kunt u de waterhoeveelheid aflezen.
- Schakel de waterkoker nooit in zonder water. Hij moet minstens 0,5 liter water bevatten (zie markering).
- Vul de waterkoker nooit boven de maximummarkering.
- Sluit het deksel.
- Zet de kan op de basis.
- Schakel de waterkoker in ④. De schakelaar ⑤ brandt en geeft aan dat het kookproces bezig is.
- U kunt het kookproces op elk moment onderbreken door middel van de schakelaar of door het apparaat van de basis te heffen.

Droogkookbeveiliging

Het verwarmingselement is voorzien van een beveiliging tegen oververhitting. Indien u de waterkoker per ongeluk zonder water inschakelt of als het water volledig verdampt is (bijv. doordat het deksel niet gesloten is), schakelt de droogkookbeveiliging het apparaat automatisch uit. Laat de waterkoker afkoelen voor u er opnieuw water in doet.

Kalkfilter

De kalkfilter in de tuit houdt kalk en andere grotere

partikels tegen bij het uitgieten.

4. Reiniging en onderhoud

Trek de netsnoer er steeds uit alvorens te beginnen met de reiniging.

Uitwendige reiniging

- Reinig de kan en de basis niet onder stromend water.
- De kan en de basis kunt u uitwendig reinigen met een zachte, vochtige doek.
- Gebruik geen schurende, bijtende reinigingsproducten.

Ontkalking

Kalkaanslag in de kan is onvermijdelijk. Bij sterke verkalking neemt ook het energieverbruik van het apparaat toe, aangezien de kalklaag een optimale warmteoverdracht aan het water verhindert. Ter voorkoming van beschadiging en voor een optimale warmteoverdracht moet de waterkoker regelmatig ontkalkt worden. Wij raden aan Melitta® "Anti Calc Liquid for Filter Coffee & Aqua Machines" te gebruiken voor het ontkalken. Gebruik het ontkalkingsmiddel volgens de aanwijzingen op de verpakking en laat na het ontkalken in ieder geval 2-3 keer zuiver water koken (maximumhoeveelheid), om alle resten van het ontkalkingsmiddel te verwijderen.

5. Afdanking

- Apparaten die het symbool  dragen, vallen onder de Europese richtlijn inzake afgedankte elektrische en elektronische apparatuur (AEEA-richtlijn).
- Elektrische apparaten horen niet thuis in het restafval. Geef het apparaat af bij een geschikt inzamelpunt conform de milieuvorschriften.
- Verpakkingsmaterialen zijn grondstoffen en kunnen gerecycled worden. Zorg ervoor dat ze ingeleverd worden bij een afvalverwerkingsbedrijf.

Cara cliente, Caro cliente,

grazie per aver scelto il nostro bollitore Prime Aqua mini. Vi auguriamo che vi regali tanti momenti di piacere.

Se vi occorrono ulteriori informazioni o chiarimenti, rivolgetevi a Melitta® o visitate il nostro sito internet www.international.melitta.de

Per la vostra sicurezza

CE L'apparecchio è conforme alle direttive europee in vigore.

L'apparecchio è stato testato e certificato da istituti di controllo indipendenti.

IT Leggere accuratamente tutte le avvertenze sulla sicurezza e le istruzioni per l'uso. Per evitare pericoli, si devono osservare le avvertenze sulla sicurezza e le istruzioni per l'uso. Melitta® non risponde di eventuali danni dovuti alla loro mancata osservanza.

1. Avvertenze sulla sicurezza

- Il bollitore è destinato all'uso privato ovvero per il riscaldamento dell'acqua in quantità comuni per uso domestico. Qualsiasi altro impiego da quello previsto è da considerarsi inappropriato e può provocare danni a persone o cose. Melitta® non si assume nessuna responsabilità per gli eventuali danni dovuti a impiego inappropriato.
- Utilizzare sempre il contenitore soltanto insieme alla relativa bassetta.
- Collegare il bollitore solo a prese dotate di messa a terra in conformità alle norme in vigore.
- Collocare il bollitore su una superficie di appoggio asciutta, piana e stabile.
- Versare solo acqua fredda.
- Non si deve riempire il bollitore eccessivamente. A causa dell'eventuale traboccamento si rischia di ustionarsi. Quantità max. di riempimento 1,0 l (vedi scala sull'apparecchio).
- Usare il bollitore solo per bollire l'acqua, non riscaldarvi nessun altro liquido.
- Non usare il bollitore senza il coperchio. Non aprire il coperchio durante la fase di riscaldamento.
- Durante il funzionamento alcuni componenti del bollitore possono surriscaldarsi. Evitare il contatto con i componenti e con il vapore caldo.
- Non si deve assolutamente immergere il bollitore in acqua.
- Se il bollitore non viene usato per un periodo di tempo prolungato, staccarlo dalla presa di corrente.
- Non usare il bollitore se il cavo di alimentazione è danneggiato.
- Questo apparecchio può essere usato dai bambini da 8 anni in su se sono sorvegliati o sono stati informati sull'impiego sicuro dell'apparecchio e hanno capito i rischi che potrebbe provocare. La pulizia e la manutenzione non devono essere eseguite dai bambini, a meno che non abbiano 8 anni o più e siano sorvegliati. Tenere l'apparecchio e il cavo di alimentazione lontano dai bambini sotto gli 8 anni.
- Questo apparecchio può essere utilizzato da persone con capacità fisiche, sensoriali o mentali limitate o mancanti di esperienza/conoscenza, a patto che, per la loro sicurezza, vengano sorvegliate da una persona preposta oppure abbiano ricevuto da quest'ultima istruzioni sull'uso



dell'apparecchio e sui pericoli che potrebbe comportare.

- I bambini non devono giocare con il bollitore.
- La sostituzione del cavo di alimentazione e tutte le altre riparazioni devono essere eseguite dal servizio di assistenza tecnica Melitta® o da un'officina autorizzata.

2. Prima di utilizzare l'apparecchio per la prima volta

- accertarsi che la tensione domestica coincida con quella indicata sulla targhetta dei dati tecnici che si trova sul fondo dell'apparecchio.
- Collegare la bassetta alla presa di corrente. Il cavo non utilizzato si può conservare con l'avvolgicavo ①.
- Durante la produzione, viene controllato il corretto funzionamento di tutti i bollitori. Tali controlli possono lasciare ad es. residui di acqua. Prima di utilizzare l'apparecchio, pulirlo effettuando due cotture con il bollitore riempito al massimo.

3. Riscaldare l'acqua

- Accertarsi che il bollitore sia collegato con la presa di corrente.
- Aprire il coperchio dell'apparecchio ②. Il coperchio non si può staccare.
- Versare nel serbatoio la quantità desiderata di acqua. Con l'aiuto della scala graduata sul manico ③ si può misurare la quantità di acqua desiderata.
- Il bollitore non va mai usato senza acqua, versare almeno 0,5 litri di acqua (vedi tacca).
- Non riempire mai il bollitore oltre la tacca „max“.
- Chiudere il coperchio.
- Disporre il serbatoio sulla bassetta.
- Accendere il bollitore ④. L'interruttore ⑤ si accende e indica che inizia la fase di riscaldamento.
- La cottura si può interrompere in qualsiasi momento azionando l'apposito interruttore oppure sollevando l'apparecchio dalla bassetta.

Protezione antigocciolamento

Il termoelemento è munito di una protezione contro il surriscaldamento. Se per sbaglio si dovesse accendere il bollitore senza acqua o qualora l'acqua sia completamente evaporata (ad es. se il coperchio non è chiuso del tutto), la protezione antigocciolamento spegne automaticamente l'apparecchio. Lasciar raffreddare l'apparecchio prima di rabboccare di nuovo acqua.

Filtro anticalcare

Il filtro anticalcare nel beccuccio trattiene le particelle di calcare o altre particelle più grandi mentre si versa l'acqua.

4. Pulizia e manutenzione

Prima della pulizia staccare sempre la spina dalla presa

di corrente.

Pulizia esterna

- Non pulire il serbatoio e la bassetta sotto acqua corrente.
- Il serbatoio e la bassetta si possono pulire con un panno morbido inumidito.
- Non utilizzare sostanze detergenti abrasive o corrosive.

Decalcificazione

Le calcificazioni all'interno del serbatoio sono inevitabili. Una forte calcificazione provoca l'aumento del consumo di energia, infatti lo strato di calcare impedisce il trasferimento ottimale dell'energia termica all'acqua. Per evitare danni e trasferire in modo ottimale l'energia occorre decalcificare regolarmente il bollitore. Per la decalcificazione si consiglia di usare Melitta® "Anti Calc Liquid for Filter Coffee & Aqua Machines". Osservare le istruzioni del decalcificante e, dopo l'applicazione, effettuare 2 o 3 bolliture con acqua limpida (quantità max.) per rimuovere i residui del decalcificante.

5. Istruzioni sullo smaltimento

- Gli apparecchi contrassegnati con questo simbolo  sono soggetti alla direttiva europea per apparecchi WEEE (Waste Electrical and Electronic Equipment).
- Gli apparecchi elettrici non si devono smaltire tra i rifiuti domestici. Si raccomanda di smaltire l'apparecchio nel rispetto dell'ambiente, attraverso adeguati sistemi di raccolta.
- I materiali usati per l'imballo sono materie prime e quindi riciclabili. Si prega di riciclarle come materie prime.

IT



Estimado cliente:

Gracias por comprar nuestra calentador de agua Prime Aqua mini. Le deseamos que la disfrute mucho.

Si necesita más información o si tiene alguna duda, póngase en contacto con Melitta® o visítenos en la página de Internet www.international.melitta.de

Para su seguridad

CE El aparato cumple con las directivas europeas vigentes.

El aparato ha sido comprobado y certificado por empresas de certificación independientes.

Por favor, lea completamente las indicaciones de seguridad y el manual de instrucciones. Para evitar peligros debe observar las indicaciones de seguridad y de uso. Melitta® no se hace responsable de los daños causados por un incumplimiento de las mismas.

ES

1. Indicaciones de seguridad

- El hervidor de agua ha sido diseñado para un uso doméstico o para hervir agua en cantidades habituales en domicilios particulares. Cualquier otro uso se considera contrario al uso previsto y puede causar lesiones o daños. Melitta® no asume ninguna responsabilidad por los daños provocados al utilizar el electrodoméstico para usos distintos al previsto.
 - Utilice el hervidor de agua únicamente con su base correspondiente.
 - Conecte el electrodoméstico únicamente a un enchufe correctamente instalado.
 - Coloque el hervidor de agua sobre una superficie seca, nivelada y estable.
 - Llénelo solo con agua limpia y fría.
 - El hervidor de agua no debe llenarse en exceso. Si rebosa, existe riesgo de quemaduras.
- Capacidad máx. 1,0 l (observe las marcas en el electrodoméstico).
 - Utilice el hervidor de agua únicamente para hervir agua; no lo utilice para calentar otros líquidos.
 - No utilice el hervidor de agua sin el filtro de cal.
 - No utilice el hervidor de agua sin la tapa. No abra la tapa cuando esté hirviendo el agua.
 - Las piezas del hervidor de agua pueden calentarse mucho durante su funcionamiento. Evite el contacto con estas partes y con el vapor caliente.
 - No sumerja nunca el hervidor en agua.
 - Desconecte el hervidor de agua si no lo va a utilizar durante un período prolongado.
 - Los niños de 8 años o mayores pueden utilizar este electrodoméstico siempre que estén supervisados o que hayan sido instruidos en el uso seguro del mismo y hayan entendido los peligros asociados con él. Los niños no deben encargarse de la limpieza ni del mantenimiento del electrodoméstico, a no ser que sean mayores de 8 años o estén supervisados por un adulto. Tanto el electrodoméstico como el cable de alimentación deben mantenerse fuera del alcance de los niños menores de 8 años.
 - El electrodoméstico puede ser utilizado por personas con capacidades físicas, sensoriales o mentales reducidas o que tengan una experiencia o conocimientos limitados, siempre que

estén supervisados o hayan sido instruidos en el uso seguro del electrodoméstico y hayan entendido los peligros que implica su uso.

- Los niños no deben jugar con el hervidor de agua.
- Solamente el servicio de atención al cliente de Melitta® o un taller de reparaciones autorizado puede realizar la sustitución del cable de alimentación, así como cualquier otra reparación.

2. Antes del primer uso

- Asegúrese de que el suministro eléctrico en su casa se corresponde con lo indicado en la placa de características en la base de su electrodoméstico.
 - Conecte la unidad base a una fuente de energía. El cable que no se utilice se puede almacenar en la base del electrodoméstico ①.
- Todos los hervidores de agua han sido comprobados durante su fabricación para asegurar que funcionan perfectamente. Por tanto, puede que queden restos de agua. Limpie el electrodoméstico antes de utilizarlo hirviendo la máxima cantidad de agua dos veces.

3. Hervir agua

- Asegúrese de que el hervidor de agua está conectado a una fuente de alimentación eléctrica.
- Abra la tapa ②. La tapa no puede quitarse.
- Llene el hervidor de agua con la cantidad deseada de agua fría. Con la ayuda de los marcadores de nivel ③, puede medir la cantidad deseada de agua.
- No utilice nunca el hervidor de agua sin agua; llénelo con al menos 0,5 litros de agua (observe los marcadores de nivel).
- No llene nunca el hervidor de agua por encima del nivel máximo "max".
- Cierre la tapa.
- Ponga el hervidor de agua sobre la unidad base.
- Encienda el hervidor de agua ④.
- Puede detener el proceso de cocción del hervidor en cualquier momento con el interruptor o levantando el hervidor de la unidad base.

Protección contra el hervido sin agua

El elemento calefactor está equipado con una protección contra el sobrecalentamiento. Si enciende accidentalmente el hervidor sin agua o si el agua hierve hasta evaporarse por completo (por ej. si la tapa no está cerrada), la protección contra el hervido sin agua desconecta automáticamente el hervidor. Deje enfriar el hervidor antes de volver a llenarlo de agua.

Filtro de cal

El filtro de cal en la salida retiene la cal y otras partícu-

las de gran tamaño.

4. Limpieza y mantenimiento

Antes de limpiarlo, desconecte siempre el electrodoméstico de la fuente de alimentación.

Limpieza externa

- No limpie el hervidor de agua o la unidad base bajo el agua corriente.
- Tanto el hervidor de agua como la unidad base pueden limpiarse con un paño suave húmedo.
- No utilice productos de limpieza agresivos o abrasivos.

Descalcificación

No pueden evitarse los depósitos de cal en el hervidor de agua. La calcificación fuerte aumenta la cantidad de energía que consume el electrodoméstico, ya que la cal evita la transferencia óptima de calor al agua. Para evitar daños y garantizar la mejor transferencia de energía, se debe descalcificar el hervidor de agua regularmente. Recomendamos utilizar el descalcificador Melitta® «Anti CALC Bio Liquid». Utilice el descalcificador siguiendo las instrucciones del paquete. Después de descalcificar debe hervir la máxima cantidad de agua 2 o 3 veces para eliminar los restos de descalcificador.

ES

5. Indicaciones para la eliminación

- Los electrodomésticos etiquetados con este símbolo  están sujetos a la directiva europea RAEE (residuos de aparatos eléctricos y electrónicos).
- Los dispositivos eléctricos no deben tirarse a la basura doméstica. Elimine el electrodoméstico de una manera respetuosa con el medio ambiente utilizando los sistemas adecuados de recolección.
- El material de embalaje es materia prima y puede reciclarse. Por favor, recíclalo.

Kære kunder.

Tak fordi du har bestemt dig for vores elkedel Prime Aqua mini. Vi håber, du får megen glæde af den.

Hvis du har brug for yderligere oplysninger eller har spørgsmål, så er du velkommen til at henvende dig til Melitta® eller gå på vores hjemmeside www.melitta.dk

Sikkerhedsoplysninger

CE Maskinen opfylder sikkerhedskravene i de relevante europæiske direktiver.

Maskinen er blevet afprøvet og certificeret af uafhængige testinstitutter.

Læs altid sikkerhedsoplysningerne og brugsanvisningen helt igennem. For at undgå farer, skal sikkerheds- og betjeningsoplysningerne iagttages. Melitta® overtager intet ansvar for skader, som opstår pga. tilsidesættelse af disse oplysninger.

1. Sikkerhedsoplysninger

- Elkedlen er bestemt til brug i private husholdninger og opvarmning af vand i normalt omfang. Enhver anden brug gælder som ikke korrekt og kan medføre person- og materielle skader. Melitta® påtager sig intet ansvar for skader, som opstår pga. ikke korrekt brug.
- Kanden må kun anvendes i forbindelse med den medfølgende fod.
- Elkedlen må kun tilsluttes til en forskriftsmæssigt installeret stikdåse.
- Stil elkedlen på et tørt, skridsikert og plant underlag.
- Fyld kun frisk, koldt vand i elkedlen.
- Elkedlen må ikke overfyldes. Der er risiko for, at vandet sprøjter ud af kanden, og at man bliver skoldet. Påfyldningsmængde maks. 1,0 l (se skalaen på kanden).
- Anvend elkedlen kun til at koge vand, ikke til opvarmning af andre væsker.

- Elkedlen må ikke anvendes uden låg. Du må ikke åbne låget, mens vandet opvarmes.
- Nogle dele på elkedlen bliver meget varme. Undgå at røre ved disse dele og pas på, ikke at komme i kontakt med den varme damp.
- Elkedlen må aldrig sænkes ned i vand.
- Tag elkedlen fra nettet, hvis den ikke bruges i længere tid.
- Elkedlen må ikke bruges, hvis netkablet er beskadiget.
- Elkedlen kan anvendes af børn fra 8 år og opefter, hvis de er under opsyn af voksne eller er instrueret i sikker brug af maskinen og har forstået de herved resulterende farer. Elkedlen må ikke rengøres og serviceres af børn, med mindre de er 8 år eller ældre. Elkedel og netkabel skal holdes væk fra børn under 8 år.
- Elkedlen kan anvendes af personer med nedsatte fysiske, sensoriske eller mentale evner eller som mangler erfaringer og/eller viden, hvis de er under opsyn eller er instrueret i sikker brug af maskinen og har forstået de herved resulterende farer.
- Børn må ikke lege med elkedlen.
- Kun Melitta®-kundeservicen eller et autoriseret værksted må udskifte netkablet og udføre reparationer på maskinen.

2. Før første brug

- Kontroller, at netspændingen i installationen svarer til angivelsen på det på bunden af elkedlen anbragte typeskilt.
- Tilslut elkedlens fod til strømnettet. Ikke nødvendigt kabel kan ved hjælp af kabeloprulningen gemmes i



- fodens bund ①.
- Alle elkedler er på fabrikken blevet kontrolleret for fejlfri funktion. Herfra kan der være f.eks. vandrester i elkedlen. Rengør elkedlen ved 2 gange at fylde maks. vandmængde i og bringe vandet i kog.

3. Opvarme vand

- Kontroller, at elkedlen er tilsluttet til strømnettet.
- Åbn elkedlens låg ②. Låget kan ikke tages af.
- Fyld koldt vand i beholderen. På skalaen ③ i håndtaget aflæses den ønskede vandmængde.
- Opvarm aldrig elkedlen uden vand, fyld mindst 0,5 liter vand i (se markering).
- Der må ikke fyldes vand længere op i kedlen end til MAX-mærket.
- Sæt låget på igen.
- Sæt kanden på foden.
- Tænd for elkedlen ④. Knappen ⑤ lyser og viser, at opvarmningen begynder.
- Opvarmningen af vandet kan til enhver tid afbrydes ved at trykke på knappen eller løfte kanden fra foden.

Tørlobsbeskyttelse

Varmelegemet er udstyret med en tørlobsbeskyttelse. Hvis elkedlen ved en fejltagelse tændes uden vand eller hvis vandet er kogt helt væk (f.eks. hvis låget ikke er lukket), frakobles elkedlen automatisk af tørlobsbeskyttelsen. Lad elkedlen køle af, inden du igen fylder vand på.

Kalkfilter

Kalkfilteret i hældetuden holder kalk og andre større partikler tilbage.

4. Rengøring og pleje

Før elkedlen rengøres, skal stikket altid tages ud af stikkontakten.

Udvendig rengøring

- Elkedlen og foden må ikke rengøres under løbende vand.
- Elkedlen og foden kan udvendigt rengøres med en blød, fugtig klud.
- Undgå at anvende skurrende, skræppe rengøringsmidler.

Afkalkning

Kalkaflejringer i elkedlen kan ikke undgås. Ved stærk tilkalkning øges også elkedlens energiforbrug, fordi kalklaget i varmelegemet forhindrer, at varmeenergien overføres optimalt til vandet. For at undgå skader og opnå en optimal overførsel af varmeenergien, skal elkedlen afkalkes regelmæssigt. Til afkalkning anbefaler vi Melitta® „Anti Calc Liquid for Filter Coffee & Aqua Machines“. Anvend afkalkningsmidlet iht. instruktionerne på pakken og fyld elkedlen efter afkalkning altid 2 - 3 gange med maks. vandmængde og bring vandet i kog, for at fjerne resterne fra afkalkningsmidlet.

5. Bortskaffelse

- De med dette symbol  mærkede maskiner skal bortskaffes iht. det europæiske WEEE-direktiv (Waste Electrical and Electronic Equipment).
- El-apparater må ikke smides i affaldsspanden. Bortskaf maskinen miljørigtigt via egnede

- indsamlingsystemer
- Emballeringsmaterialer er råstoffer og kan genbruges. De skal igen tilføres råstofkredsløbet.

DK



Kära kund!

Tack för att du valt vår vattenkokare Prime Aqua mini. Vi hoppas att du blir nöjd med den.

Om du behöver ytterligare information eller har frågor kan du vända dig till Melitta® eller besöka vår hemsida på www.melitta.se.

För din säkerhet

CE Maskinen motsvarar gällande europeiska riktlinjer.

Maskinen har kontrollerats och certifierats av oberoende testinstitut.

Läs igenom säkerhetsanvisningarna och bruksanvisningen helt. För att undvika risker måste säkerhets- och bruksanvisningen följas. Melitta® ansvarar inte för skador som uppstått genom att dessa inte efterföljts.

1. Säkerhetsanvisningar

- Vattenkokaren är avsedd för privat bruk och för upphettning av vatten i små mängder. Felaktig användning kan leda till person- och materialskador. Melitta® ansvarar inte för skador som uppstår på grund av felaktig användning.
- Använd alltid behållaren tillsammans med tillhörande bottenplatta.
- Vattenkokaren ska anslutas till ett jordat uttag som installerats korrekt.
- Ställ vattenkokaren på en torr, jämn och stabil yta.
- Fyll endast på med friskt, kallt vatten.
- Vattenkokaren får ej bli överfull. Om det bubblar över finns risk för skållningsskador. Volym max. 1,0 l (se nivågraderingen på apparaten).
- Använd vattenkokaren endast för att koka vatten. Värm inga andra vätskor i vattenkokaren.
- Använd inte vattenkokaren utan lock. Öppna inte locket när vattnet hettas upp.

- Vid användning blir delar av vattenkokaren mycket varma. Undvik att röra vid delarna samt att komma i kontakt med den varma ångan.
- Doppa aldrig vattenkokaren i vatten.
- Koppla bort vattenkokaren från strömförsörjningen om den inte används under en längre tid.
- Använd inte vattenkokaren om strömkabeln är skadad.
- Denna apparat kan användas av barn från 8 år och uppåt under uppsikt, eller om de informerats om hur apparaten används säkert och är införstådda med de faror som kan uppstå. Rengöring och underhåll får inte genomföras av barn, om de inte är 8 år eller äldre och hålls under uppsikt. Maskinen och strömkabeln ska hållas utom räckhåll för barn under 8 år.
- Apparaten kan användas av personer med reducerade fysiska, sensoriska eller mentala förmågor eller av personer med brist på erfarenhet och/eller kunskap, om dessa hålls under uppsikt eller har informerats om hur apparaten används säkert och är införstådda med de faror som kan uppstå.
- Barn får inte leka med vattenkokaren.
- Byte av strömkabeln och alla övriga reparationer får endast utföras av Melittas kundtjänst eller av en auktoriserad verkstad.

2. Före första användningen

- Säkerställ att nätspänningen i ditt hushåll



överensstämmer med de uppgifter som finns på typskylten på maskinens botten.

- Anslut bottenplattan till elnätet. Kabel som inte används kan rullas upp med kabelvindan ①.
- Vid tillverkningen kontrolleras att alla vattenkokare fungerar felritt. På grund av detta kan t.ex. vattenrester ha blivit kvar. Rengör apparaten innan användning genom att koka maximalt tillåten vattenmängd 2 gånger.

3. Hetta upp vatten

- Försäkra dig om att vattenkokaren har anslutits till strömkällan.
- Öppna locket ② på apparaten. Locket kan ej tas av helt.
- Fyll behållaren med önskad mängd kallt vatten. Med hjälp av nivågraderingen på handtaget ③ kan du mäta upp önskad vattenmängd.
- Använd aldrig vattenkokaren utan vatten. Fyll på minst på 0,5 liter vatten (se markeringen).
- Fyll aldrig på vattenkokaren över max-markeringen.
- Stäng locket.
- Ställ behållaren på bottenplattan.
- Sätt på vattenkokaren ④. Knappen ⑤ lyser och visar att upphettningen börjar.
- Du kan avbryta kokningen när som helst genom att trycka på strömbrytaren eller ta av apparaten från bottenplattan.

Torrkokningsskydd

Värmeelementet har utrustats med ett överhettningsskydd. Om vattenkokaren sätts på av misstag utan vatten, eller om vattnet kokat torrt (t.ex. om locket ej stängts), stänger torrkokningsskyddet av apparaten automatiskt. Låt vattenkokaren svalna innan du fyller på med nytt vatten.

Kalkfilter

Kalkfiltret i pipen håller tillbaka kalk- eller andra stora partiklar när man håller ut vattnet.

4. Rengöring och skötsel

Dra alltid ur stickkontakten före rengöring.

Utvändig rengöring

- Rengör inte behållaren och bottenplattan under rinnande vatten.
- Behållaren och bottenplattan kan du rengöra utvändigt med en mjuk, fuktig trasa.
- Använd inte något rengöringsmedel som verkar skavande eller är vasst.

Avkalkning

Det är oundvikligt att kalkavlagringar bildas i behållaren. Vid kraftig förkalkning ökar även apparatens strömförbrukning eftersom kalklagret förhindrar att värmeenergi överförs till vattnet på ett optimalt sätt. För att undvika skador och för att främja optimal energioverföring måste vattenkokaren kalkas av regelbundet.

För avkalkning rekommenderar vi att man använder Melitta® "Anti Calc Liquid for Filter Coffee & Aqua Machines". Använd avkalkningsmedlet enligt anvisningarna på förpackningen och koka upp maximalt tillåten mängd klart vatten 2-3 gånger efter avkalkningen. Det avlägsnar rester av avkalkningsmedlet.

5. Avfallshantering

- Maskiner som märkts med denna symbol  följer de europeiska riktlinjerna för WEEE (Waste Electrical and Electronic Equipment).
- Elektriska maskiner hör inte till hushållsavfallet. Kassera maskinen på ett miljövänligt sätt på lämpliga återvinningsstationer.
- Förpackningen är av råmaterial och kan återvinnas. Återlämna den till kretsloppet för råmaterial.



Kjære kunde.

Tusen takk for at du valgte vår vannkoker Prime Aqua mini. Vi håper du får stor glede av den.

Hvis du trenger mer informasjon eller hvis du har spørsmål, ber vi deg ta kontakt med Melitta® eller ta en titt på vår hjemmeside www.international.melitta.de

For din egen sikkerhet

CE Kaffemaskinen overholder de gjeldene europeiske retningslinjene.

Kaffemaskinen er testet og godkjent av uavhengige testinstitutter.

Vi ber deg lese gjennom alle sikkerhetsinstruksene og hele brukerveiledningen. For å unngå farer må du følge sikkerhets- og betjeningsinstruksene. Melitta® er ikke ansvarlig for skader som oppstår som følge av neglisjering av disse.

1. Sikkerhetsinstruksjoner

- Vannkokeren er ment brukt i private husholdninger til oppvarming av vann i vanlige husholdningsmengder. Enhver annen bruk regnes som feilaktig bruk og kan medføre person- og materialskader. Melitta® er ikke ansvarlig for skader som oppstår på grunn av feilaktig bruk.
- Beholderen må kun benyttes i forbindelse med den tilhørende basen.
- Vannkokeren må kun kobles til en stikkontakt som er installert på forskriftsmessig måte.
- Sett vannkokeren på en tørr, jevn og stabil overflate.
- Fyll kun på friskt, kaldt vann.
- Vannkokeren må ikke overfylles. Det er fare for forbrenning hvis det koker over. Påfyllingsmengde maks. 1,0 l (se skalaen på apparatet).
- Vannkokeren må kun benyttes til koking av vann. Ikke varm opp andre væsker i vannkokeren.
- Ikke bruk vannkokeren uten

lokk. Ikke åpne lokket under kokeprosessen.

- Ved bruk blir deler av vannkokeren veldig varme. Unngå å berøre delene og kom ikke i kontakt med den varme dampen.
- Dypp aldri vannkokeren i vann.
- Koble vannkokeren fra strømmettet hvis den skal stå ubrukt over lengre tid.
- Ikke bruk vannkokeren når strømkabelen er skadet.
- Dette apparatet kan benyttes av barn over 8 år hvis de er under oppsyn eller hvis de har fått opplæring i sikker håndtering av apparatet og forstår farene bruken kan medføre. Rengjøring og vedlikehold må ikke foretas av barn, med unntak av barn over 8 år og under oppsyn. Apparatet og strømkabelen må oppbevares utilgjengelig for barn under 8 år.
- Apparatet kan benyttes av personer med reduserte fysiske, sensoriske eller mentale evner eller personer som mangler erfaring og/eller kunnskap, forutsatt at de holdes under oppsyn eller hvis de på forhånd har fått opplæring i sikker bruk av apparatet og har forstått hvilke farer bruken kan medføre.
- Barn får ikke leke med vannkokeren.
- Bytting av strømkabel og alle andre reparasjoner må kun utføres av Melitta® kundeservice eller et godkjent verksted.

2. Før første bruk

- Forsikre deg om at nettspenningen hjemme hos deg stemmer overens med informasjonen på typeskiltet

- på undersiden av apparatet.
- Koble basen til strømnettet. Legg kabler som ikke benyttes, i kabeloppviklingen ①.
- Alle vannkokerer testes under produksjonen for å sikre at de fungerer feilfritt. Det kan forekomme vannrester etter dette. Rengjør apparatet før bruk ved å koke maksimal vannmengde 2 ganger.

3. Varme opp vannet

- Forsikre deg om at vannkokeren er koblet til strømnettet.
- Åpne lokket ②. Lokket kan ikke fjernes.
- Fyll ønsket mengde kaldt vann i beholderen. Ved hjelp av nivåmerkene på håndtaket ③ kan du beregne ønsket vannmengde.
- Ikke sett på vannkokeren uten at det er fylt på vann. Fyll på minst 0,5 liter vann (se merkene).
- Fyll aldri på til over "max"-merket.
- Lukk lokket.
- Sett beholderen på basen.
- Slå på vannkokeren ④. Bryteren ⑤ lyser og viser at oppvarmingsprosessen har begynt.
- Du kan til enhver tid avbryte kokeprosessen ved å berøre bryteren eller ta apparatet bort fra basen.

Beskyttelse mot tørrkjøring

Varmeelementet er utstyrt med et overopphetingsvern. Hvis vannkokeren slås på utilsiktet uten vann, eller hvis vannet er kokt bort (f. eks. hvis lokket ikke var lukket), slår beskyttelsen mot tørrkjøring av apparatet automatisk. La vannkokeren avkjøles før du fyller på vann igjen.

Kalkfilter

Kalkfilteret i utløpet samler opp kalk- eller andre større partikler.

4. Rengjøring og pleie

Ta alltid ut strømkabelen før rengjøring.

Utvendig rengjøring

- Ikke rengjør beholderen og basen under rennende vann.
- Du kan rengjøre beholderen og basen utvendig med en myk og fuktig klut.
- Ikke bruk skurende, skarpe rengjøringsmidler.

Avkalking

Det vil sette seg kalkrester i beholderen. Ved sterk forkalking øker apparatets energiforbruk da kalkbelegget på varmeelementet forhindrer god overføring av varmeenergien til vannet. For å unngå skader og oppnå optimal energioverføring må vannkokeren avkalkes regelmessig. For avkalking anbefaler vi Melitta® «Anti Calc Liquid for Filter Coffee & Aqua Machines». Bruk avkalkeren som beskrevet på pakningen og kok opp 2-3 runder med med rent vann (maksimal mengde) etter avkalkingen for å fjerne rester av avkalkingsmiddelet.

5. Avhendingsinstruksjoner

- Kaffemaskiner som er merket med dette symbolet  er underlagt de europeiske retningslinjene for WEEE (Waste Electrical and Electronic Equipment).
- Elektriske apparater får ikke kastes i husholdningsavfallet.

Bring kaffemaskinen til et egnet oppsamlingssted slik at den kastes på miljøvennlig måte.

- Emballasjen er et råstoff og kan gjenvinnes. Før den tilbake til råstoffkretsløpet.

NO

Hvya asiakas,

kiitos, että olet ostanut Prime Aqua mini -vedenkeittimemme. Toivomme, että siitä on paljon iloa sinulle.

Jos tarvitset lisätietoja tai sinulla on kysyttävää, ota yhteyttä Melittaan tai vieraile osoitteessa www.international.melitta.de

Sinun turvallisuutesi

CE Laite on voimassa olevien eurooppalaisten direktiivien mukainen.

Riippumattomat testauslaitokset ovat tarkastaneet ja sertifioineet laitteen.

Lue turvallisuusohjeet ja käyttöohje kokonaan. Sinun on vaarojen välttämiseksi noudatettava turvallisuus- ja käyttöohjeita. Melitta® ei vastaa ohjeiden laiminlyönnistä aiheutuneista vahingoista.

1. Turvallisuusohjeet

- Vedenkeitin on tarkoitettu käyttöön yksityisessä kotitaloudessa tai kotitaloudessa normaalin vesimäärän kuumentamiseen. Muunlainen käyttö ei ole tarkoituksenmukaista, ja se voi aiheuttaa henkilövahinkoja ja aineellisia vahinkoja. Melitta® ei vastaa vahingoista, jotka aiheuttaa epäasianmukainen käyttö.
- Käytä säiliötä aina vain yhdessä siihen kuuluvan alaosan kanssa.
- Liitä vedenkeitin vain sääntöjenmukaisesti asennettuun maadoitettuun pistorasiaan.
- Aseta vedenkeitin kuivalle, tasaiselle ja tukevalle alustalle.
- Laita siihen vain tuoretta, kylmää vettä.
- Vedenkeitintä ei saa täyttää liikaa. Mahdollisesti ylikiehuva vesi voi aiheuttaa palovammoja. Täyttömäärä kork. 1,0 l (katso laitteessa oleva asteikko).
- Käytä vedenkeitintä vain veden keittämiseen, älä lämmitä siinä mitään muita nesteitä.

FI

- Älä käytä vedenkeitintä ilman kantta. Älä avaa kantta lämmityksen aikana.
- Vedenkeittimen osat tulevat käytössä erittäin kuumiksi. Vältä näiden osien koskettamista sekä kontaktia kuumaan höyryyn.
- Älä upota vedenkeitintä veteen.
- Irrota vedenkeitin verkkovirrasta, kun sitä ei käytetä pitempään aikaan.
- Älä käytä vedenkeitintä, jos virtajohto on viallinen.
- Tätä laitetta voivat käyttää 8 vuotta täyttäneet lapset valvonnassa, kun he ovat saaneet opastuksen laitteen turvallisesta käytöstä sekä sen käytössä esiintyvistä vaaroista. Lapset saavat suorittaa puhdistuksen ja huollon vain siinä tapauksessa, että he ovat 8 vuotta täyttäneitä ja ovat valvonnassa. Laite ja virtajohto on pidettävä pois alle 8-vuotiaiden lasten ulottuvilta.
- Laitetta voivat käyttää henkilöt, joilla on rajoittuneet fyysiset, aistilliset tai henkiset kyvyt tai liian vähän kokemusta ja/tai tietoa, jos he ovat valvonnassa tai heille on opastettu laitteen turvallinen käyttö ja he ovat ymmärtäneet siitä aiheutuvat vaarat.
- Lapset eivät saa leikkiä vedenkeittimellä.
- Vain Melittan asiakaspalvelu tai valtuutettu huoltopalvelu saavat vaihtaa virtakaapelin ja suorittaa korjaustyöt.

2. Ennen ensimmäistä käyttöä

- Varmista, että kotitaloutesi verkkojännite on sama kuin laitteen pohjassa olevassa tyyppikilvessä.
- Liitä alaosa verkkovirtaan. Tarpeettoman johdon voi säilyttää johtolokerossa ①.
- Kaikkien vedenkeittimien moitteeton toiminta tarkastetaan valmistuksen yhteydessä. Sen seurauksena laitteeseen on voinut jäädä esim. vettä. Puhdista laite ennen käyttöä keittämällä 2 kertaa maksimaalisen vesimäärän.

3. Veden kuumentaminen

- Varmista, että vedenkeitin on liitetty verkkovirtaan.
- Avaa vesisäiliön kansi ②. Kantta ei voi ottaa irti.
- Laita säiliöön haluamasi määrä kylmää vettä. Kahvassa olevan asteikon ③ avulla voit mitata haluamasi vesimäärän.
- Älä koskaan käytä vedenkeitintä ilman vettä, laita siihen vähintään 0,5 litraa vettä (katso merkki).
- Älä koskaan täytä vedenkeitintä "max"-merkinnän yli.
- Sulje kansi.
- Aseta säiliö alustalle.
- Kytke vedenkeitin päälle ④. Katkaisijassa ⑤ palaa valo ja näyttää, että kuumennus alkaa.
- Voit keskeyttää keittämisen painamalla painiketta tai nostamalla laitteen alustalta.

Kuivumissuoja

Lämmityselementti on varustettu ylikuumenemissuojalla. Jos satut vahingossa kytkemään vedenkeitimen päälle ilman vettä tai jos vesi haihtuu kokonaan pois (esim. jos kansi ei ole kiinni), kuivumissuoja sammuttaa laitteen automaattisesti. Anna vedenkeitimen jäähtyä, ennen kuin laitat siihen uudelleen vettä.

Kalkkisuodatin

Nokassa oleva kalkkisuodatin suodattaa kaadettaessa kalkin ja muut isommat hiukkaset. Voit ottaa kalkkisuodattimen pois puhdistusta varten.

4. Puhdistus ja hoito

Vedä verkkopistoke irti ennen puhdistamista.

Ulkoisen puhdistus

- Älä puhdista säiliötä eikä alustaa juoksevassa vedessä.
- Voit puhdistaa säiliön ja alustan ulkopinnat pehmeällä, kostealla liinalla.
- Älä käytä hankaavia, vahvoja puhdistusaineita.

Kalkinpoisto

Kalkkikerrostumien muodostumista säiliöön ei voi estää. Paksu kalkkikerros kasvattaa myös laitteen energiankulutusta, koska kalkkikerros estää lämmitysenergia siirtymisen veteen. Kalkki on poistettava vedenkeittimestä säännöllisesti vahinkojen välttämiseksi ja optimaalisen energiansiirron vuoksi. Kalkinpoistoon suosittelemme Melitta® "Anti Calc Liquid for Filter Coffee & Aqua Machines". Käytä kalkinpoistoainetta pakkauksessa olevien ohjeiden mukaisesti ja keitä puhdasta vettä 2–3 kertaa kalkinpoiston jälkeen (maksimaalinen määrä), jotta kalkinpoistoaineen jäännökset huuhtoutuvat pois.

5. Hävittämisohjeet

- Tällä merkillä  merkityt laitteet ovat eurooppalaisen WEEE-direktiivin (sähkö- ja elektroniikkalaiteromu) mukaisia.
- Elektroniikkalaitteet eivät kuulu kotitalousjätteisiin. Vie laite ympäristöstävällisesti sopivaan keräy spaikkaan.
- Pakkausmateriaalit ovat raaka-aineita, ja ne voi kierrättää. Vie ne raaka-ainekierrätykseen.

Αγαπητέ πελάτη,

ευχαριστούμε πολύ που επιλέξατε το βραστήρα νερού Prime Aqua mini. Ελπίζουμε να τον ευχαριστηθείτε. Εάν χρειάζεστε επιπλέον πληροφορίες ή έχετε απορίες, απευθυνθείτε στη Melitta® ή επισκεφθείτε μας στο Internet στη διεύθυνση www.melitta.gr

Για την ασφάλειά σας

C E Η συσκευή συμμορφώνεται με τις ισχύουσες ευρωπαϊκές οδηγίες.

Η συσκευή έχει ελεγχθεί και πιστοποιηθεί από ανεξάρτητους οργανισμούς ελέγχου.

Διαβάστε προσεκτικά τις υποδείξεις ασφαλείας και τις οδηγίες χρήσης. Για την αποφυγή κινδύνων πρέπει να τηρείτε τις υποδείξεις ασφαλείας και τις οδηγίες χρήσης. Η Melitta® δεν αναλαμβάνει καμία ευθύνη για ζημιές που προκλήθηκαν λόγω μη τήρησης των οδηγιών.

1. Υποδείξεις ασφαλείας

- Ο βραστήρας νερού προορίζεται για οικιακή χρήση ή για ζέσταμα νερού σε οικιακές ποσότητες. Οποιαδήποτε άλλη χρήση δεν θεωρείται ενδεδειγμένη και μπορεί να προκαλέσει τραυματισμούς και υλικές ζημιές. Η Melitta® δεν φέρει καμία ευθύνη για ζημιές που προκαλούνται από μη ενδεδειγμένη χρήση.
- Χρησιμοποιείτε πάντα το δοχείο μόνο μαζί με τη βάση του.
- Συνδέετε το βραστήρα νερού μόνο σε γειωμένη πρίζα που έχει εγκατασταθεί σύμφωνα με τις προδιαγραφές.
- Τοποθετείτε το βραστήρα νερού σε στεγνή, επίπεδη και σταθερή επιφάνεια.
- Γεμίζετε μόνο με φρέσκο, κρύο νερό.
- Μην γεμίζετε υπερβολικά το βραστήρα νερού. Σε περίπτωση πιθανής υπερχείλισης υπάρχει κίνδυνος εγκαύματος. Μέγ. ποσότητα πλήρωσης. 1,0l (βλέπε

την κλίμακα στη συσκευή).

- Χρησιμοποιείτε το βραστήρα μόνο για βράσιμο νερού, μην ζεσταίνετε άλλα υγρά.
- Μην χρησιμοποιείτε το βραστήρα νερού χωρίς καπάκι. Μην ανοίγετε το καπάκι κατά το ζέσταμα.
- Στη διάρκεια της λειτουργίας θερμαίνονται πολύ ορισμένα τμήματα του βραστήρα. Αποφεύγετε την επαφή με αυτά τα τμήματα, καθώς και την επαφή με το θερμό ατμό.
- Μην βυθίζετε ποτέ το βραστήρα σε νερό.
- Αποσυνδέετε το βραστήρα από το δίκτυο ρεύματος, εάν δεν χρησιμοποιηθεί για μεγάλο χρονικό διάστημα.
- Μην χρησιμοποιείτε το βραστήρα, εάν το καλώδιο ρεύματος έχει υποστεί ζημιά.
- Η συσκευή αυτή μπορεί να χρησιμοποιείται από παιδιά από 8 ετών και πάνω, εάν βρίσκονται υπό επίβλεψη ή έχουν ενημερωθεί σχετικά με την ασφαλή χρήση της συσκευής και έχουν κατανοήσει τους κινδύνους που μπορούν να προκληθούν. Ο καθαρισμός και η συντήρηση δεν επιτρέπεται να πραγματοποιούνται από παιδιά, εκτός εάν είναι 8 ετών ή μεγαλύτερα και βρίσκονται υπό επίβλεψη. Διατηρείτε τη συσκευή και το καλώδιο ρεύματος μακριά από παιδιά κάτω των 8 ετών.
- Η συσκευή μπορεί να χρησιμοποιηθεί από άτομα με μειωμένες σωματικές, αισθητηριακές

ή διανοητικές ικανότητες ή χωρίς εμπειρία ή/και γνώσεις, εάν βρίσκονται υπό επίβλεψη ή έχουν ενημερωθεί σχετικά με την ασφαλή χρήση της συσκευής και έχουν κατανοήσει τους κινδύνους που μπορούν να προκληθούν.

- Τα παιδιά δεν επιτρέπεται να παίζουν με το βραστήρα.
- Η αντικατάσταση του καλωδίου ρεύματος και όλες οι άλλες επισκευές επιτρέπεται να πραγματοποιούνται μόνο από την εξυπηρέτηση πελατών της Melitta® ή από εξουσιοδοτημένο συνεργείο.

2. Πριν από την πρώτη χρήση

- Βεβαιωθείτε ότι η τάση δικτύου στο σπίτι σας συμφωνεί με τα στοιχεία που αναγράφονται στην πινακίδα στοιχείων στο κάτω μέρος της συσκευής.
- Συνδέστε τη βάση στο δίκτυο ρεύματος. Το καλώδιο που δεν χρειάζεται μπορείτε να το τυλίξετε με τη βοήθεια της διάταξης περιτύλιξης καλωδίου ①.
- Όλοι οι βραστήρες νερού ελέγχονται κατά την κατασκευή για να διασφαλιστεί η αποβλημάτιστη λειτουργία τους. Για το λόγο αυτό ενδέχεται να βρείτε π.χ. υπολείμματα νερού. Καθαρίστε τη συσκευή πριν από τη χρήση με 2 διαδικασίες βρασίματος με τη μέγιστη ποσότητα νερού.

3. Ζέσταμα νερού

- Βεβαιωθείτε ότι ο βραστήρας είναι συνδεδεμένος στο δίκτυο ρεύματος.
- Ανοίξτε το καπάκι της συσκευής ②. Το καπάκι δεν είναι αποσπώμενο.
- Γεμίστε το δοχείο με κρύο νερό στην ποσότητα που θέλετε. Με τη βοήθεια της κλίμακας στη λαβή ③ μπορείτε να μετρήσετε την επιθυμητή ποσότητα νερού.
- Μην θέτετε ποτέ σε λειτουργία το βραστήρα χωρίς νερό, γεμίζετε τουλάχιστον 0,5 λίτρα νερού (βλέπε σημάδι).
- Μην γεμίζετε ποτέ το βραστήρα επάνω από το σημάδι "max".
- Κλείστε το καπάκι.
- Τοποθετήστε το δοχείο στη βάση.
- Ενεργοποιήστε το βραστήρα ④. Ο διακόπτης ⑤ ανάβει και δείχνει ότι ξεκινάει η διαδικασία θέρμανσης.
- Μπορείτε να διακόψετε τη διαδικασία βρασίματος ανά πάσα στιγμή πατώντας το διακόπτη ή σηκώνοντας τη συσκευή από τη βάση.

Προστασία από στεγνή λειτουργία

Το θερμαντικό στοιχείο διαθέτει προστασία από υπερθέρμανση. Εάν ενεργοποιήσετε το βραστήρα κατά λάθος χωρίς νερό ή εάν το νερό εξατμιστεί πλήρως (π.χ. εάν το καπάκι δεν είναι κλειστό), η προστασία από στεγνή λειτουργία απενεργοποιεί αυτόματα τη συσκευή. Αφήστε το βραστήρα να κρυώσει, πριν τον γεμίσετε ξανά με νερό.

Φίλτρο αλάτων

Το φίλτρο αλάτων στο στόμιο συγκρατεί σωματίδια αλάτων ή άλλα μεγαλύτερα σωματίδια κατά το άδειασμα.

4. Καθαρισμός και φροντίδα

Αποσυνδέετε πάντα το ρεύμα πριν από τον καθαρισμό

Εξωτερικός καθαρισμός

- Μην καθαρίζετε ποτέ το δοχείο και τη βάση κάτω από τρεχούμενο νερό.
- Μπορείτε να καθαρίσετε εξωτερικά το δοχείο και τη βάση με ένα μαλακό, υγρό πανί.
- Μην χρησιμοποιείτε ισχυρά, διαβρωτικά καθαριστικά.

Αφαίρεση αλάτων

Η επικάλυψη αλάτων στο δοχείο είναι αναπόφευκτη. Σε περίπτωση σκληρών αλάτων αυξάνεται η κατανάλωση ενέργειας της συσκευής, καθώς το στρώμα αλάτων εμποδίζει τη βέλτιστη μετάδοση της ενέργειας θέρμανσης στο νερό. Για την αποφυγή ζημιών και για τη βέλτιστη μετάδοση της ενέργειας πρέπει να γίνεται τακτική αφαίρεση των αλάτων του βραστήρα. Για την αφαίρεση των αλάτων συνιστάται η χρήση του Melitta® «Anti Calc Liquid for Filter Coffee & Aqua Machines». Χρησιμοποιήστε το αφαλατικό σύμφωνα με τις οδηγίες της συσκευασίας και μετά την αφαίρεση των αλάτων εκτελέστε οπωσδήποτε 2-3 διαδικασίες βρασίματος με καθαρό νερό (μέγιστη ποσότητα), για να απομακρύνετε τα υπολείμματα του αφαλατικού.

5. Οδηγίες απόρριψης

- Οι συσκευές με το σύμβολο  υπόκεινται στην Ευρωπαϊκή Οδηγία ΑΗΗΕ σχετικά με τα απόβλητα ηλεκτρικού και ηλεκτρονικού εξοπλισμού.
- Οι ηλεκτρικές συσκευές δεν ανήκουν στα οικιακά απορρίμματα. Απορρίπτετε τη συσκευή με τρόπο φιλικό προς το περιβάλλον σε κατάλληλα συστήματα συλλογής.
- Τα υλικά συσκευασίας είναι ανακυκλώσιμες πρώτες ύλες. Ανακυκλώστε τα.

GR

Szanowni Klienci,

Dziękujemy za wybór naszego czajnika Prime Aqua mini. Mamy nadzieję, że będą Państwo z niego bardzo zadowoleni. Jeśli potrzebują Państwo więcej informacji lub mają pytania prosimy skontaktować się z firmą Melitta® lub odwiedzić stronę internetową www.melitta.pl

Dla Państwa bezpieczeństwa

CE Urządzenie jest zgodne z wszystkimi europejskimi normami.

Urządzenie zostało przetestowane i uzyskało certyfikat niezależnych instytucji badawczych.

Prosimy zapoznać się z zaleceniami dotyczącymi bezpieczeństwa i instrukcją używania. Aby uniknąć zagrożeń należy zapoznać się z zasadami bezpieczeństwa. Melitta® nie ponosi odpowiedzialności za szkody wyrządzone nieprzestrzeganiem wspomnianych zasad.

1. Sigurnosna upozorenja

- Kuhalo je namijenjeno upotrebi u privatnom kućanstvu, tj. za zagrijavanje vode u količinama uobičajenima za kućanstvo. Svaka druga upotreba uređaja je protivna njegovoj namjeni i može dovesti do ozljeda i oštećenja. Melitta® nije odgovorna za oštećenja nastala pri neispravnom korištenju kuhala.
- Upotrebljavajte spremnik za vodu isključivo s pripadajućim podnožjem.
- Kuhalo uključujte isključivo na ispravno instaliranu utičnicu sa zaštitnim kontaktom.
- Kuhalo mora biti postavljeno na suhu, ravnu i stabilnu podlogu.
- Punite kuhalo isključivo čistom hladnom vodom.
- Kuhalo ne smije biti prepunjeno. U suprotnom zbog ključanja vode postoji opasnost od opekotina. Kapacitet spremnika je maksimalnih 1,0 l (vidi ljestvicu na uređaju).
- Koristite kuhalo isključivo za kuhanje vode, a ne za zagrijavanje drugih

tekućina.

- Ne koristite kuhalo bez poklopca. Ne otvarajte poklopac za vrijeme zagrijavanja vode.
- Pri korištenju dijelovi kuhala postaju jako vrući. Izbjegavajte dodir s dijelovima kuhala, kao i kontakt sa vrućom parom.
- Kuhalo se ne smije uranjati u vodu.
- Isključite kuhalo iz struje ako ga ne koristite duže vrijeme.
- Ne koristite kuhalo ako je kabel za struju oštećen.
- Uređaj smiju koristiti djeca od 8 godine starosti ako su pod nadzorom ili im je objašnjeno sigurno korištenje uređaja te su shvatili moguće opasnosti. Djeca ne smiju čistiti i održavati uređaj, osim u slučaju da imaju više od 8 godina i da su pod nadzorom. Čuvajte uređaj i kabel od djece mlađe od 8 godina.
- Uređaj smiju koristiti osobe umanjениh fizičkih, senzornih ili mentalnih sposobnosti ili osobe s manjkom iskustva i/ili znanja ako su pod nadzorom ili im je objašnjeno sigurno korištenje uređaja te su shvatili moguće opasnosti.
- Djeca se ne smiju igrati kahalom.
- Izmjenu kabela za struju i sve ostale popravke smiju obavljati isključivo Melittina služba za korisnike ili druga ovlaštena radionica.

2. Prije prve uporabe

- Provjerite odgovara li napon u Vašem kućanstvu navodu na oznaci na poleđini uređaja.
- Uključite podnožje u struju. Nepotreban dio kabela možete skloniti putem mehanizma za namatanje ①.
- Sva kuhala prolaze pri izradi provjeru ispravnog rada.

Stoga je moguće u uređaju pronaći tragove vode. Očistite uređaj prije korištenja prokuhavanjem maksimalne količine vode 2 puta.

3. Podgrzewanie wody

- Upewnij się, że czajnik jest podłączony do zasilania.
- Otwórz pokrywę ②. Pokrywa nie jest zdejmowana.
- Napełnij czajnik potrzebną ilością zimnej wody. Za pomocą znaczników poziomu ③ na uchwycie można odmierzyć potrzebną ilość wody.
- Nie wolno włączać czajnika bez wody, minimalny poziom napełnienia to 0,5 litra wody (patrz znaczniki poziomu).
- Nie wolno napełniać czajnika powyżej poziomu oznaczonego „max”.
- Zamknij pokrywę.
- Postaw czajnik na podstawie.
- Włącz czajnik ④. Przycisk zasilania ⑤ zapala się wskazując, że woda w czajniku zaczęła się nagrzewać.
- W każdej chwili możesz zatrzymać nagrzewanie, używając przełącznika lub zdejmując czajnik z podstawy.

Zaštita protiv pregrijavanja

Podnožje za zagrijavanje opremljeno je zaštitom protiv pregrijavanja. U slučaju da ste nenamjerno uključili prazno kuhalo ili da je voda u kühalu potpuno isparila (npr. kada poklopac nije spušten), zaštita protiv pregrijavanja automatski će isključiti uređaj. Pustite da se kuhalo ohladi prije nego što ga ponovno napunite vodom.

Filtar protiv kamenca

Filtar protiv kamenca u izljevu spremnika pri izlivanju zadržava čestice kamenca i ostale veće čestice.

4. Čišćenje i održavanje

Svaki put prije čišćenja isključite uređaj iz struje.

Vanjsko čišćenje

- Ne čistite spremnik za vodu i podnožje pod mlazom vode.
- Spremnik za vodu i podnožje možete izvana očistiti mekanom vlažnom krpom.
- Ne koristite abrazivna ili oštra sredstva za čišćenje.

Uklanjanje kamenca

Nakupljanje naslaga kamenca u spremniku za vodu neizbježno je. Jake naslage povećavaju energetske potrebe uređaja budući da onemogućavaju optimalan prijenos toplinske energije na vodu. Da bi se izbjegla oštećenja i omogućio optimalan prijenos energije, preporučuje se redovito uklanjanje kamenca. Za uklanjanje kamenca upotrijebite gel Melitta® „Anti Calc Liquid for Filter Coffee & Aqua Machines“. Upotrijebite gel za uklanjanje kamenca u skladu s uputama na ambalaži i nakon uklanjanja obavezno 2-3 puta prokuhajte čistu vodu (maksimalnu količinu) da biste uklonili ostatke sredstva.

5. Upute za odlaganje

- Uređaji označeni simbolom  podložni su direktivi WEEE (Waste Electrical and Electronic Equipment) o otpadnoj električnoj i elektroničkoj opremi Europske unije.
- Električni uređaji ne odlažu se kao komunalni otpad. Odložite uređaj ekološki putem namjenskih mjesta za prikupljanje.

- Ambalaža ovog proizvoda sačinjena je od primarnih materijala pogodnih za recikliranje. Molimo Vas da sudjelujete u ponovnom kruženju sirovina i materijala.

Vážená zákaznice, vážený zákazník,

děkujeme, že jste se rozhodli pro naši rychlovarnou konvici Prime Aqua Mini. Přejeme Vám s ní hodně radosti.

Pokud potřebujete další informace nebo máte-li nějaké dotazy, kontaktujte společnost Melitta® nebo navštivte naše webové stránky na adrese: www.melitta.cz.

Pro Vaši bezpečnost

CE Spotřebič splňuje následující platné evropské směrnice:

Spotřebič byl testován a certifikován nezávislými zkušebními ústav.

Přečtěte si prosím důkladně bezpečnostní pokyny a návod k obsluze. K zabránění nebezpečí musíte dodržovat bezpečnostní pokyny a pokyny týkající se obsluhy. Společnost Melitta® nenese žádnou odpovědnost za škody, způsobené jejich nedodržením.

1. Bezpečnostní pokyny

- Rychlovarná konvice je určena k použití v soukromých domácnostech resp. k ohřevu vody v běžném domácím množství. Jakékoliv jiné použití je považováno za nesprávné a může vést ke zranění osob a věcným škodám. Společnost Melitta® neručí za škody, způsobené nesprávným používáním spotřebiče.
- Nádobu používejte vždy pouze společně s příslušnou základní stanicí.
- Rychlovarnou konvici zapojte pouze do řádně nainstalované zásuvky s ochranným kolíkem.
- Postavte rychlovarnou konvici na suchý, rovný a stabilní povrch.
- Nalijte do ní pouze čerstvou, studenou vodu.
- Rychlovarná konvice nesmí být přeplněna. V důsledku možného převaření hrozí nebezpečí opaření. Plnicí množství max. 1,0 l (viz stupnici na spotřebiči).

- Rychlovarnou konvici používejte pouze k převaření vody, neohřívejte v ní žádné jiné tekutiny.
- Rychlovarnou konvici nepoužívejte bez víka. Během zahřívání neotevírejte víko.
- Části rychlovarné konvice se během provozu velmi zahřejí. Nedotýkejte se dílů a vyhýbejte se kontaktu s horkou párou.
- Rychlovarnou konvici nikdy neponořujte do vody.
- Pokud rychlovarnou konvici nebudete delší dobu používat, odpojte ji od elektrické sítě.
- Rychlovarnou konvici nepoužívejte, pokud je síťový kabel poškozen.
- Tento spotřebič smí používat děti ve věku 8 let nebo starší, pokud jsou pod dohledem nebo pokud byly poučeny o bezpečném používání spotřebiče a porozuměly z toho vyplývajícím nebezpečím. Čištění a údržbu nesmí provádět děti, ledaže jsou ve věku 8 let nebo starší a jsou pod dohledem. Uchovávejte spotřebič a síťový kabel mimo dosah dětí mladších než 8 let.
- Spotřebič smí používat osoby se sníženými fyzickými, smyslovými nebo mentálními schopnostmi nebo s nedostatkem zkušeností a/nebo znalostí, pokud jsou pod dohledem nebo byly poučeny o bezpečném používání spotřebiče a porozuměly z toho vyplývajícím nebezpečím.
- Děti si nesmí hrát s rychlovarnou konvicí.

- Výměnu síťového kabelu a všechny ostatní opravy smí provádět pouze zákaznický servis Melitta® nebo autorizovaná dílna.

2. Před prvním použitím

- Ujistěte se, zda síťové napětí ve Vaší domácnosti odpovídá údajům na typovém štítku na spodní straně spotřebiče.
- Zapojte základní stanici do elektrické sítě. Nepotřebný kabel můžete uschovat pomocí navíjení kabelu ①.
- Během výroby se všechny rychlovarné konvice zkontrolují, zda fungují správně. Z toho důvodu mohou např. v ní zůstat zbytky vody. Před použitím spotřebiče ho vyčistěte tak, že v něm dvakrát uvaříte maximální množství vody.

3. Ohrátí vody

- Ujistěte se, zda je rychlovarná konvice zapojená do elektrické sítě.
- Otevřete víko spotřebiče ②. Víko nelze sejmout.
- Nalijte požadované množství studené vody do nádoby. Pomocí stupnice na rukojeti ③ můžete změřit požadované množství vody.
- Nikdy neprovazujte rychlovarnou konvici bez vody, nalijte do ní minimálně 0,5 litru vody (viz označení).
- Do rychlovarné konvice nikdy nenalévejte vodu nad značku „max“.
- Zavřete víko.
- Postavte nádobu na základní stanici.
- Zapněte rychlovarnou konvici ④. Spínač ⑤ svítí a indikuje, že začíná zahřívání.
- Proces vaření můžete kdykoli přerušit stisknutím spínače nebo zvednutím spotřebiče ze základní stanice.

Ochrana proti chodu na sucho

Topné těleso je vybaveno ochranou proti přehřátí. Pokud omylem zapnete rychlovarnou konvici bez vody nebo pokud se voda úplně převaří (např. pokud není zavřené víko), ochrana proti chodu na sucho vypne spotřebič automaticky. Před opětovným nalitím vody nechte rychlovarnou konvici vychladnout.

Filtr proti vodnímu kameni

Filtr proti vodnímu kameni ve výlevu zadržuje při nalévání vodní kámen nebo jiné větší částice.

4. Čištění a údržba

Před čištěním vždy vytáhněte síťovou zástrčku.

Čištění zvenčí

- Neoplachujte nádobu a základní stanici pod tekoucí vodou.
- Nádobu a základní stanici můžete otřít zvenčí měkkým vlhkým hadříkem.
- Nepoužívejte žádné abrazivní, ostré čisticí prostředky.

Odvápnění

Usazování vodního kamene v nádobě nelze zabránit. V případě velké kalcifikace se zvyšuje také spotřeba energie spotřebiče, protože vrstva vodního kamene brání optimálnímu přenosu topné energie do vody. K zabránění poškození a pro optimální přenos energie, se rychlovarná konvice musí pravidelně odvápnit. Pro odvápnění doporučujeme použít prostředek společnosti Melitta® „Anti Calc Liquid for Filter Coffee & Aqua Machines“. Použijte odvápnovací prostředek podle pokynů na balení a po odvápnění je nezbytné, abyste 2-3krát převařili v konvici čistou vodu (maximální množství), abyste odstranili veškeré zbytky odvápnovacího prostředku.

5. Upozornění k likvidaci

- Přístroje, označené tímto symbolem  podléhají Evropské směrnici pro WEEE (Waste Electrical and Electronic Equipment).)
- Elektrické spotřebiče nepatří do domácího odpadu. Zlikvidujte přístroj ekologickým způsobem pomocí vhodných sběrných systémů.
- Obalové materiály jsou suroviny a lze je recyklovat. Odevzdejte je ve sběrné zpět do recyklace surovin.

Vážená zákazníčka, vážený zákazník,
ďakujeme, že ste sa rozhodli pre našu mini rýchlovarnú kanvicu Prime Aqua Mini. Prajeme Vám s ňou veľa radosti.

Ak potrebujete viac informácií alebo máte akékoľvek otázky, kontaktujte spoločnosť Melitta® alebo nás navštívte na internetovej stránke www.melitta.cz.

Pre Vašu bezpečnosť

CE Spotrebič zodpovedá platným európskym smerniciam.

Spotrebič bol testovaný a certifikovaný nezávislými skúšobnými ústavmi.

Prečítajte si kompletne bezpečnostné pokyny a návod na obsluhu. Aby ste zabránili nebezpečenstvu, musíte dodržiavať bezpečnostné a prevádzkové pokyny. Spoločnosť Melitta® nepreberá žiadnu zodpovednosť za škody spôsobené nedodržaním návodu na obsluhu.

1. Bezpečnostné pokyny

- Rýchlovarná kanvica je určená na použitie v súkromných domácnostiach alebo na ohrev vody v bežných domácich množstvách. Akékoľvek iné použitie sa považuje za nesprávne a môže mať za následok zranenie osôb a hmotné škody. Spoločnosť Melitta® nezodpovedá za škody spôsobené nesprávnym používaním spotrebiča.
- Nádobu používajte iba spoločne s príslušnou základňou.
- Rýchlovarnú kanvicu zapojte iba do správne nainštalovanej zásuvky s ochranným kontaktom.
- Rýchlovarnú kanvicu postavte na suchý, rovný a stabilný povrch.
- Nalite do nej iba čerstvú, studenú vodu.
- Rýchlovarná kanvica sa nesmie preplniť. V dôsledku možného pretečenia hrozí nebezpečie obarenia. Max. množstvo naplnenia 1,0 l (pozri mierku na spotrebiči).

- Rýchlovarnú kanvicu používajte iba na varenie vody, nezohrievajte v nej žiadne iné tekutiny.
- Rýchlovarnú kanvicu nepoužívajte bez veka. Počas uvedenia vody do varu neotvárajte veko.
- Časti rýchlovarnej kanvice sú počas prevádzky veľmi horúce. Nedotýkajte sa častí a vyhnite sa kontaktu s horúcou parou.
- Rýchlovarnú kanvicu nikdy neponárajte do vody.
- Ak rýchlovarnú kanvicu nebudete dlhší čas používať, odpojte ju od elektrickej siete.
- Rýchlovarnú kanvicu nepoužívajte, ak je poškodený sieťový kábel.
- Tento spotrebič môžu používať deti vo veku 8 rokov alebo staršie deti, ak sú pod dozorom alebo ak boli poučené o bezpečnom používaní spotrebiča a rozumeli nebezpečenstvám, vyplývajúce z používania spotrebiča. Čistenie a údržbu nesmú vykonávať deti, pokiaľ nie sú vo veku 8 rokov a staršie a sú pod dohľadom. Spotrebič a sieťový kábel uchovávajú mimo dosahu detí mladších ako 8 rokov.
- Tento spotrebič môžu používať osoby so zníženými fyzickými, zmyslovými alebo mentálnymi schopnosťami alebo nedostatkom skúseností a/alebo vedomostí, ak sú pod dozorom alebo ak boli poučené o bezpečnom používaní spotrebiča a rozumeli nebezpečenstvám, vyplývajúce z používania spotrebiča.
- Deti sa s rýchlovarnou kanvicou

nesmú hrať.

- Výmenu sieťového kábla a všetky ostatné opravy môže vykonávať iba zákaznícky servis spoločnosti Melitta® alebo autorizovaná dielňa.

2. Pred prvým použitím

- Uistite sa, či sa sieťové napätie vo Vašej domácnosti zhoduje s informáciami, uvedenými na typovom štítku v spodnej časti spotrebiča.
- Zapojte základňu do elektrickej siete. Nepotrebný kábel možno uschovať pomocou navíjania kábla ①.
- Všetky rýchlovarné kanvice sú počas výroby kontrolované z hľadiska bezchybnej funkcie. V dôsledku toho môžu v nej ostať napr. zvyšky vody. Pred použitím spotrebič vyčistite tak, že v ňom 2krát prevaríte maximálne množstvo vody

3. Uvedenie vody do varu

- Uistite sa, či je rýchlovarná kanvica zapojená do elektrickej siete.
- Otvorte veko spotrebiča ②. Veko sa nedá odobrať.
- Nalíte do nádoby požadované množstvo studenej vody. Pomocou mierky na rukoväti ③ môžete odmerať požadované množstvo vody.
- Rýchlovarnú kanvicu nikdy neprevádzkujte bez vody, nalite do nej minimálne 0,5 litra vody (pozri označenie).
- Do rýchlovarnej kanvice nikdy nenalievajte vodu nad značku „Max“.
- Zatvorte veko.
- Postavte nádobu na základňu.
- Zapnite rýchlovarnú kanvicu ④. Spínač ⑤ svieti a indikuje, že začína proces uvedenia vody do varu.
- Proces uvedenia vody do varu môžete kedykoľvek prerušiť stlačením spínača alebo zdvihnutím spotrebiča zo základne.

Ochrana proti chodu na sucho

Vyhrievací článok je vybavený ochranou proti prehriatiu. Ak omylom zapnete rýchlovarnú kanvicu bez vody alebo sa voda úplne vyvarí (napr. ak nie je zatvorené veko), ochrana proti chodu na sucho spotrebič automaticky vypne. Pred opätovným naliatím vody nechajte rýchlovarnú kanvicu vychladnúť.

Filter proti vodnému kameňu

Filter proti vodnému kameňu vo výlevke zadrží pri naliatí častice vodného kameňa alebo iné väčšie častice.

4. Čistenie a údržba

Pred čistením vždy vytiahnite sieťovú zástrčku.

Čistenie zvonka

- Neoplachujte nádobu a základňu pod tečúcou vodou.
- Nádobu a základňu môžete očistiť zvonka mäkkou, vlhkou handričkou.
- Nepoužívajte žiadne abrazívne, drsné čistiace prostriedky.

Odvápnenie

Usadeniu vodného kameňa v nádobe sa nedá zabrániť. V prípade veľkého tvorenia vodného kameňa sa zvyšuje aj spotreba energie spotrebiča, pretože vrstva vodného kameňa bráni optimálnemu prenosu vykurovacej energie do vody. Aby sa zabránilo poškodeniu a pre optimálny prenos energie, sa rýchlovarná kanvica musí pravidelne odvápnovať. Na odvápnenie odporúčame použiť prostriedok spoločnosti Melitta® „Anti Calc Liquid for Filter Coffee & Aqua Machines“. Odvápnovací prostriedok používajte podľa pokynov na balení a po odstránení vodného kameňa sa v kanvici 2-3 krát musí nechať prevariť čistá voda (maximálne množstvo), aby sa odstránili všetky zvyšky odvápnovacieho prostriedku

5. Pokyny týkajúce sa likvidácie

- Spotrebiče, označené týmto symbolom  podliehajú európskej smernici WEEE (Waste Electrical and Electronic Equipment).
- Elektrické spotrebiče nepatria do domáceho odpadu. Zlikvidujte spotrebič ekologickým spôsobom pomocou vhodných zberných systémov.
- Obalové materiály sú suroviny a možno ich recyklovať. Vráťte ich späť za účelom recyklácie surovín.

Дорогой покупатель,

Благодарим Вас за приобретение нашего чайника Prime Aqua mini. Мы желаем Вам получить настоящее кофейное наслаждение.

Если Вам необходима дополнительная информация или у Вас возникнут вопросы, обратитесь, пожалуйста, в Мелитта® или посетите нашу Интернет-станичку: www.melitta.ru

Для Вашей безопасности

CE Аппарат соответствует действующим европейским нормативам.

Аппарат проверен и сертифицирован независимыми испытательными институтами.

Пожалуйста, полностью прочитайте инструкцию по технике безопасности и инструкцию по эксплуатации. Обратите внимание на инструкции по технике безопасности и эксплуатации. Мелитта® не несет ответственности за ущерб, нанесенный из-за несоблюдения техники безопасности.

1. Инструкция по безопасности

- Чайник предназначен для использования в домашних условиях. Любое другое использование считается не соответствующим назначению и может привести к травмам и материальному ущербу. Компания Melitta® не несет ответственности за ущерб в результате использования, не соответствующего назначению.
- Использование чайника возможно только с прилагающейся к нему подставкой. Включайте чайник только в установленную должным образом штепсельную розетку с защищенным контактом.
- Устанавливайте чайник на сухую, ровную и устойчивую поверхность.
- Наливайте в чайник свежую холодную воду.
- Уровень воды в чайнике не

должен превышать отметки максимума 1,0л во избежание ожогов, возникающих при брызгах от кипящей воды.. Максимальный объем чайника оставляет 1,0 л (см. шкалу на приборе).

- Чайник можно использовать только для кипячения воды, не нагревайте в нем никаких других жидкостей.
- Не пользуйтесь чайником без фильтра от накипи.
- Во время работы чайника его элементы сильно нагреваются. Избегайте контакта с ними и с горячим паром.
- Категорически запрещается погружать чайник в воду.
- Если чайник не планируется использовать в течение длительного времени, его необходимо отключить от сети.
- Нельзя пользоваться чайником, если шнур питания поврежден.
- Этим прибором могут пользоваться дети от 8 лет и старше под наблюдением взрослых, при условии, что дети были проинструктированы о безопасном использовании прибора и понимают возможные опасности. Дети, даже если им уже исполнилось 8 или более лет, не должны мыть или использовать чайник даже под наблюдением взрослых. Храните прибор и его компоненты в недоступном для детей

- младше 8 лет месте.
- Прибором могут пользоваться люди с ограниченными физическими, сенсорными или умственными способностями или недостаточным опытом и/или знаниями, если они находятся под наблюдением или были проинструктированы о безопасном использовании прибора и понимают возможные опасности.
 - Не разрешайте детям играть с чайником.
 - Замену шнура питания и прочие ремонтные работы могут выполнять только служба поддержки клиентов компании Melitta® или авторизованная мастерская.

2. Перед началом использования

- Убедитесь, что напряжение в сети у Вас дома соответствует значению, указанному на табличке на дне прибора.
- Подключите подставку к источнику питания. Вы можете отрегулировать длину кабеля, убрав лишнее в отсек для кабеля ①.
- На производстве проверяется работоспособность всех аппаратов. Поэтому в них могут быть обнаружены, например, остатки воды. Перед первым использованием прибор нужно промыть, дважды вскипятив чайник с максимальным количеством воды.

3. Нагрев воды

- Убедитесь, что чайник подключен к сети.
- Откройте крышку прибора ②. Крышку нельзя снимать полностью.
- Налейте в чайник необходимое количество холодной воды. Необходимое количество воды можно отмерить с помощью шкалы на ручке ③.
- Никогда не включайте чайник без воды, наливайте не менее 0,5 л воды (см. шкалу).
- Никогда не наливайте в чайник воды выше отметки «Max.».
- Закройте крышку.
- Установите чайник на подставку.
- Включите чайник ④. Свечение выключателя ⑤ означает, что процесс нагрева начался.
- Кипячение воды можно прекратить в любой момент, нажав кнопку выключения или подняв прибор с подставки.

Защита от включения пустого чайника

Нагревательный элемент снабжен защитой от перегрева. Если по недосмотру чайник будет включен без воды или после полного выкипания воды (например, если крышка не закрыта), защита от включения пустого чайника автоматически отключит прибор. Перед тем, как вновь наполнить чайник водой, дайте ему остыть.

Фильтр от накипи

Фильтр от накипи в носике чайника задерживает при выливании воды накипь или другие крупные частицы.

4. Очистка и уход

Перед очисткой обязательно следует отсоединить шнур питания от розетки

Внешняя очистка

- Чайник и подставку нельзя мыть под проточной водой.
- Чайник и подставку можно очищать мягкой влажной тканью.
- Не используйте абразивные, едкие чистящие средства.

Удаление накипи

Появление накипи в чайнике неизбежно. При значительных отложениях увеличивается потребление прибором электроэнергии, так как слой накипи препятствует оптимальной передаче воде тепловой энергии. Во избежание повреждения чайника и для оптимальной передачи энергии необходимо регулярно очищать чайник от накипи. Для снятия накипи мы рекомендуем использовать средства Мелитта® (Melitta® « Anti Calc Liquid for Filter Coffee & Aqua Machines »). Средство для удаления накипи следует использовать в соответствии с инструкцией на упаковке, после чего 2-3 раза вскипятить в чайнике чистую воду (максимальное количество), чтобы удалить остатки средства для удаления накипи.

5. Информация по утилизации

- К аппаратам, обозначенным символом , применяются требования ЕС для WEEE (Директива ЕС об утилизации электрического и электронного оборудования).
- Электроприборы не принадлежат к бытовому мусору. Утилизируйте прибор экологически приемлемым способом через соответствующую систему сбора.
- Упаковка может быть использована для повторной переработки. Пожалуйста, берегите природу, и передайте упаковку для повторной переработки.



DE	Garantie
GB	Guarantee
FR	Garantie
NL	Garantie
IT	Garanzia
ES	Garantía
DK	Garantibestemmelser
SE	Garantivillkor
NO	Garanti
FI	Takuu
GR	Εγγύηση
PL	Gwarancja
CZ	Záruka
SK	Záruka
RU	Гарантия

Melitta® Garantie

Zusätzlich zu den gesetzlichen Gewährleistungsrechten, die dem Endabnehmer gegenüber dem Verkäufer unentgeltlich zustehen, geben wir für dieses Gerät, sofern es bei einem von uns aufgrund seiner Beratungskompetenz autorisierten Händler erworben wurde, eine Herstellergarantie zu folgenden Bedingungen:

1. Die Garantiezeit beginnt mit dem Tag des Verkaufs an den Endabnehmer. Sie beträgt 24 Monate. Das Kaufdatum ist durch eine Kaufquittung zu belegen. Das Gerät wurde für den Gebrauch im Haushalt konzipiert und konstruiert und ist nicht für eine gewerbliche Nutzung geeignet. Garantieleistungen führen weder zu einer Verlängerung noch zu einem Neubeginn der Garantiezeit für das Gerät oder einbaute Ersatzteile.
2. Innerhalb der Garantiezeit beseitigen wir alle Mängel des Gerätes, die auf Material- oder Fabrikationsfehlern beruhen, nach unserer Wahl durch Reparatur oder Austausch des Gerätes. Ausgewechselte Teile gehen in unser Eigentum über.
3. Nicht unter die Garantie fallen Mängel, die durch unsachgemäßen Anschluss, unsachgemäße Handhabung oder Reparaturversuche durch nicht autorisierte Personen entstanden sind. Das Gleiche gilt bei Nichtbeachtung der Gebrauchs-, Pflege- und Wartungsanweisung, sowie der Verwendung von Verbrauchsmaterialien (z.B. Reinigungsmittel und Entkalkungsmittel oder Wasserfilter), die nicht den Originalspezifikationen entsprechen. Verschleißteile (z.B. Dichtungen und Ventile) und leicht zerbrechliche Teile wie Glas sind von der Garantie ausgenommen.
4. Die Abwicklung von Garantieleistungen erfolgt jeweils über die für das betreffende Land bestehende Service-Hotline (siehe Angaben unten).
5. Diese Garantiebestimmungen gelten für in der Bundesrepublik Deutschland, Österreich und der Schweiz gekaufte und genutzte Geräte. Werden Geräte im Ausland gekauft oder dorthin gebracht, werden Garantieleistungen nur im Rahmen von für dieses Land geltenden Garantiebestimmungen erbracht.

Etwaige Gewährleistungsansprüche werden durch diese Garantie nicht eingeschränkt.

Melitta Europa GmbH & Co. KG

Ringstraße 99
32427 Minden

Deutschland

Consumer Service Deutschland
Melittastr. 44
32427 Minden
Tel.: 0571/861900
Mail:
verbraucherservice@mh.melitta.de
www.melitta.de

Österreich

Melitta Gesellschaft m.b.H.
Münchner Bundesstraße 131
5020 Salzburg
Tel. 0662 / 43 95 11
www.melitta.at



Schweiz

Melitta Schweiz GmbH
Untere Brühlstrasse 13
CH-4800 Zofingen
Tel: 062 388 98 48
Email: info@melitta.ch
www.melitta.ch

Luxemburg

Melitta België N.V.
9160 Lokeren
België/Belgique
Tel. +32 (0)9 331 52 30
www.melitta.be

Terms of guarantee

In addition to the legal guarantee claims, to which the end user is entitled relative to the seller, for this device, if it was purchased from a dealer authorized by Melitta® due to his consulting competence, we grant a manufacturer's guarantee under the following conditions:

1. The guarantee period begins with the day the product was sold to the end user. The guarantee is 24 months. The purchase date of the device must be verified by a purchase receipt. The device was designed and built for household use only. It is not dedicated for a commercial use. Guarantee performances lead neither to an extension of the guarantee period nor to a new beginning of the guarantee period for the device or installed spare parts.
2. Within the guarantee period we will correct all device defects that are based on material or manufacturing errors, through repair or replacement of the device at our discretion. Replace parts become the property of Melitta®.
3. Defects that occurred due to improper connection, improper handling, or repair attempts by nonauthorized persons are not covered by the guarantee. The same applies for failure to comply with the use, care, and maintenance instructions as well for the use of consumables (e.g. cleaning and decalcifying agents or waterfilters) that do not correspond to the original specifications. Wear parts (e.g. seals and valves) and fragile parts like glass are excluded from the guarantee.
4. Guarantee performances are processed via the Service Hotlines for the respective country (see information below).
5. These guarantee conditions apply for devices purchased and used in UK. If devices are purchased in foreign countries or brought into foreign countries, then guarantee performances will only be provided as specified in the guarantee conditions applicable for this country.

Melitta UK Ltd.

Hortonwood 45
Telford, Shropshire, TF1 7FA
United Kingdom
Tel: +44(0)800 0288002
www.melitta.co.uk



Garantie Melitta®

Outre les droits de garantie appartenant à l'utilisateur final vis-à-vis du vendeur, nous fournissons avec cet appareil une garantie constructeur aux conditions suivantes, à condition que la machine ait été acquise auprès d'un revendeur agréé:

1. La période de garantie prend effet à la date d'achat de la machine par l'utilisateur final. Elle est de 2 ans. La date d'achat de la machine doit être indiquée sur une preuve d'achat. La machine a été conçue et fabriquée pour un usage domestique et non pour un usage industriel.
2. Pendant la période de garantie, nous nous chargeons de remédier à tous les défauts de la machine, faisant suite à un défaut de matériel ou de fabrication, et procédons, selon notre choix, à la réparation ou au remplacement de l'appareil. Les pièces remplacées sont alors la propriété de Melitta®.
3. Sont exclus de la garantie les défauts liés à un branchement non conforme, à une manipulation non conforme ou à des tentatives de réparation par des personnes non autorisées. Il en va de même en cas de non-respect des consignes d'utilisation, de maintenance et d'entretien, ainsi qu'en cas d'utilisation de consommables (produits de nettoyage, de détartrage ou filtre à eau) non conformes aux spécifications. Les pièces d'usure (telles que les joints et vannes par ex.) et les pièces facilement cassables comme le verre, sont également exclus de la garantie.
4. Les garanties sont appliquées par l'assistance téléphonique (France: Service Consommateur N° Azur 0 970 805 105. Belgique et Luxembourg: +32 (0)9 331 52 30).
5. Ces conditions de garantie sont valables pour les machines achetées et utilisées en France, Belgique ou Suisse. Lorsque des machines sont achetées à l'étranger ou importées là-bas, les prestations de garantie sont uniquement appliquées dans le cadre des conditions de garantie en vigueur dans ce pays.
6. Melitta® considère ce produit comme un produit échangeable. Il n'existe donc pas de pièces détachées. Pour information tous les produits échangeables défectueux sont détruits dans le cadre légal de la réglementation nationale DEEE (Déchets d'Equipements Electriques et Electroniques)

Melitta France SAS
Service consommateurs
02570 Chézy sur Marne



Service Consommateurs

0970 805 105
Appel non surtaxé
www.melitta.fr

France

Melitta France S.A.S.
9 rue Saint Fiacre
02570 Chézy-sur-Marne



Garantievoorwaarden

Voor zover dit apparaat werd gekocht bij een door ons (op grond van zijn adviescompetentie) geautoriseerde handelaar verlenen wij naast de wettelijke garantierechten voor dit apparaat eveneens een fabrikantegarantie tegen de volgende voorwaarden:

1. De garantieperiode begint op de dag van verkoop aan de eindafnemer. Deze bedraagt 24 maanden. De aankoopdatum van het apparaat moet door een aankoopbon worden aangetoond. Het apparaat werd voor huishoudelijk gebruik gefabriceerd en is niet geschikt voor commercieel gebruik. Door de vervanging van onderdelen of van het apparaat wordt de garantieperiode niet verlengd.
2. Tijdens de garantieperiode verhelpen wij alle gebreken aan het apparaat die resulteren uit materiaal- of fabricagefouten, naar onze keuze door reparatie of vervanging van het apparaat. Vervangen onderdelen en apparaten worden eigendom van Melitta.
3. Niet onder de garantie vallen gebreken die door onakkundige aansluiting, onakkundige bediening of reparatiepogingen door niet geautoriseerde personen zijn ontstaan. Hetzelfde geldt bij niet-inachtneming van de gebruiks- en onderhoudsaanwijzingen evenals bij het gebruik van verbruiksmateriaal (bijv. reinigings- en ontkalkingsmiddelen) dat niet voldoet aan de originele specificaties. Slijtage-onderdelen (bijv. afdichtingen en ventielen) en licht breekbare onderdelen zoals glas vallen niet onder garantie.
4. De afwikkeling van garantieprestaties vindt steeds via de voor het betreffende land verantwoordelijke service lijn plaats (zie hieronder).
5. Deze garantievoorwaarden gelden voor apparaten die in België en Nederland werden gekocht en gebruikt.

Melitta Nederland B.V.
Edisonweg 25
4207 HE GORINCHEM
Nederland
Tel. +31 (0)183-642 642
E-mail: info@melitta.nl
www.melitta.nl



Melitta België N.V.
Dieptestraat 2 bus 14
9160 Lokeren
België/Belgique
Tel.: +32 (0)9 331 52 30
E-mail: info@melitta.be
www.melitta.be

Switzerland

Melitta Schweiz GmbH
Untere Brühlstrasse 13
CH-4800 Zofingen
Tel: 062 388 98 49
Email: info@melitta.ch
www.melitta.ch

Belgium, Luxembourg

Melitta België N.V.
Dieptestraat 2 bus 14
9160 Lokeren
België/Belgique
Tel.: +32 (0)9 331 52 30
E-mail: info@melitta.be
www.melitta.be

Garanzia Melitta®

Oltre ai diritti legali di garanzia spettanti all'acquirente finale da parte del venditore, per questo apparecchio, se acquistato presso uno rivenditore da noi autorizzato per la sua competenza e capacità di consulenza, concediamo la nostra garanzia di produttori alle seguenti condizioni:

1. Il periodo di garanzia comincia dal giorno della vendita all'acquirente finale e ammonta a 24 mesi. La data di acquisto deve essere comprovata dalla ricevuta di acquisto. L'apparecchio è stato concepito e progettato per l'uso in ambiente domestico e non è adatto per un utilizzo di tipo commerciale.
Le prestazioni in garanzia non prolungano né riattivano dall'inizio il periodo di garanzia per l'apparecchio o per i componenti incorporati.
2. Nel periodo di garanzia verranno eliminati tutti i guasti dell'apparecchio conseguenti a difetti di materiale o fabbricazione, riparando il prodotto o sostituendo l'intero apparecchio a nostro discernimento. Tutti i pezzi sostituiti rimangono in nostro possesso.
3. La garanzia non copre i danni derivanti da allacciamento errato, uso improprio o tentativi di riparazione da parte di persone non autorizzate. Lo stesso dicasi per il mancato rispetto delle istruzioni d'uso, manutenzione e riparazione e per l'impiego di materiali di consumo (ad es. detersivi e anticalcare o filtri per l'acqua) non conformi alle specifiche originali. Le parti di rapida usura (ad es. guarnizioni e valvole) e le parti fragili come il vetro sono escluse dalla garanzia.
4. Per le prestazioni in garanzia ci si dovrà rivolgere al centro assistenza clienti del proprio paese (vedi indicazioni in basso).
5. Queste condizioni di garanzia sono valide per gli apparecchi acquistati e utilizzati nella Repubblica Federale di Germania, in Austria e in Svizzera. Nel caso in cui gli apparecchi vengano acquistati o spediti all'estero, le condizioni di garanzia sono valide solo nell'ambito delle condizioni in vigore nel paese in questione.

Melitta Europa GmbH & Co. KG

Ringstraße 99
32423 Minden



Servizio centrale di assistenza clienti

Germania

After Sales Service / Servizio centrale di assistenza clienti
Melittastr. 44
32427 Minden
Tel.: 0571/861900
E-mail: aftersales@mh.melitta.de

Austria

Melitta Gesellschaft m.b.H.
Münchener Bundesstraße 131
5020 Salzburg
Tel. 0662 / 43 95 11

Svizzera

Melitta Schweiz GmbH
Untere Brühlstrasse 13
CH-4800 Zofingen
Tel: 062 388 98 49
Email: info@melitta.ch
www.melitta.ch

Garantía Melitta®

1. El período de garantía comienza el día de la venta al usuario final. Su validez es de 3 años. La fecha de compra debe poder probarse con un recibo de compra. El electrodoméstico ha sido diseñado y construido para uso doméstico y no es apropiado para uso comercial. Los servicios en garantía no amplían ni reinician el período de garantía del electrodoméstico o cualquier pieza de recambio instalada.
2. Dentro del período de garantía, remediamos todos los defectos del aparato que se basan en defectos de material o fabricación, reparando o sustituyendo el dispositivo. Las piezas cambiadas pasarán a ser de nuestra propiedad.
3. La garantía no cubre los defectos causados por una conexión inadecuada, un manejo inadecuado o intentos de reparación por personal no autorizado. Lo mismo se aplica al incumplimiento de las instrucciones de uso, cuidado y mantenimiento, así como al uso de materiales (p. ej. productos de limpieza y descalcificación o filtros de agua) que no cumplan las especificaciones originales.

Las piezas de desgaste (p. ej. sellos y válvulas) y las partes frágiles como el cristal quedan excluidas de la garantía.

4. Los servicios de garantía se procesan mediante las líneas de atención correspondientes para cada país (véanse los detalles abajo).
5. Estas condiciones de garantía se aplican a electrodomésticos comprados y usados en España. Si los dispositivos se han comprado en el exterior o se transportan allí, los servicios de garantía solo se ofrecen dentro del alcance de las condiciones de garantía aplicables a ese país.

Es de aplicación el Real Decreto Legislativo 1/2007, en su versión vigente en cada momento.

Recomendamos consultar las condiciones contractuales y las garantías de producto completas, que se pueden encontrar en www.melitta.es

Cofresco Ibérica S.A.U

Edificio Europa III - C/ San Rafael, 1, Bajo B1
28108 Alcobendas (Madrid)
Tel. +34 914 90 16 10
www.melitta.es



Melitta® garanti

Ud over de lovbestemte garantirettigheder, som forhandleren forpligtes til over for slutbrugeren, udsteder vi en producentgaranti for dette apparat under følgende betingelser, hvis apparatet er købt hos en forhandler, som vi har autoriseret på grundlag af deres evne til at yde ekspertrådgivning:

1. Garantiperioden begynder den dag, apparatet sælges til forbrugeren. Den gælder i 24 måneder. Købsdatoen skal dokumenteres med en kvittering. Apparatet er designet og konstrueret til husholdningsbrug og egner sig ikke til erhvervsmæssig brug. Garantiydelserne udvider eller genstarter ikke garantiperioden for apparatet eller eventuelle monterede reservedele.
2. Inden for garantiperioden vil vi afhjælpe alle defekter på enheden, der efter vores skøn skyldes materiale- eller produktionsdefekter, ved at reparere eller udskifte enheden. Udskiftede dele overgår til vores ejendom.
3. Garantien dækker ikke defekter forårsaget af ukorrekt tilslutning, ukorrekt håndtering eller reparationsforsøg, som uautoriserede personer har udført. Det samme gælder for manglende overholdelse af instrukser vedrørende anvendelse, vedligeholdelse og pleje samt brugen af materialer (f.eks. rengørings- og afkalkningsmidler eller vandfiltre), der ikke lever op til de originale specifikationer. Dele, der udsættes for slitage (f.eks. tætninger og ventiler) og skrøbelige dele såsom glas er udelukket fra garantien.
4. Garantiydelser behandles via den relevante lande-service-hotline (se oplysninger forneden).
5. Disse garantibetingelser gælder for apparater købt og anvendt i Tyskland, Østrig og Schweiz. Hvis enheden er købt eller anvendes i andre lande, vil der kun blive ydet garantiservices inden for rammerne af de garantibestemmelser, der gælder i det pågældende land.

Melitta Nordic A/S
Box 222 27
250 24 Helsingborg
Tel.: +45 46-35 30 00
www.melitta.dk



Garantivillkor

I de fall då garantin skall göras anspråk på, skall man ta kontakt med butiken för hantering av ärendet. De har kompetensen att lösa eventuella problem med Melitta® produkter. Melitta® beviljar anspråken med följande villkor:

1. Garantitiden börjar den dag produkten såldes till slutförbrukaren. Garantin gäller 24 månader. Försäljningsdatum av apparaten måste kunna verifieras med kvitto. Apparatet är designad och tillverkad endast för användande i hushåll. Är inte avsedd för kommersiellt bruk. Garantiutföranden leder varken till en utökning av garantiperioden eller ny påbörjan av garantiperioden för apparaten eller installerade reservdelar.
2. Under garantiperioden kommer vi att åtgärda samtliga apparatdefekter som beror på material- eller tillverkningsfel, genom reparation eller utbyte av apparaten. De utbytta delarna kommer i Melittas ägo.
3. Skador uppkomna p g a felaktig anknötning, felaktig behandling, eller reparationsförsök av icke- auktoriserade personer täcks inte av garantin. Det samma gäller miss lyckande att följa bruks- och underhållsinstruktioner vad gäller användningen av konsumtionsvaror (t ex rengöring och avkalkningsmedel eller vattenfilter) som inte överensstämmer med originalspecifikationerna. Förslitningsdelar (t ex packningar och ventiler) och ömtåliga delar som glas ingår inte i garantin.
4. Garantiutföranden handhas via Service Hotlines för respektive land (se information nedan).
5. Dessa garantivillkor gäller apparater sålda och använda i Sverige. Om apparater är sålda utomlands eller medtagna till utlandet, kommer garantiåtaganden endast att tillhandahållas enligt garantivillkor för detta land.

Melitta Nordic AB
Box 222 27
250 24 Helsingborg
www.melitta.se



Garantivilkår

I tillegg til de lovmessige garantirettighetene som forbrukeren har i forhold til selgeren, gir vi for dette apparatet en produsentgaranti, dersom det er kjøpt hos en forhandler som pga. sin rådgivningskompetanse er autorisert av oss, til følgende betingelser:

1. Garantitiden løper fra den dagen apparatet selges til brukeren. Garantitid 24 mnd. Garantien gjelder kun dersom kjøpsdato er bekreftet av forhandlers stempel og signatur på garantikortet, eller ved forevisning av gyldig kjøpskvittering/-bevis. Apparatet er kun til husholdningsbruk. Apparatets garantitid blir ikke utvidet ved at man fremsetter krav under garantien.
2. Under garantitiden vil vi utbedre alle defekter i apparatet som skyldes beviselige feil fra vår side når det gjelder materiell og/eller utførelse, enten ved å reparere eller skifte ut deler, eller bytte av apparatet.
3. Skader som ikke hører inn under produsentens ansvarssområde dekkes ikke av garantien. Dette gjelder særlig krav som oppstår som følge av feilaktig bruk (f.eks. bruk av feil spenning/strømstyrke) eller vedlikehold, samt fra normal slitasje, knust glass eller feil som kun har en ubetydelig innvirkning på verdien eller bruken av apparatet.
4. Garantien er kun gyldig i det landet apparatet ble kjøpt.
5. Disse garantivilkår gjelder apparater som er solgt og brukt i NORGE. Hvis trakteren er solgt eller tatt med til utlandet, gjelder garantivilkår for disse landene.

Melitta Nordic AB
Box 222 27
250 24 Helsingborg
www.melitta.se



Melitta® takuu

Lisänä lakisääteeseen takuuseen, jonka loppukäyttäjä on oikeutettu saamaan myyjältä, myönämme tälle laitteelle valmistajan takuun seuraavin ehdoin, sikäli kuin se on ostettu meidän jälleenmyyjältä, jonka me olemme valtuuttaneet sillä ehdolla, että tämä pystyy tarjoamaan asiantuntijapalveluja:

1. Takuuaika alkaa siitä päivästä, kun tuote on myyty loppukäyttäjälle. Se on voimassa 24 kuukautta. Ostopäivä täytyy todistaa ostokuitilla. Laite on muo-toiltu ja suunniteltu kotitalouskäyttöön eikä se sovi ammattimaiseen käyttöön. Takuun piiriin kuuluva palvelu ei pidennä tai aloita uudelleen laitteen tai asen-nettujen osien takuuaikaa.
2. Takuuajan sisällä vastaamme laiteviosta, jotka aiheutuvat materiaali- tai valmistusviosta, harkinnamme mukaan joko korjaamalla tai vaihtamalla laitteen. Vaihdetut osat siirtyvät meidän omistukseemme.
3. Takuu ei kata vahinkoja, jotka aiheutuvat epäasiallisesta liitännästä, käsittelystä tai valtuuttamattomien henkilöiden korjausyrityksistä. Sama koskee käyttöohjeiden, hoidon ja kunnossapidon laiminlyöntiä sekä käyttömateriaaleja (esim. puhdistus- ja kalkinpoistoaineita tai vedensuodattimia), jotka eivät ole alkuperäisten määräysten mukaisia. Kuluvat osat (esim. tiivisteet ja venttiilit) sekä särkyvät osat, kuten lasi, eivät kuulu takuun piiriin.
4. Takuupalvelut käsitellään kyseisen maan huoltopalvelussa (katso tiedot alta).

Melitta Nordic AB
asiakaspalvelu@melitta.se



Εγγύηση

Συμπληρωματικά στα παρεχόμενα εκ του Νόμου δικαιώματα εγγύησης, στον καταναλωτή από τον πωλητή, παραχωρούμε για αυτήν τη συσκευή, που αποκτήθηκε από εξουσιοδοτημένο από εμάς έμπορο που πληροί τις προϋποθέσεις επάρκειας, εγγύηση κατασκευαστή με τους παρακάτω όρους:

1. Η έναρξη του χρόνου διάρκειας της εγγύησης αρχίζει από την ημέρα πώλησης συσκευής στον τελικό καταναλωτή και ισχύει για 24 μήνες. Η ημερομηνία αγοράς αποδεικνύεται από το παραστατικό αγοράς της συσκευής.
Αυτή η συσκευή σχεδιάστηκε και κατασκευάστηκε για οικιακή χρήση και δεν είναι κατάλληλη για επαγγελματική χρήση.
Οι παροχές εγγύησης δεν οδηγούν σε επιμήκυνση του χρόνου ισχύος της εγγύησης ούτε ανανεώνουν τον χρόνο διάρκειας της εγγύησης της συσκευής ή των ανταλλακτικών.
2. Κατά τη διάρκεια ισχύος της εγγύησης αποκαθιστούμε κάθε ελάττωμα της συσκευής που οφείλεται σε λάθη κατασκευαστικά ή αστοχία υλικών κατά την κρίση μας είτε με επίσκεψη της συσκευής είτε με αντικατάστασή της. Μέρη της συσκευής που αντικαθίστανται περιέρχονται στην κυριότητά μας.
3. Δεν καλύπτονται από την εγγύηση βλάβες που δεν οφείλονται στον κατασκευαστή ή που οφείλονται σε κακή συντήρηση ή κακό χειρισμό της συσκευής ή προσπάθεια επισκευής από μη εξουσιοδοτημένο πρόσωπο. Το ίδιο ισχύει και για τη μη συμμόρφωση με τις οδηγίες χρήσης, συντήρησης και φροντίδας της συσκευής καθώς και για τη χρήση υλικών (π.χ. καθαρισμού, απασβέστωσης ή φίλτρα νερού) που δεν ανταποκρίνονται στα χαρακτηριστικά των αυθεντικών προϊόντων. Αναλώσιμα μέρη (όπως βαλβίδες και στοιχεία μόνωσης) καθώς και μέρη που σπάνε εύκολα όπως γυαλί εξαιρούνται της εγγύησης.
4. Η διαδικασία παροχών εγγύησης διενεργείται κάθε φορά μέσω του επίσημου δικτύου Σέρβις της κάθε χώρας (Βλέπε στοιχεία παρακάτω).
5. Αυτοί οι όροι εγγύησης ισχύουν για συσκευές που αγοράστηκαν και χρησιμοποιήθηκαν στην Ελλάδα. Αν αγοράστηκαν συσκευές στο εξωτερικό ή μεταφέρθηκαν εκεί, ισχύουν οι όροι παροχής εγγύησης που ισχύουν στη χώρα αυτή.

kapaemporio

Καραγιαννοπούλου 32
GR-611 00 Κιλκίς
Τηλ.: 2341 024 654
www.melitta.gr



Gwarancja Melitta®

Oprócz ustawowej rękojmi przysługującej klientowi końcowemu w odniesieniu do sprzedawcy, udzielamy na niniejszy produkt, o ile został nabyty u autoryzowanego przedstawiciela, gwarancji producenta pod następującymi warunkami:

1. Okres gwarancyjny rozpoczyna się z dniem sprzedaży produktu klientowi końcowemu. Okres ten wynosi 24 miesiące. Datę zakupu należy udowodnić przekładając paragon. Urządzenie jest przeznaczone do użytku domowego i nie nadaje się do użytku komercyjnego. Świadczenia gwarancyjne nie powodują przedłużenia ani ponownego rozpoczęcia okresu gwarancyjnego dla urządzenia ani wbudowanych części zamiennych.
2. W okresie gwarancyjnym zobowiązujemy się do usunięcia wszelkich usterek urządzenia spowodowanych wadami materiału lub procesu produkcji, poprzez naprawę lub wymianę urządzenia, zależnie od naszej decyzji. Wymienione części stają się naszą własnością.
3. Gwarancja nie obejmuje uszkodzeń spowodowanych nieprawidłowym podłączeniem, niefachową obsługą lub próbami naprawy przez osoby nieupoważnione. To samo dotyczy nieprzestrzegania instrukcji obsługi, pielęgnacji i konserwacji, jak również użycia materiałów eksploatacyjnych (np. środków czystości, odkamieniaczy lub filtrów wody) nieodpowiadających oryginalnym wymaganiom. Gwarancja nie obejmuje części zużywalnych (np. uszczelki i zaworów) oraz kruchych części, np. ze szkła.
4. Roszczenia gwarancyjne należy zgłaszać autoryzowanym serwisom marki Melitta®, których pełna lista dostępna jest na stronie www.melitta.pl.
5. Warunki gwarancji dotyczą urządzeń nabytych i użytkowanych w Polsce. W przypadku nabycia urządzeń za granicą lub przewiezienia ich za granicę, roszczenia gwarancyjne będą rozpatrywane tylko zgodnie z warunkami gwarancji obowiązującymi dla tego kraju.

Melitta Poland Sp. z o.o.
www.melitta.pl



Záruční podmínky Melitta®

Kromě zákonné odpovědnosti za vady, na níž má spotřebitel ve vztahu k prodávajícímu nárok, poskytujeme na toto zařízení, pokud bylo zakoupeno u prodejce autorizovaného společností Melitta z důvodu jeho odborné kvalifikace, záruku výrobce za následujících podmínek:

1. Záruční doba začíná běžet dnem prodeje výrobku spotřebiteli. Záruční doba je 24 měsíců. Datum nákupu zařízení musí být doloženo dokladem o koupi. Zařízení bylo navrženo a vyrobeno pro použití v domácnostech a není vhodné pro komerční použití. Úkony v rámci záruky nevedou ani k prodloužení záruční doby ani k novému počátku běhu záruční doby pro zařízení jako celek nebo jednotlivé instalované náhradní díly.
2. Během záruční doby odstraníme všechny vady zařízení způsobené vadou materiálu nebo výroby, a to formou opravy nebo výměnou zařízení, podle našeho uvážení. Vyměněné díly se stávají majetkem společnosti Melitta®.
3. Záruka se nevztahuje na vady způsobené nesprávným zapojením, nesprávnou manipulací, nebo pokusy o odstranění vady neoprávněnými osobami. Totéž platí při nedodržení pokynů k použití, péči a údržbě, stejně jako pro použití spotřebního materiálu (např. čisticích a odvápnovacích prostředků nebo vodních filtrů), které neodpovídají specifikacím originálních produktů. Záruka se nevztahuje na opotřebitelné díly (např. těsnění nebo ventily), křehké díly (ze skla).
4. Služby v rámci záruky jsou poskytovány prostřednictvím servisního partnera pro příslušnou zemi (viz informace níže).
5. Tyto záruční podmínky platí pro všechna zařízení zakoupená a používaná v České a Slovenské republice. Pokud jsou zařízení zakoupena v zahraničí nebo dovezena do jiných zemí, záruční plnění jsou pak poskytována pouze v rámci ustanovení platných v této zemi.

BELS cz s.r.o.
Nuselská 307/110
140 00 Praha 4
Česká republika
Tel: +420 277 002 200
E-mail: praha@bels.cz
www.bels.cz



Záručné podmienky Melitta®

Okrem zákonnej zodpovednosti za vady, na ktorú má spotrebiteľ vo vztahu k predávajúcemu nárok, poskytujeme na toto zariadenie, ak bolo kúpené u predajcu autorizovaného spoločnosťou Melitta z dôvodu jeho odbornej kvalifikácie, záruku výrobcu za nasledujúcich podmienok:

1. Záručná doba začína plynúť dňom predaja výrobku spotrebiteľovi. Záručná doba je 24 mesiacov. Dátum nákupu zariadenia musí byť doložený dokladom o kúpe. Zariadenie bolo navrhnuté a vyrobené na použitie v domácnostiach a nie je vhodné pre komerčné použitie. Úkony vykonané v rámci záruky nevedú k začatiu novej záručnej doby ani k jej predĺženiu na zariadení ako celku alebo pre jednotlivé inštalované náhradné diely.
2. Počas záručnej doby odstránime všetky vady zariadenia spôsobené chybou materiálu alebo výroby a to formou opravy alebo výmenou zariadenia podľa nášho uváženia. Vymenené diely sa stávajú majetkom spoločnosti Melitta®.
3. Záruka sa nevzťahuje na vady spôsobené nesprávnym zapojením, nesprávnou manipuláciou alebo pokusmi o odstránenie vady neoprávnenými osobami. To isté platí pri nedodržaní pokynov na použitie, starostlivosť a údržbu (napr. odstránenie vodného kameňa), rovnako ako na použitie spotrebného materiálu (napr. čistiacich a odvápnovacích prostriedkov alebo vodných filtrov), ktoré nezodpovedajú špecifikáciám originálnych produktov. Záruka sa nevzťahuje na opotrebitelné diely (napr. tesnenia alebo ventily) a krehké diely (zo skla).
4. Služby v rámci záruky sú poskytované prostredníctvom servisného partnera pre danú krajinu (pozri informácie nižšie).
5. Tieto záručné podmienky platia pre všetky zariadenia kúpené a používané v Českej a Slovenskej republike. Ak sú zariadenia zakúpené v zahraničí alebo dovezené do iných krajín, záručné plnenia sú potom poskytované len v rámci ustanovení platných v tejto krajine.

BELS cz s.r.o.
Nuselská 307/110
140 00 Praha 4
Česká republika
Tel: +420 277 002 200
E-mail: praha@bels.cz
www.bels.cz



Гарантийные обязательства

Компания Мелитта РусКом предоставляет следующие гарантии на данную кофеварку:

1. Гарантийный срок составляет 24 месяца с даты покупки. Гарантия считается действительной только в том случае, если дата покупки подтверждается печатью и подписью продавца в гарантийном талоне или наличием чека. Данная кофеварка предназначена для домашнего использования. Срок службы кофеварки составляет 5 лет.
2. В течение гарантийного срока мы бесплатно устраняем все дефекты, связанные с браком материала или сборки. Гарантийное обслуживание включает в себя установку или замену пришедших в негодность частей. Замененные части становятся собственностью изготовителя. Гарантийное обслуживание не включает в себя транспортные расходы.
3. Не подлежат гарантийному обслуживанию дефекты, вызванные нарушением инструкции по эксплуатации (например, механические повреждения, или использование кофеварки при напряжении, не соответствующему указанному в инструкции) или использование не по прямому назначению или ремонт кофеварки в связи с естественным износом деталей и узлов. Гарантийное обязательство теряет силу при обнаружении следов вскрытия прибора третьими лицами, не уполномоченными изготовителем, или при использовании не оригинальных деталей.
4. Для получения гарантийных услуг следует обратиться по телефону сервис-центра (см. п. 5)
5. Гарантия действительна только в той стране, где была приобретена кофеварка. В случае необходимости доставьте кофеварку по возможности в оригинальной упаковке, с заполненным бланком гарантии, с описанием дефектов в сервисную службу ООО «Мелитта РусКом» по адресам:

Производитель

"Melitta Europe GmbH & Co. KG"
Ringstrasse 99,
32427 Minden/

"Мелитта Европа ГмбХ & Ко. КГ"
Рингштрассе 99,
32427, Минден, Германия
Телефон: +49 571 86 1900
Факс: +49 571 86 1210

Адрес филиала изготовителя:

Precision Harvest Industry Ltd.
No. 9 Hanji Avenue, Shiji Town, Panyu
Guangzhou, China /
Прецизионная уборочная индустрия Лтд.
No. 9 ханджа Avenue, Шиджи Таун, Паньюю
Гуанчжоу, Китай.

Продавец-импортер:

ООО „М. РусКом“
196240, Россия, Санкт-Петербург,
Пулковское шоссе, д.9,корп.3, лит.А, оф.231
тел.(812) 677 79 39
www.melitta.ru

Соответствует требованиям ТР ТС 004-2011 "О безопасности низковольтного оборудования". Дата изготовления: 05.2017.

Товар сертифицирован

EAC