

# GLOBO

## LIGHTING

48494-28

B

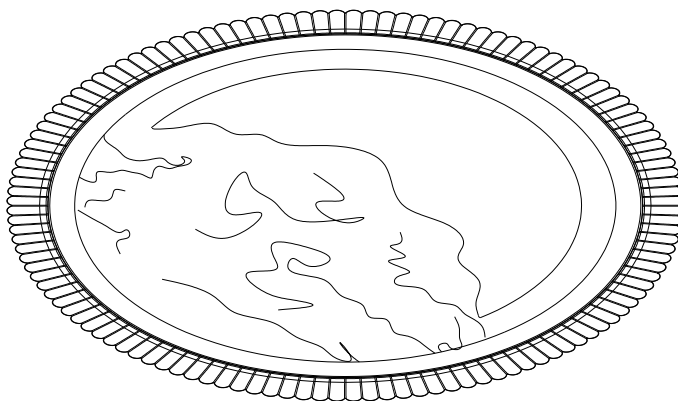
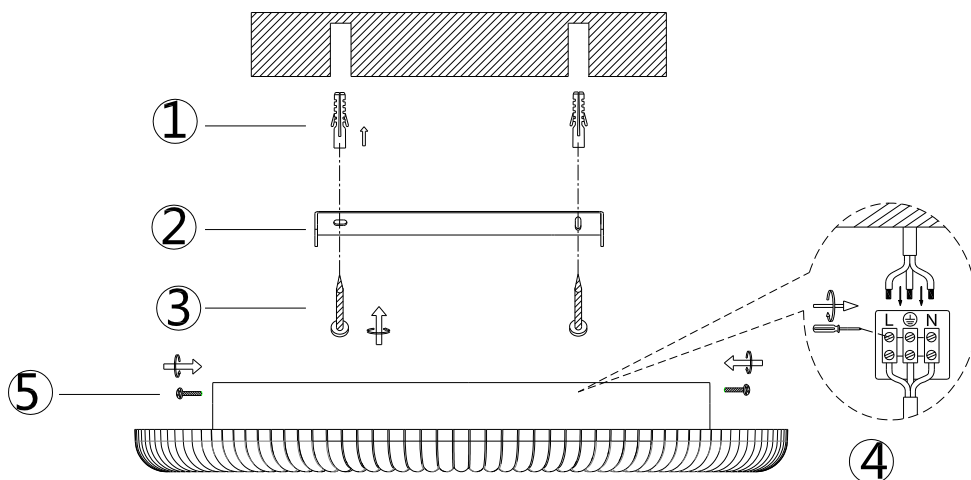

LED-MAX 28W 111V  
220-240V~ 50/60Hz

colour  
fixing

GLOBO Handels GmbH  
Gewerbestr. 3  
A-9184 St. Peter, Austria  
[www.globo-lighting.com](http://www.globo-lighting.com)  
[office@globo-lighting.com](mailto:office@globo-lighting.com)

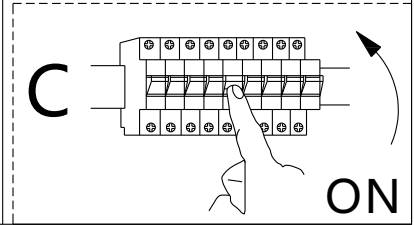
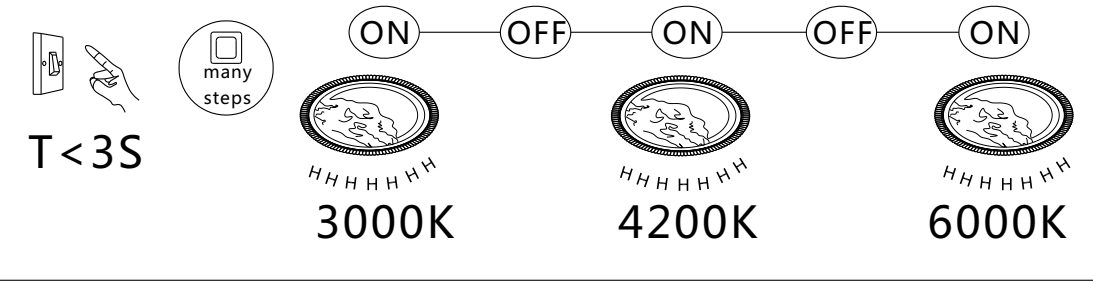
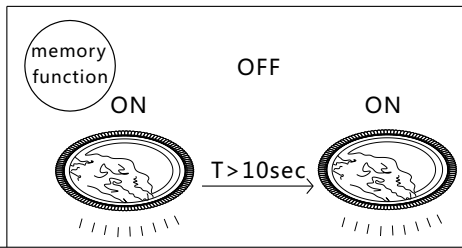

**Lichtquelle/Light source:**

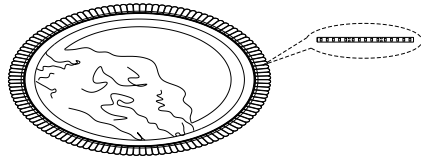

**DEU:**

**Lichtquelle:**  
Die Lichtquelle ist nicht tauschbar, weil sie konstruktionsbedingt fest mit dem umgebenden Produkt verbunden ist.  
Dieses Produkt enthält eine Lichtquelle der Energieeffizienzklasse <E>.

 Die LED - Lichtquelle ist nicht austauschbar.

 Das Betriebsgerät ist nicht austauschbar.

**GBR:**

**Light source:**  
The light source is not interchangeable because it is determined by the surrounding product design.  
This product contains a light source of energy efficiency class <E>.

 The LED - light source cannot be replaced.

 The control gear cannot be replaced.

**BIH&HR:**

**Izvor svjetla :**  
Izvor svjetla nije zamjenjiv , jer je konstrukcijski pričvršćen na proizvod .  
Ovaj proizvod sadržava izvor svjetlosti klase energetske učinkovitosti <E>.

 LED – izvor svjetla nije moguće zamjeniti

 Pogonski uređaj se ne može zamjeniti .

**BG:**

**Източник на светлина:**  
Източникът на светлина не може да се подменя, тъй като поради конструкцията си е трайно фиксиран към заобикалящия го продукт.  
Този продукт включва светлинен източник с клас на енергийна ефективност <E>.

 LED източникът на светлина не може да се подменя.

 Устройството за управление не може да се

**CZ:**

**Zdroj světla:**  
Světelný zdroj není možné vyměnit, protože je díky své konstrukci pevně spojený s produktem.  
Tento výrobek obsahuje světelný zdroj s třídou energetické účinnosti <E>.

 Světelný zdroj není vyměnitelný.

 Předřadník není vyměnitelný.

**DK:**

**Lyskilde:**  
Lyskilden kan ikke udskiftes, fordi den er fast forbundet med det omgivende produkt.  
Dette produkt indeholder en lyskilde i energieffektivitetsklasse <E>.

 LED- lyskilden kan ikke udskiftes.

 Driftsenheden kan ikke udskiftes.

**ET:**

**Valgusallikas:**  
Valgusallikas ei ole välja vahetatav, sest ta on tootega ehituslikult kindlalt seotud.  
Toode sisaldab energiatõhususe klassi <E> valgusallikat.

 LED - valgusallikat ei saa asendada.

 Juhtseadet ei saa asendada.

**FI:**

**Valonlähde:**  
Valonlähdettä ei voi vaihtaa uuteen, sillä se on rakenteellisesti yhdistetty ympäröivään tuotteeseen.  
Tämä tuote sisältää valonlähteen, jonka energiatehokkuusluokka on <E>.

 LED-valonlähdettä ei voi vaihtaa uuteen.

 Liitäntälaitetta ei voi vaihtaa uuteen.

**FR:**

**Source lumineuse:**  
La source lumineuse n'est pas remplaçable car elle est, de par la construction du produit, liée de façon permanente à celui-ci.  
Ce produit contient une source lumineuse de classe d'efficacité énergétique <E>.

 La source lumineuse LED n'est pas remplaçable.

 L'unité de contrôle n'est pas remplaçable.

**GR:**

**Φωτεινή πηγή:**  
Η φωτεινή πηγή δεν μπορεί να αντικατασταθεί, επειδή είναι για κατασκευαστικούς λόγους σταθερά συνδεδεμένη με το προϊόν που την περιβάλλει.  
Το προϊόν αυτό περιέχει φωτεινή πηγή της τάξης ενεργειακής απόδοσης <E>.

 Η φωτεινή πηγή LED δεν αντικαθίσταται.

 Η λειτουργική συσκευή δεν αντικαθίσταται.

**HU:**

**Fényforrás:**  
A fényforrás nem cserélhető, mert felépítése miatt szilárdan csatlakozik a termékhez.  
Ez a termék egy <E> energiatékonysági osztályú fényforrást tartalmaz.

 A fényforrás nem cserélhető

 Az előtét nem cserélhető.

**IS:**

**Ljósgrjafi:**  
Ljósgrjafinn er ekki útskiptanlegur vegna þess að hann er háður umliggjandi hönnun vörunnar.  
Varan inniheldur ljósgrjafa í orkuflokki <E>.

 Ekki er hægt að skipta um LED-ljósgrjafann.

 Ekki er hægt að skipta um stjórnbúnaðinn.

**IT:**

**Sorgente luminosa:**  
La sorgente luminosa non è intercambiabile perché è saldamente collegata al prodotto per via del suo design.  
Questo prodotto contiene una sorgente luminosa di classe di efficienza energetica <E>.

 La sorgente luminosa a LED non può essere sostituita.

 La centralina non può essere sostituita

**LV:**

**Gaismas avots:**  
Gaismas avotu nevar nomainīt, jo tas konstrukcijā ir cieši savienots ar izstrādājuma apkārtejo daļu.  
Šis ražojums satur gaismas avotu, kura energoefektivitātes klase ir <E>.

 LED apgaismes līdzekli nevar nomainīt.

 Vadības ierīci nevar nomainīt.

**LT:**

**Šviesos šaltinis:**  
Šis šviesos šaltinis yra nekeičiamas, nes jis prijungtas prie gaminio pagal jo konstrukciją.  
Šiame gaminyje yra šviesos šaltinis, kurio energijos vartojimo efektyvumo klasė <E>.

 LED šviesos šaltinis yra nekeičiamas.

 Valdymo įtaisas yra nekeičiamas.

**NL:**

**Lichtbron:**  
De lichtbron kan niet worden vervangen, omdat deze vanwege de constructie vast met het product eromheen verbonden is.  
Dit product bevat een lichtbron van energie-efficiëntieklasse <E>.

 De LED-lichtbron kan niet worden vervangen.

 Het apparaat kan niet worden vervangen.

**NO:**

**Lyskilde:**  
Lyskilden kan ikke byttes fordi den sitter fast i produktet.  
Dette produktet inneholder en lyskilde i energiklasse <E>.

 LED-lyspæren kan ikke byttes.

 Driverenheten kan ikke byttes.

**PL:**

**Źródło światła:**  
Źródła światła nie można wymienić, ponieważ jest zintegrowane z produktem ze względu na swoją konstrukcję.  
Ten produkt zawiera źródło światła o klasie efektywności energetycznej <E>.

 LED - źródło światła nie może być wymienione.

 Nie można wymienić przekładni sterującej.

**PT:**

**Fonte de Luz:**  
A fonte de luz não é substituível porque devido às suas características construtivas está fixada de forma permanente ao produto circundante.  
Este produto contém uma fonte de luz da classe de eficiência energética <E>.

 Lâmpada não substituível.

 Equipamento de controlo não substituível.

**RO:**

**Sursa de lumina:**  
Sursa de lumina nu este inlocuibil ea fiind parte constructiva a produsului.  
Acest produs conține o sursă de lumină cu clasa de eficiență energetică <E>.

 Sursa de lumina nu poate fi inlocuita

 Driverul nu poate fi inlocuit

**RUS:**

**Источник света:**  
Источник света не является взаимозаменяемым, поскольку это определяется конструкцией смежного продукта.  
Данный продукт содержит источник света класса энергоэффективности <E>.

 Светодиодный источник света не подлежит замене.

 Устройство управления не подлежит замене.

**SRB:**

**Izvor svetlosti:**  
Izvor svetlosti nije zamenljiv, jer je zbog svog dizajna čvrsto povezan sa proizvodom koji ga okružuje.  
Ovaj proizvod sadrži izvor svetlosti klase energetske efikasnosti <E>.

 LED izvor svetlosti nije zamenljiv.

 Upravljački uređaj nije zamenljiv.

**SK:**

**Zdroj svetla:**  
Svetelný zdroj nie je možné vymeniť, pretože je vďaka svojej konštrukcii pevne spojený s produktom.  
Tento výrobok obsahuje svetelný zdroj triedy energetickej účinnosti <E>.

 Svetelný zdroj nie je vymeniteľný.

 Predradník nie je vymeniteľný.

**SI:**

**Izvor svetlobe:**  
Vir svetlobe ni zamenljiv, ker je določen z zasnovno izdelka v okolici.  
Ta izdelek vsebuje svetlobni vir razreda energijske učinkovitosti <E>.

 Svetlobni vir ni mogoče zamenjati.

 Krmlilnik ni mogoče zamenjati.

**ES:**

**Fuente de luz:**  
La fuente de luz no es sustituible porque está fija en el producto desde la construcción.  
Este producto contiene una fuente luminosa de la clase de eficiencia energética <E>.

 Bombilla no reemplazable.

 Dispositivo de control no reemplazable.

**SE:**

**Ljuskälla:**  
Ljuskällan är inte utbyttbar, eftersom den på grund av konstruktionen är fast integrerad i den omgivande produkten.  
Denna produkt innehåller en ljuskälla med energieffektivitetsklass <E>.

 LED-ljuskällan kan inte bytas ut.

 Driftdonet kan inte bytas ut.

**TR:**

**Işık kaynağı:**  
Konstrüksiyon gereği çevreleyen ürün ile sabit bir şekilde bağlı olduğu için ışık kaynağı değiştirilemez.  
Bu ürün, <E> enerji sınıfından bir ışık kaynağına sahiptir.

 LED ışık kaynağı değiştirilemez.

 İşletme cihazı değiştirilemez.

**UK:**

**Джерело світла:**  
Джерело світла не можна обміняти, оскільки воно міцно пов'язане з навколишнім виробом завдяки своїй конструкції.  
Цей виріб містить джерело світла класу енергоефективності <E>.

 джерело світлодіодного світла не можна замінювати.

 пристрій керування не можна замінювати.