

NOWA

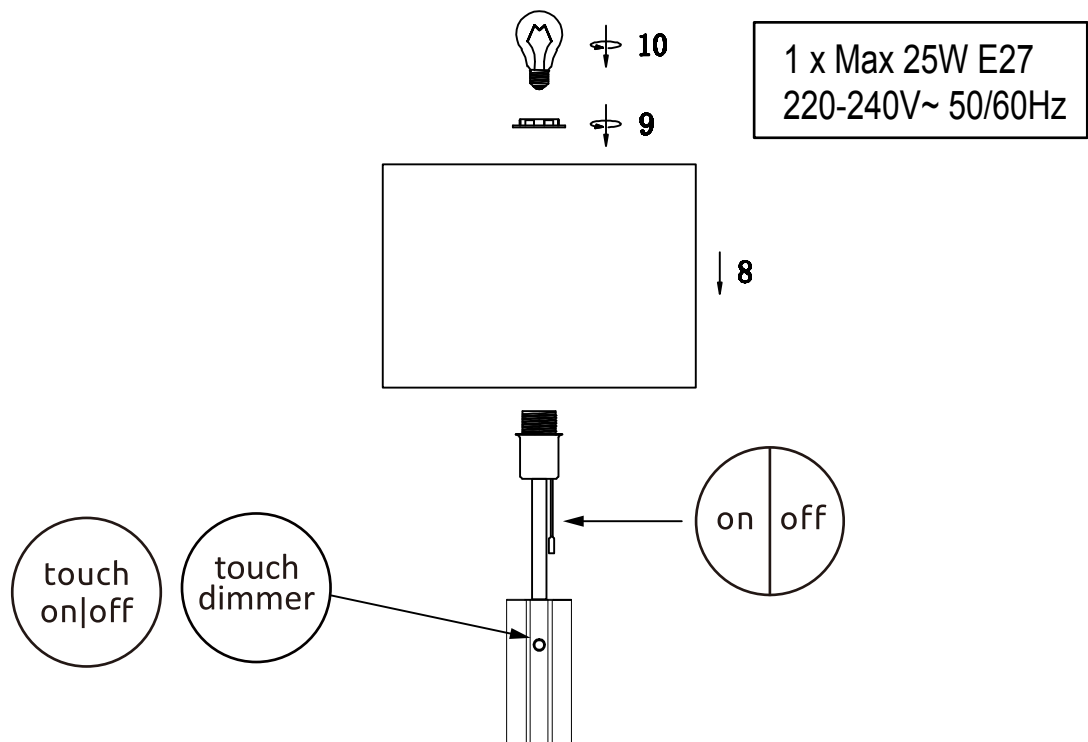

41730246

LED Max 21W DC 24V
220-240V~ 50/60Hz

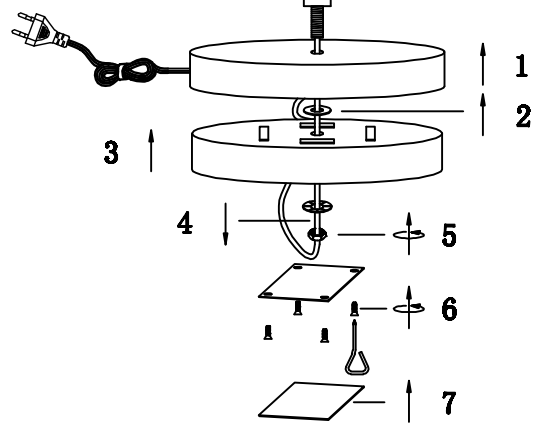



GLOBO Handels GmbH
Gewerbestr. 3
A-9184 Sankt Peter
Austria
www.globo-lighting.com
office@globo-lighting.com

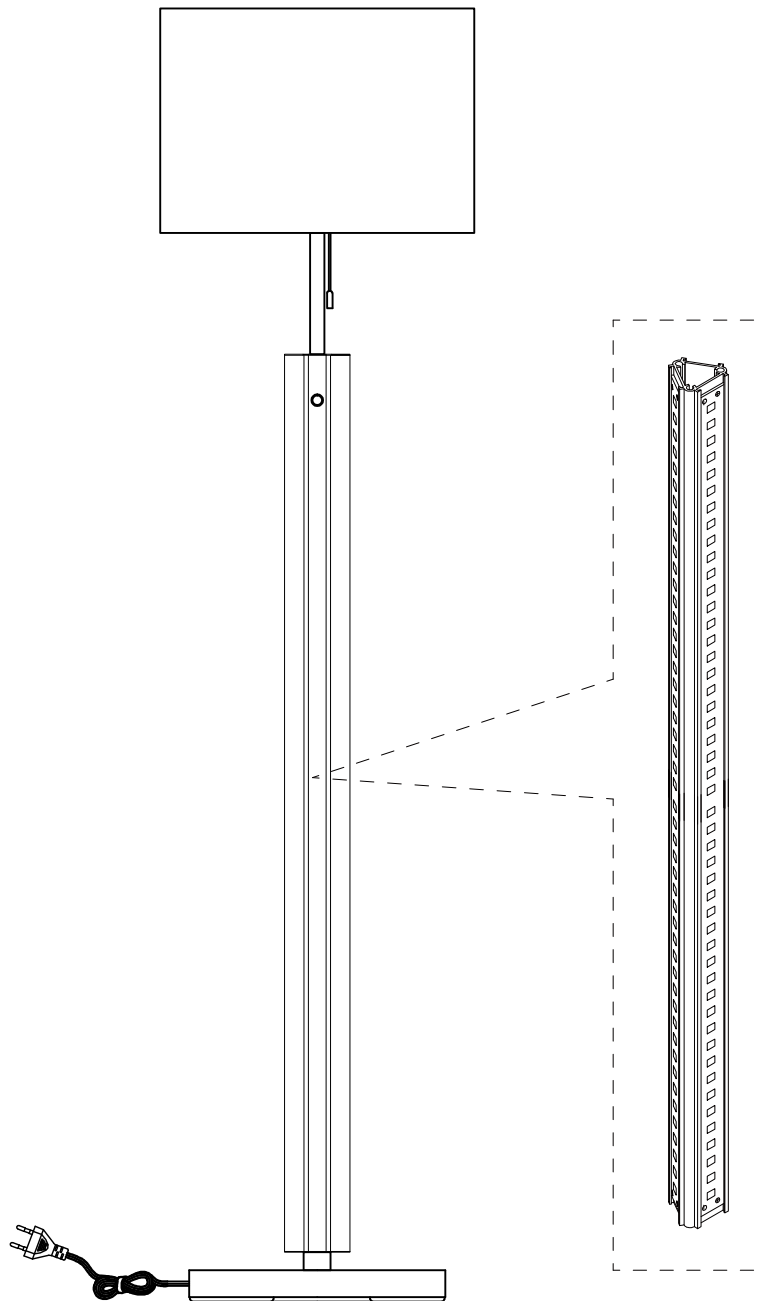

Lichtquelle/Light source:





DEU:
Lichtquelle:
Die Lichtquelle ist nicht tauschbar, weil sie konstruktionsbedingt fest mit dem umgebenden Produkt verbunden ist.
Dieses Produkt enthält eine Lichtquelle der Energieeffizienzklasse <E>.

-  Das Betriebsgerät kann nur durch einen Fachmann ausgetauscht werden.
-  Die LED - Lichtquelle ist nicht austauschbar.



GBR:
Light source:
The light source is not interchangeable because it is determined by the surrounding product design.
This product contains a light source of energy efficiency class <E>.

-  The control gear can be replaced by a professional.
-  The LED - light source cannot be replaced.



BG:
Източник на светлина:
Източникът на светлина не може да се подменя,
тъй като поради конструкцията си е трайно фиксиран към заобикалящия го продукт.
Този продукт включва светлинен източник с клас на енергийна ефективност <E>

-  Устройството за управление може да се подменя само от специалист.
-  LED източникът на светлина не може да се подменя.



CZ:
Zdroj světla:
Světelný zdroj není možné vyměnit, protože je díky své konstrukci pevně spojený s produktem.
Tento výrobek obsahuje světelný zdroj s třídou energetické účinnosti <E>.

-  Výměna předřadníku pouze odborníkem.
-  Světelný zdroj není vyměnitelný.



Isländisch/IS:
Ljósgrjafi:
Ljósgrjafinn er ekki útskiptanlegur vegna þess að hann er háður umliggjandi hönnun vörunnar.
Varan inniheldur ljósgrjafa í orkuflokki <E>.

-  Aðeins fagmenn mega skipta um stjórnbúnaðinn..
-  Ekki er hægt að skipta um LED-ljósgrjafann.



IT:
Avviso per la sorveglianza del mercato:
Per poter accedere alla sorgente luminosa occorre rimuovere gli elementi decorativi;
ciò potrebbe comportare la necessità di operare una distruzione meccanica.
Questo prodotto contiene una sorgente luminosa di classe di efficienza energetica <E>.

-  L'alimentatore può essere sostituito solo da personale specializzato.
-  La sorgente luminosa a LED non può essere sostituita.



LV:
Gaismas avots:
Gaismas avotu nevar nomainīt, jo tas konstrukcijā ir cieši savienots ar izstrādājuma apkārtējo daļu.
Šis ražojums satur gaismas avotu, kura energoefektivitātes klase ir <E>.

-  Vadības ierīci var nomainīt speciālists.
-  LED apgaismes līdzekli nevar nomainīt.



LT:
Šviesos šaltinis:
Šis šviesos šaltinis yra nekeičiamas, nes jis prijungtas prie gaminio pagal jo konstrukciją.
Šiame gaminyje yra šviesos šaltinis, kurio energijos vartojimo efektyvumo klasė <E>.

-  Valdymo įtaisą gali pakeisti tik tam kvalifikuotas specialistas.
-  LED šviesos šaltinis yra nekeičiamas.



DK:
Lyskilde:
Lyskilden kan ikke udskiftes, fordi den er fast forbundet med det omgivende produkt.
Dette produkt indeholder en lyskilde i energieffektivitetsklasse <E>.

-  Driftsenheden kan kun skiftes af en fagperson.
-  LED- lyskilden kan ikke udskiftes.



ES:
Fuente de luz:
La fuente de luz no es sustituible porque está fija en el producto desde la construcción.
Este producto contiene una fuente luminosa de la clase de eficiencia energética <E>.

-  Sustitución del aparato por un profesional.
-  Bombilla no reemplazable.



ET:
Valgusallikas:
Valgusallikas ei ole välja vahetatav, sest ta on tootega ehituslikult kindlalt seotud.
Toode sisaldab energiatõhususe klassi <E> valgusallikat.

-  Juhtseadmed võib asendada professionaalne.
-  LED - valgusallikat ei saa asendada.



FI:
Valonlähde:
Valonlähdettä ei voi vaihtaa uuteen, sillä se on rakenteellisesti yhdistetty ympäröivään tuotteeseen.
Tämä tuote sisältää valonlähteen, jonka energiatehokkuusluokka on <E>.

-  Vain ammattihenkilö voi vaihtaa liitäntälaitteen.
-  LED-valonlähdettä ei voi vaihtaa uuteen.



FR:
Source lumineuse:
La source lumineuse n'est pas remplaçable car elle est, de par la construction du produit, liée de façon permanente à celui-ci.
Ce produit contient une source lumineuse de classe d'efficacité énergétique <E>.

-  L'unité de contrôle ne peut être remplacée que par un spécialiste.
-  La source lumineuse LED n'est pas remplaçable.



GR:
Φωτεινή πηγή:
Η φωτεινή πηγή δεν μπορεί να αντικατασταθεί, επειδή είναι για κατασκευαστικούς λόγους σταθερά συνδεδεμένη με το προϊόν που την περιβάλλει.
Το προϊόν αυτό περιέχει φωτεινή πηγή της τάξης ενεργειακής απόδοσης <E>.

-  Η λειτουργική συσκευή μπορεί να αντικατασταθεί μόνο από έναν ειδικό.
-  Η φωτεινή πηγή LED δεν αντικαθίσταται.



HR:
Izvor svjetla:
Izvor svjetla nije zamjenjiv, jer je konstrukcijski pričvršćen na proizvod.
Ovaj proizvod sadržava izvor svjetlosti klase energetske učinkovitosti <E>.

-  Pogonski uređaj smije zamjeniti samo stručna osoba.
-  LED – izvor svjetla nije moguće zamjeniti



HU:
Fényforrás:
A fényforrás nem cserélhető, mert felépítése miatt szilárdan csatlakozik a termékhez.
Ez a termék egy <F> energiatékonysági osztályú fényforrást tartalmaz.

-  Az előtétet csak szakértők cserélhetik ki.
-  A fényforrás nem cserélhető



SI:
Izvor svetlobe:
Vir svetlobe ni zamenljiv, ker je določen z zasnovno izdelka v okolici.
Ta izdelek vsebuje svetlobni vir razreda energijske učinkovitosti <E>.

-  Nezamenljiv krmilnik.
-  Nezamenljiv vir svetlobe.



SE:
Ljuskälla:
Ljuskällan är inte utbytbar,
eftersom den på grund av konstruktionen är fast integrerad i den omgivande produkten.
Denna produkt innehåller en ljuskälla med energieffektivitetsklass <E>.

-  Driftdonet kan endast bytas ut av en fackman.
-  LED-ljuskällan kan inte bytas ut.



NL:
Lichtbron:
De lichtbron kan niet worden vervangen,
omdat deze vanwege de constructie vast met het product eromheen verbonden is.
Dit product bevat een lichtbron van energie-efficiëntieklasse <E>.

-  Het apparaat kan alleen door een vakman worden vervangen.
-  De LED-lichtbron kan niet worden vervangen.



Norwegisch/Norwegian / NO:
Lyskilde:
Lyskilden kan ikke byttes fordi den sitter fast i produktet.
Dette produktet inneholder en lyskilde i energiklasse <E>.

-  Driverenheten kan kun byttes av fagmann.
-  LED-lyspæren kan ikke byttes.



PL:
Źródło światła:
Źródła światła nie można wymienić,
ponieważ jest zintegrowane z produktem ze względu na swoją konstrukcję.
Ten produkt zawiera źródło światła o klasie efektywności energetycznej <E>.

-  Urządzenie sterujące może zostać wymienione przez specjalistę.
-  LED - źródło światła nie może być wymienione.



PT:
Fonte de Luz:
A fonte de luz não é substituível porque devido às suas características construtivas está fixada de forma permanente ao produto circundante.
Este produto contém uma fonte de luz da classe de eficiência energética <E>.

-  Lâmpada não substituível.
-  Dispositivo de comando não substituível.



RO:
Sursa de lumina:
Sursa de lumina nu este inlocuibilă ea fiind parte constructivă a produsului.
Acest produs conține o sursă de lumină cu clasa de eficiență energetică <E>.

-  Driverul poate fi înlocuit doar de către personal specializat
-  Sursa de lumina nu poate fi înlocuită



RUS:
Источник света:
Источник света не является взаимозаменяемым,
поскольку это определяется конструкцией смежного продукта.
Данный продукт содержит источник света класса энергоэффективности <E>.

-  Устройство управления может заменяться только квалифицированным специалистом.
-  Светодиодный источник света не подлежит замене.



SRB:
Izvor svetlosti:
Izvor svetlosti nije zamenljiv, jer je zbog svog dizajna čvrsto povezan sa proizvodom koji ga okružuje.
Ovaj proizvod sadrži izvor svetlosti klase energetske efikasnosti <E>.

-  Upravljački uređaj može da zameni samo specijalista.
-  LED izvor svetlosti nije zamenljiv.



SK:
Zdroj svetla:
Svetelný zdroj nie je možné vymeniť, pretože je vďaka svojej konštrukcii pevne spojený s produktom.
Tento výrobok obsahuje svetelný zdroj triedy energetickej účinnosti <E>.

-  Výmena predradníka len odborníkom.
-  Svetelný zdroj nie je vymeniteľný.

TR:
Işık kaynağı:
Konstrüksiyon gereği çevreleyen ürün ile sabit bir şekilde bağlı olduğu için ışık kaynağı değiştirilemez.
Bu ürün, <F> enerji sınıfından bir ışık kaynağına sahiptir.

-  İşletme cihazı sadece bir uzman tarafından değiştirilebilir.
-  LED ışık kaynağı değiştirilemez.

UK:
Джерело світла:
Джерело світла не можна обміняти,
оскільки воно міцно пов'язане з навколишнім виробом завдяки своїй конструкції.
Цей виріб містить джерело світла класу енергоефективності <E>.

-  Цибулини не взаємозамінні.
-  Редуктор не є змінним.