

Four à micro-ondes

Manuel d'utilisation

MS23B3515**



SAMSUNG

Table des matières

Consignes de sécurité	3	Réglage du mode d'économie d'énergie	14
Consignes de sécurité importantes	3	Utilisation des fonctions Cuisson automatique	14
Consignes de sécurité générales	5	Utilisation des fonctions Décongélation rapide	16
Précautions à prendre pour l'utilisation du four à micro-ondes	6	Utilisation des fonctions Faire ramollir/fondre	17
Garantie limitée	7	Utilisation des fonctions Favoris	18
Définition du groupe de produits	7	Utilisation du réglage Favoris	19
Les bons gestes de mise au rebut de ce produit (Déchets d'équipements électriques et électroniques)	7	Utilisation des fonctions Désodorisation	19
		Utilisation des fonctions Sécurité enfants	19
		Arrêt du signal sonore	19
Installation	8	Guide des récipients	20
Accessoires	8		
Site d'installation	8	Guide de cuisson	21
Plateau tournant	8		
Entretien	9	Dépannage et code d'information	22
Nettoyage	9	Dépannage	22
Remplacement (réparation)	9	Code d'information	25
Précautions contre une période prolongée de non-utilisation	9		
Fonctions du four	10	Caractéristiques techniques	25
Four	10		
Tableau de commande	10		
Utilisation du four	11		
Fonctionnement d'un four micro-ondes	11		
Vérification du bon fonctionnement de votre four	11		
Cuisson/Réchauffage	12		
Réglage de l'horloge	12		
Niveaux de puissance et variations de temps	13		
Réglage du temps de cuisson	13		
Arrêt de la cuisson	14		

Consignes de sécurité

CONSIGNES DE SÉCURITÉ IMPORTANTES

LISEZ ATTENTIVEMENT CE MANUEL ET CONSERVEZ-LE PRÉCIEUSEMENT EN VUE D'UNE CONSULTATION ULTÉRIEURE.

AVERTISSEMENT : si la porte ou les joints de la porte sont endommagés, le four ne doit pas être utilisé tant que ces pièces n'ont pas été réparées par une personne qualifiée.

AVERTISSEMENT : il est très dangereux pour toute personne non habilitée d'effectuer des manipulations ou des réparations impliquant le démontage de l'habillage de protection contre les micro-ondes.

AVERTISSEMENT : les liquides et autres aliments ne doivent pas être réchauffés dans des récipients fermés car ils risquent d'exploser.

AVERTISSEMENT : n'autorisez un enfant à utiliser le four sans surveillance que si vous lui avez donné les instructions appropriées lui permettant de se servir de l'appareil en toute sécurité et de comprendre les dangers qu'implique une mauvaise utilisation. Cet appareil est destiné à une utilisation domestique uniquement et il n'est pas destiné à être utilisé :

- dans l'espace cuisine réservé au personnel de magasins, bureaux ou autres environnements professionnels ;
- dans les fermes ;
- par les clients d'hôtels, motels et autres lieux résidentiels ;
- dans les lieux de type chambre d'hôtes.

Utilisez uniquement des ustensiles adaptés à la cuisson au four micro-ondes.

Lorsque vous faites réchauffer des aliments dans des récipients en plastique ou en papier, veillez à ce que ces derniers ne s'enflamment pas.

Ce four micro-ondes est prévu pour faire chauffer des aliments et des liquides. Le séchage des aliments ou de vêtements et le chauffage de compresses chauffantes, pantoufles, éponges, chiffon mouillé ou similaire peut entraîner des blessures, des flammes ou un incendie. Si de la fumée est constatée (s'échappe de l'appareil), éteignez-le ou débranchez-le de la prise murale et laissez la porte de celui-ci fermée afin d'étouffer les flammes.

Si vous faites réchauffer des liquides au four à micro-ondes, l'ébullition peut survenir à retardement. Faites donc bien attention lorsque vous sortez le récipient du four.

Avant de consommer le contenu des biberons et des petits pots pour bébé, vérifiez-en toujours la température pour éviter tout risque de brûlure ; pour ce faire, mélangez-en le contenu ou secouez-les.

Ne faites jamais réchauffer d'œufs (frais ou durs) dans leur coquille car ils risquent d'éclater, et ce même une fois le cycle de cuisson terminé.

Consignes de sécurité

Le four doit être nettoyé régulièrement afin d'en retirer tout reste de nourriture.

En négligeant la propreté de votre four, vous risquez d'en détériorer les surfaces et par conséquent, d'en réduire la durée de vie et de créer des situations dangereuses.

Le four micro-ondes est destiné à être posé sur un comptoir ou un plan de travail (non encastrable) uniquement ; il ne doit pas être installé dans un meuble.

Les récipients métalliques pour les aliments et les boissons ne sont pas autorisés pour une cuisson au four à micro-ondes.

Veillez à ne pas déplacer le plateau tournant lorsque vous sortez des récipients de l'appareil.

Ne tentez jamais de nettoyer l'appareil avec un nettoyeur vapeur.

Ne tentez jamais de nettoyer le four au jet d'eau.

L'appareil n'est pas destiné à être installé dans un véhicule (ex. : caravane ou tout autre véhicule similaire).

Cet appareil n'est pas conçu pour être utilisé par des personnes (y compris les enfants) dont les capacités physiques, sensorielles ou mentales sont réduites, ou ayant une expérience et des connaissances insuffisantes sur le sujet, sauf si celles-ci sont sous la surveillance de la personne responsable de leur sécurité ou si cette dernière leur a expliqué comment utiliser l'appareil.

Les enfants doivent rester sous la surveillance d'un adulte afin de s'assurer qu'ils ne jouent pas avec l'appareil.

Cet appareil peut être utilisé par des enfants à partir de 8 ans et des personnes ayant des capacités physiques, sensorielles ou mentales réduites ou un manque d'expérience et de connaissances, uniquement s'ils sont assistés ou si vous leur avez donné les instructions appropriées leur permettant de se servir de l'appareil en toute sécurité et de comprendre les risques encourus. Les enfants ne doivent pas jouer avec l'appareil. Le nettoyage et l'entretien de l'appareil ne doivent pas être effectués par un enfant sans surveillance.

Si le cordon d'alimentation est endommagé, il doit être remplacé par le fabricant, son réparateur agréé ou par toute personne de qualification similaire, afin d'éviter tout danger.

Ce four doit être positionné dans une direction appropriée et à une hauteur permettant un accès facile à la zone intérieure et aux commandes.

Avant d'utiliser votre four pour la première fois, celui-ci doit fonctionner pendant 10 minutes avec de l'eau.

Si l'appareil génère un bruit anormal, une odeur de brûlé ou de la fumée, débranchez immédiatement la prise et contactez le service de dépannage le plus proche.

Installez le four à micro-ondes de telle façon que la prise reste facilement accessible.

Consignes de sécurité générales

Toute modification ou réparation doit être effectuée par du personnel qualifié uniquement. Ne faites pas chauffer des aliments ou des liquides fermés dans des récipients pour la fonction micro-ondes.

N'utilisez pas de benzène, de diluant, d'alcool ou de nettoyeur vapeur ou haute pression pour nettoyer l'appareil.

N'installez pas le four : près d'un radiateur ou d'une matière inflammable ; dans des lieux humides, huileux, poussiéreux ou exposés à la lumière directe du soleil ou à l'eau ; dans des endroits avec risque de fuite de gaz ; ou sur une surface non plane.

Ce four doit être correctement relié à la terre en conformité aux normes locales et nationales. Utilisez régulièrement un chiffon sec pour retirer les substances étrangères présentes sur les bornes et les points de contact de la fiche d'alimentation.

Ne tirez pas sur le cordon d'alimentation et faites en sorte de ne jamais le plier à l'excès ou de poser des objets lourds dessus.

En cas de fuite de gaz (propane, GPL, etc.), aérez immédiatement. Ne touchez pas non plus l'appareil.

Ne manipulez pas le cordon d'alimentation avec les mains mouillées.

Lorsque le four est en marche, ne l'éteignez pas en débranchant le cordon d'alimentation.

N'insérez pas vos doigts ou des substances étrangères. Si des substances étrangères pénètrent dans le four, débranchez le cordon d'alimentation et contactez un service après-vente Samsung local.

N'exercez pas de pression excessive ni de choc sur le four.

Ne placez pas le four sur des objets fragiles.

Veillez à ce que la tension, la fréquence et l'intensité du courant soient conformes aux caractéristiques de l'appareil.

Branchez fermement la fiche d'alimentation dans la prise murale. N'utilisez pas d'adaptateurs multiprise, de rallonges ou de transformateurs électriques.

N'accrochez pas le cordon d'alimentation sur des objets métalliques. Assurez-vous que le cordon passe entre les objets ou derrière le four.

N'utilisez jamais une fiche d'alimentation ou un cordon d'alimentation endommagé(e) ou une prise murale mal fixée. En cas de fiches ou de cordons d'alimentation endommagé(e)s, contactez un service après-vente Samsung local.

Ne versez et ne vaporisez jamais d'eau directement sur le four.

Ne posez pas d'objets sur le dessus du four, à l'intérieur ou sur la porte.

Ne vaporisez pas de substances volatiles, telles que de l'insecticide, sur la surface du four.

N'entreposez aucun produit inflammable dans le four. Du fait que les vapeurs d'alcool peuvent entrer en contact avec les parties chaudes du four, faites attention lorsque vous faites chauffer des aliments ou des boissons contenant de l'alcool.

Les enfants peuvent se cogner ou se coincer les doigts avec la porte. Lors de l'ouverture/fermeture de la porte, tenez les enfants à l'écart.

Avertissement pour la cuisson au four à micro-ondes

Si vous faites réchauffer des boissons au four à micro-ondes, l'ébullition peut survenir à retardement ; faites donc toujours bien attention lorsque vous manipulez le récipient. Laissez toujours reposer les boissons au moins 20 secondes avant de les manipuler. Si nécessaire, mélangez pendant le réchauffage. Remuez toujours après le réchauffage.

En cas de brûlure, effectuez les gestes de premiers secours suivants :

1. immergez la zone brûlée dans de l'eau froide pendant au moins 10 minutes ;
2. recouvrez-la d'un tissu propre et sec ;
3. N'appliquez aucune crème, huile ou lotion ;

Pour éviter d'endommager le plateau ou la grille, ne le/la plongez pas dans l'eau immédiatement après la cuisson.

N'utilisez pas le four pour une cuisson à bain d'huile car la température de l'huile ne peut pas être contrôlée. Cela pourrait entraîner un débordement soudain d'huile chaude.



Consignes de sécurité

Précautions à prendre pour le four à micro-ondes

Utilisez uniquement des ustensiles adaptés à la cuisson aux micro-ondes. N'utilisez pas de récipients métalliques, de vaisselle comportant des ornements dorés ou argentés, de brochettes, etc.

Retirez les attaches métalliques. Un arc électrique peut se former.

N'utilisez pas le four pour sécher des papiers ou des vêtements.

Utilisez des temps de cuisson ou de chauffe réduits pour les petites quantités d'aliments afin de leur éviter de surchauffer et de brûler.

Tenez le cordon et la fiche d'alimentation à distance de sources d'eau et de chaleur.

Pour éviter le risque d'explosion, ne faites pas chauffer d'œufs avec leur coquille ou des œufs durs. Ne faites pas chauffer de récipients fermés hermétiquement ou sous vide, des noisettes, des tomates, etc.

Ne couvrez jamais les orifices de ventilation du four avec un torchon ou du papier. Il existe un risque d'incendie. Le four peut surchauffer et s'éteindre automatiquement et rester arrêté jusqu'à ce qu'il soit suffisamment refroidi.

Utilisez toujours des maniques lorsque vous sortez un plat du four.

Remuez les liquides à la moitié du temps de chauffe et laissez reposer au moins 20 secondes une fois le temps écoulé pour éviter les projections brûlantes.

Lorsque vous ouvrez la porte du four, maintenez une certaine distance entre vous et l'appareil pour éviter d'être brûlé par l'air chaud ou la vapeur sortant du four.

Ne faites jamais fonctionner le four à vide. Le four s'arrête automatiquement pendant 30 minutes pour des raisons de sécurité. Nous vous recommandons de laisser en permanence un verre d'eau à l'intérieur du four ; ainsi, si vous le mettez en marche par inadvertance alors qu'il est vide, l'eau absorbera les micro-ondes.

Installez le four en respectant les dégagements indiqués dans le présent manuel. (voir Installation du four micro-ondes).

Soyez prudent lorsque vous branchez d'autres appareils électriques sur une prise située à proximité du four.

Précautions à prendre pour l'utilisation du four à micro-ondes

La non-observation des précautions d'emploi suivantes peut se traduire par une exposition dangereuse à l'énergie des micro-ondes.

- N'utilisez pas le four avec la porte ouverte. Ne manipulez pas les systèmes de verrouillage (loquets de la porte). N'insérez pas d'objets dans les orifices de verrouillage de sécurité.
- Ne placez aucun objet entre la façade du four et la porte et ne laissez aucune tache ni aucun reste de produit d'entretien s'accumuler sur les surfaces assurant l'étanchéité. Maintenez la porte et les joints d'étanchéité propres en permanence : après chaque utilisation du four, essuyez-les d'abord avec un chiffon humide, puis avec un chiffon doux et sec.
- N'utilisez pas le four si celui-ci est endommagé. Utilisez-le uniquement après l'avoir fait réparer par un technicien qualifié.

Important : la porte du four doit fermer correctement. La porte ne doit pas être courbée ; les charnières de la porte ne doivent pas être cassées ou lâches ; les joints de la porte et les surfaces d'étanchéité ne doivent pas être endommagé(e)s.

- Tous les ajustements et réparations doivent être effectués par un technicien qualifié.



Garantie limitée

Samsung facturera les travaux de réparation lorsqu'un accessoire doit être réparé ou un défaut esthétique corrigé, si l'endommagement de l'appareil ou de l'accessoire a été occasionné par le client. Les éléments concernés par cette stipulation sont :

- Une porte, des poignées, un panneau extérieur ou un tableau de commande bosselé(es), rayé(es) ou cassé(es).
- Un plateau, un guide de plateau roulant, un coupleur, ou une grille métallique brisé(e) ou manquant(e).

Utilisez ce four uniquement pour l'usage auquel il est destiné (tel que décrit dans ce manuel). Les avertissements et les consignes de sécurité importantes contenus dans ce manuel ne sont pas exhaustifs. Il est de votre responsabilité de faire appel à votre bon sens et de faire preuve de prudence et de minutie lors de l'installation, de l'entretien et de l'utilisation du four.

Ces consignes d'utilisation couvrant plusieurs modèles, les caractéristiques de votre four micro-ondes peuvent différer légèrement de celles décrites dans ce manuel et certains symboles d'avertissement peuvent ne pas s'appliquer. Pour toute question, contactez un service après-vente Samsung local ou recherchez de l'aide et des informations en ligne sur www.samsung.com.

Utilisez ce four pour faire chauffer des aliments uniquement. Il est uniquement destiné à un usage domestique. Ne faites jamais chauffer de textiles ou de coussins remplis de grains. Le fabricant ne peut être tenu responsable des dommages provoqués par une utilisation non conforme ou incorrecte du four.

Pour éviter de détériorer la surface du four et de générer des situations dangereuses, assurez-vous que le four soit toujours propre et bien entretenu.

Définition du groupe de produits

Cet appareil est un équipement qui utilise des fréquences ISM de classe B groupe 2. Le groupe 2 contient tous les équipements ISM dans lesquels l'énergie radioélectrique est intentionnellement générée et/ou utilisée sous la forme de radiations électromagnétiques pour le traitement de matière ainsi que les équipements d'usinage par électro-érosion et de soudure à l'arc.

Les équipements de classe B sont des équipements adaptés à l'usage dans les établissements domestiques et ceux directement reliés à un réseau d'alimentation électrique basse tension qui alimente les bâtiments utilisés à des fins domestiques.

Les bons gestes de mise au rebut de ce produit (Déchets d'équipements électriques et électroniques)



(Applicable aux pays disposant de systèmes de collecte séparés)

Ce symbole sur le produit, ses accessoires ou sa documentation indique que ni le produit, ni ses accessoires électroniques usagés (chargeur, casque audio, câble USB, etc.) ne peuvent être jetés avec les autres déchets ménagers. La mise au rebut incontrôlée des déchets présentant des risques environnementaux et de santé publique, veuillez séparer vos produits et accessoires usagés des autres déchets. Vous favoriserez ainsi le recyclage de la matière qui les compose dans le cadre d'un développement durable.

Les particuliers sont invités à contacter le magasin leur ayant vendu le produit ou à se renseigner auprès des autorités locales pour connaître les procédures et les points de collecte de ces produits en vue de leur recyclage.

Les entreprises et particuliers sont invités à contacter leurs fournisseurs et à consulter les conditions de leur contrat de vente. Ce produit et ses accessoires ne peuvent être jetés avec les autres déchets.

Pour obtenir des informations sur les engagements environnementaux de Samsung et sur les obligations réglementaires spécifiques à l'appareil (par ex. la réglementation REACH, la directive DEEE, la norme relative aux batteries), rendez-vous sur : www.samsung.com/uk/aboutsamsung/sustainability/environment/our-commitment/data/



Installation

Accessoires

Selon le modèle de votre four micro-ondes, vous disposez de plusieurs accessoires à fonctionnalités multiples.

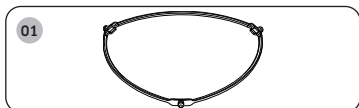

01 Anneau de guidage, à placer au centre du four.

Fonction : l'anneau de guidage sert de support au plateau.

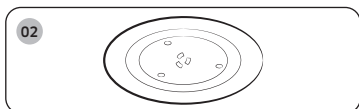

02 Plateau tournant, à placer sur l'anneau de guidage en enclenchant la partie centrale sur le coupleur.

Fonction : Ce plateau constitue la principale surface de cuisson ; il peut être facilement retiré pour être nettoyé.

⚠ ATTENTION

N'utilisez **JAMAIS** le four à micro-ondes sans l'anneau de guidage et le plateau tournant.

Site d'installation

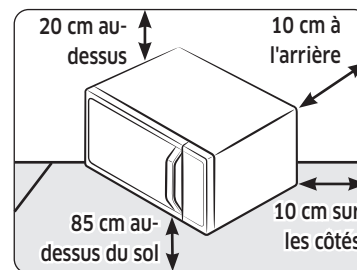

- Sélectionnez une surface plane située à environ 85 cm du sol. La surface doit supporter le poids du four.
- Ménagez de la place pour la ventilation : il doit se trouver à au moins 10 cm de la paroi arrière et des deux côtés et à 20 cm du haut.
- N'installez pas le four dans un environnement chaud ou humide (par ex. : à côté d'un autre four à micro-ondes ou d'un radiateur).
- Respectez les spécifications électriques de ce four. Utilisez uniquement les câbles d'extension agréés si vous devez en utiliser.
- Avant d'utiliser votre four pour la première fois, nettoyez l'intérieur de celui-ci ainsi que le joint d'étanchéité de la porte à l'aide d'un chiffon humide.

Plateau tournant

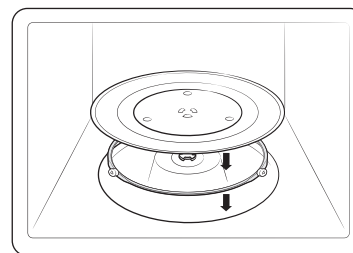

Retirez tout élément d'emballage de l'intérieur du four. Installez l'anneau de guidage et le plateau. Vérifiez que le plateau tourne librement.

Entretien

Nettoyage

Nettoyez le four régulièrement pour éviter que des impuretés se forment sur ou à l'intérieur du four. Prêtez également une attention particulière à la porte, aux joints de la porte, au plateau tournant et à l'anneau de guidage (sur les modèles concernés uniquement).

Si la porte ne s'ouvre pas ou ne se ferme pas correctement, vérifiez d'abord s'il n'y a pas d'impuretés qui se sont formées sur les joints de la porte. Utilisez un chiffon doux avec de l'eau savonneuse pour nettoyer les surfaces intérieures et extérieures du four. Rincez et séchez minutieusement.

Pour retirer les impuretés incrustées produisant de mauvaises odeurs à l'intérieur du four

1. Lorsque le four est vide, mettez une tasse de jus de citron dilué sur le centre du plateau tournant.
2. Faites chauffer le four pendant 10 minutes à puissance maximale.
3. Une fois le cycle terminé, attendez que le four refroidisse. Ensuite, ouvrez la porte et nettoyez le compartiment de cuisson.

Pour nettoyer l'intérieur des modèles à élément chauffant oscillant

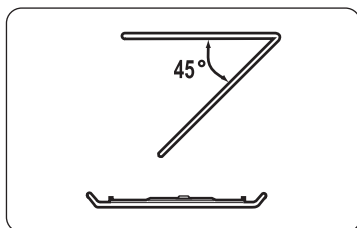

Pour nettoyer la zone supérieure du compartiment de cuisson, abaissez l'élément chauffant supérieur de 45°, comme indiqué. Cela permettra de nettoyer la zone supérieure. Une fois cela fait, repositionnez l'élément chauffant supérieur.

ATTENTION

- Veillez à ce que la porte et les joints de la porte soient toujours propres et assurez-vous que la porte s'ouvre et se ferme correctement. Si ce n'est pas le cas, le cycle de vie du four peut en être réduit.
- Faites attention à ne pas renverser d'eau à l'intérieur des orifices de ventilation du four.
- N'utilisez aucune substance abrasive ou chimique pour le nettoyage.
- Après chaque utilisation du four, utilisez un détergent doux pour nettoyer le compartiment de cuisson, après avoir attendu que le four refroidisse.

Remplacement (réparation)

AVERTISSEMENT

Ce four ne possède pas de pièces remplaçables par l'utilisateur à l'intérieur. N'essayez pas de remplacer ou de réparer le four vous-même.

- Si vous rencontrez un problème avec les charnières, les joints et/ou la porte, contactez un technicien qualifié ou un centre de service Samsung local pour obtenir de l'assistance technique.
- Si vous souhaitez remplacer l'ampoule, contactez un centre de service Samsung local. Ne la remplacez pas vous-même.
- Si vous rencontrez un problème avec la protection extérieure du four, débranchez d'abord le câble d'alimentation de la source, puis contactez un centre de service Samsung local.

Précautions contre une période prolongée de non-utilisation

- Si vous n'utilisez pas le four pendant une période prolongée, débranchez le câble d'alimentation et déplacez le four dans un endroit sec et sans poussière. La poussière et l'humidité qui se forment à l'intérieur du four peuvent affecter les performances du four.

Fonctions du four

Four

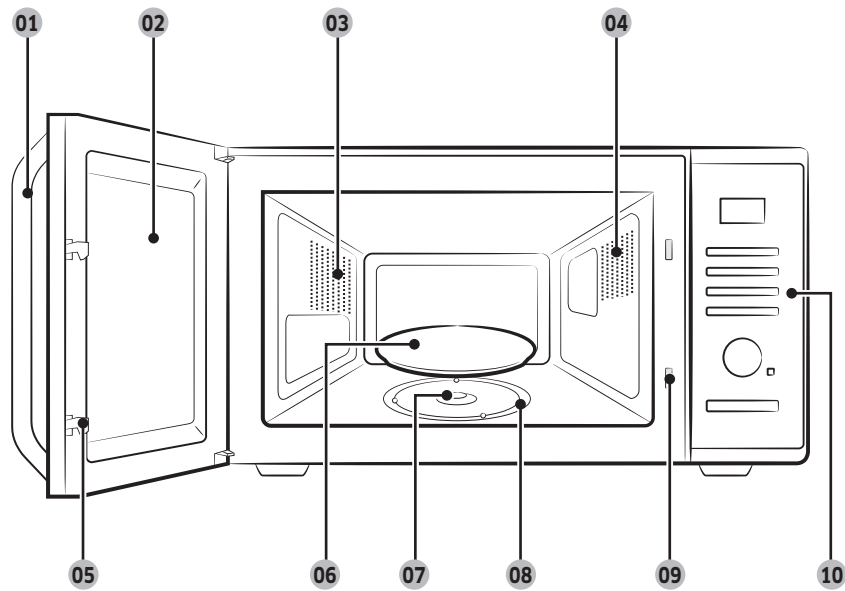

- 01 Poignée de la porte
- 02 Porte
- 03 Orifices de ventilation
- 04 Éclairage
- 05 Loquets de la porte
- 06 Plateau tournant
- 07 Coupleur
- 08 Anneau de guidage
- 09 Orifices du système de verrouillage de sécurité
- 10 Tableau de commande

Tableau de commande

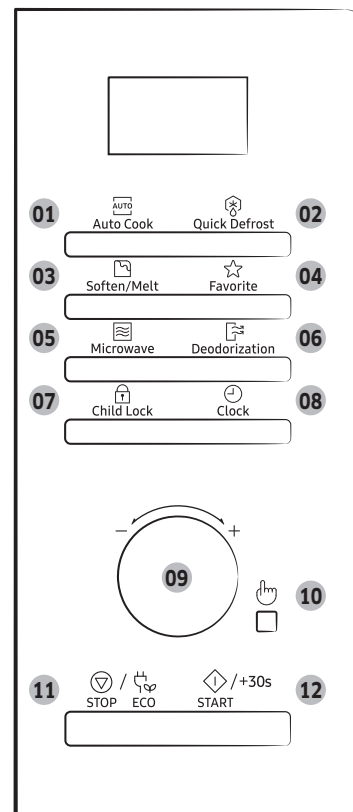

- 01 Auto Cook (Cuisson automatique)
- 02 Quick Defrost (Décongélation rapide)
- 03 Soften/Melt (Faire ramollir/fondre)
- 04 Favorite (Favoris)
- 05 Microwave (Micro-ondes)
- 06 Deodorization (Désodorisation)
- 07 Child Lock (Sécurité enfants)
- 08 Clock (Horloge)
- 09 Sélecteur multifonction (Poids/Quantité/ Durée)
- 10 Sélectionner
- 11 STOP/ECO (ARRÊT/ÉCO)
- 12 START/+30s (DÉPART/+ 30 s)

Utilisation du four

Fonctionnement d'un four micro-ondes

Les micro-ondes sont des ondes électromagnétiques à haute fréquence. L'énergie qu'elles dégagent permet de faire cuire ou réchauffer les aliments sans en altérer la forme ni la couleur.

Vous pouvez utiliser votre four à micro-ondes pour :

- Décongélation
- Réchauffage
- Cuire

Principe de cuisson.

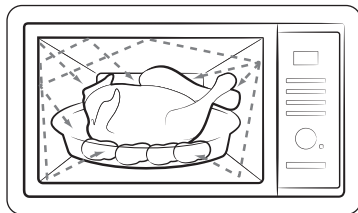

1. Les micro-ondes générées par le magnétron sont réfléchies sur les parois du four et réparties de façon homogène à l'intérieur du four pendant la cuisson grâce à la rotation du plateau sur lequel sont placés les produits. Ce procédé assure donc une cuisson homogène des aliments.
2. Les micro-ondes sont absorbées par les aliments sur une profondeur d'environ 2,5 cm. La cuisson se poursuit au fur et à mesure que la chaleur se diffuse dans les aliments.
3. Les temps de cuisson varient en fonction du récipient utilisé et des propriétés des aliments :
 - quantité et densité ;
 - teneur en eau ;
 - température initiale (aliment réfrigéré ou non)

REMARQUE

La chaleur se diffusant à l'intérieur des aliments de façon progressive, la cuisson se poursuit en dehors du four. Les temps de repos mentionnés dans les recettes et dans ce livret doivent donc être respectés afin d'assurer :

- une cuisson uniforme et à cœur,
- une température homogène.

Vérification du bon fonctionnement de votre four

La procédure suivante vous permet de vérifier à tout moment que votre four fonctionne correctement. En cas de doute, reportez-vous à la section intitulée « Dépannage » située aux pages 22 à 24.

REMARQUE

Le four doit être branché sur une prise murale appropriée. Le plateau doit être correctement positionné dans le four. Si une puissance autre que la puissance maximale (100 % - 800 W) est utilisée, l'eau mettra plus longtemps à bouillir.

Ouvrez la porte du four en tirant sur la poignée située sur le haut de la porte. Placez un verre d'eau sur le plateau. Fermez la porte.

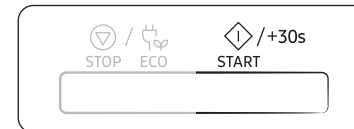

Appuyez sur le bouton **START/+30s (DÉPART/+ 30 s)** et réglez la durée sur 4 ou 5 minutes en appuyant sur le bouton **START/+30s (DÉPART/+ 30 s)** autant de fois que nécessaire. L'eau est chauffée pendant 4 ou 5 minutes. L'eau doit entrer en ébullition.



Utilisation du four

Cuisson/Réchauffage

Suivez les instructions ci-dessous lorsque vous souhaitez faire cuire ou réchauffer des aliments.

⚠ ATTENTION

Vérifiez TOUJOURS vos réglages de cuisson avant de laisser le four sans surveillance.

Ouvrez la porte. Placez les aliments au centre du plateau. Fermez la porte. Ne mettez jamais le four micro-ondes en route lorsqu'il est vide.

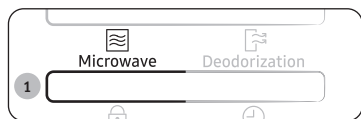

1. Appuyez sur le bouton **Microwave (Micro-ondes)**.
La puissance de cuisson maximale (800 W) s'affiche :
 (mode micro-ondes)

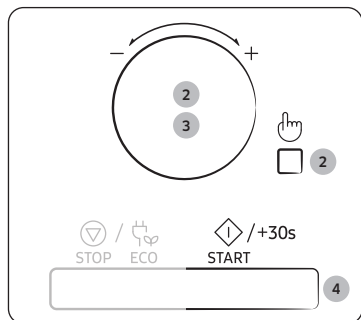

2. Sélectionnez la puissance appropriée en tournant le sélecteur **multifonction**. (Reportez-vous au tableau des puissances.) Appuyez ensuite sur le bouton **Sélectionner**.
3. Réglez le temps de cuisson en tournant le sélecteur **multifonction**. Le temps de cuisson s'affiche.
4. Appuyez sur le bouton **START/+30s (DÉPART/+ 30 s)**.
L'éclairage du four est activé et le plateau commence à tourner. La cuisson démarre. Lorsqu'elle est terminée :
 - 1) Le signal sonore retentit 4 fois.
 - 2) Le signal de rappel de fin de cuisson retentit 3 fois (une fois toutes les minutes).
 - 3) L'heure actuelle s'affiche à nouveau.

Réglage de l'horloge

Lors de la mise sous tension, vous voyez « 88:88 » puis « 12:00 » s'afficher automatiquement. Réglez l'heure actuelle. Vous pouvez afficher l'heure au format 12 ou 24 heures. Vous devez régler l'horloge :

- à l'installation initiale ;
- après une coupure de courant.

📖 REMARQUE

N'oubliez pas de changer l'heure lors du passage à l'heure d'hiver ou à l'heure d'été.



1. Appuyez sur le bouton **Clock (Horloge)**.

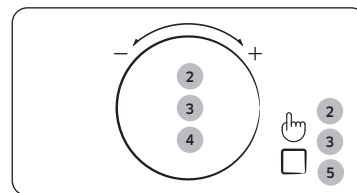

2. Réglez le format 24 heures ou 12 heures en tournant le sélecteur **multifonction**. Appuyez ensuite sur le bouton **Sélectionner**.
3. Tournez le sélecteur **multifonction** pour régler les heures. Appuyez ensuite sur le bouton **Sélectionner**.
4. Tournez le sélecteur **multifonction** pour régler les minutes.
5. Lorsque l'heure affichée est correcte, appuyez sur le bouton **Sélectionner** pour lancer l'horloge.
L'heure s'affiche lorsque vous n'utilisez pas le four à micro-ondes.



Niveaux de puissance et variations de temps

La fonction du niveau de puissance vous permet d'adapter la quantité d'énergie dispersée et, par conséquent, le temps nécessaire à la cuisson ou au réchauffage des aliments en fonction de leur catégorie et de leur quantité. Vous pouvez sélectionner six puissances différentes.

Niveau de puissance	Pourcentage	Puissance
ÉLEVÉ	100 %	800 W
MOYENNEMENT ÉLEVÉE	75 %	600 W
MOYENNE	56 %	450 W
MOYENNEMENT FAIBLE	38 %	300 W
DÉCONGÉLATION	23 %	180 W
FAIBLE	13 %	100 W

Les temps de cuisson indiqués dans les recettes et dans ce livret correspondent au niveau de puissance spécifique indiqué.

Si vous choisissez...	Le temps de cuisson doit être...
une puissance élevée	réduit
une puissance faible	augmenté

Réglage du temps de cuisson

Vous pouvez augmenter la durée de cuisson en appuyant sur le bouton **START/+30s (DÉPART/+ 30 s)** autant de fois que vous souhaitez ajouter de tranches de 30 secondes.

- Pour surveiller la progression de la cuisson, il vous suffit d'ouvrir la porte ;
- Augmentez le temps de cuisson restant.



Méthode 1

Pour augmenter la durée de cuisson des aliments, appuyez sur le bouton **START/+30s (DÉPART/+ 30 s)** autant de fois que vous souhaitez ajouter de tranches de 30 secondes.

- Exemple : pour ajouter trois minutes, appuyez six fois sur le bouton **START/+30s (DÉPART/+ 30 s)**.

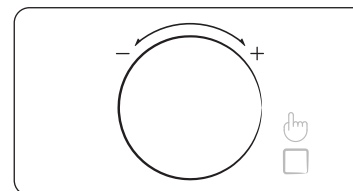

Méthode 2

Tournez le sélecteur **multifonction** vers la droite ou la gauche pour augmenter ou diminuer le temps de cuisson.



Utilisation du four

Arrêt de la cuisson

Vous pouvez arrêter la cuisson à tout moment pour :

- contrôler la cuisson ;
- retourner ou mélanger les aliments ;
- les laisser reposer.

Pour arrêter la cuisson...	Vous devez...
Temporairement	Ouvrez la porte ou appuyez une fois sur le bouton STOP/ECO (ARRÊT/ÉCO) . La cuisson s'arrête. Pour reprendre la cuisson, refermez la porte et appuyez sur le bouton START/+30s (DÉPART/+ 30 s) .
Définitivement	Appuyez une fois sur le bouton STOP/ECO (ARRÊT/ÉCO) . La cuisson s'arrête. Si vous désirez annuler les réglages de cuisson, appuyez sur le bouton STOP/ECO (ARRÊT/ÉCO) .

Réglage du mode d'économie d'énergie

Le four possède un mode d'économie d'énergie.

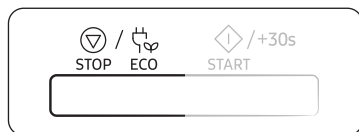

- Appuyez sur le bouton **STOP/ECO (ARRÊT/ÉCO)**.
Affichage désactivé.
- Pour désactiver le mode d'économie d'énergie, ouvrez la porte ou appuyez sur le bouton **STOP/ECO (ARRÊT/ÉCO)** ; l'écran affiche alors l'heure actuelle. Le four peut alors être utilisé.

REMARQUE

Fonction d'économie d'énergie automatique

Si vous ne sélectionnez aucune fonction lorsque l'appareil est en cours de réglage ou de fonctionnement en état d'arrêt temporaire, la fonction est annulée et l'horloge s'affiche après 25 minutes.

L'éclairage du four s'éteint après 5 minutes lorsque la porte est ouverte.

Utilisation des fonctions Cuisson automatique

Les fonctions **Auto Cook (Cuisson automatique)** disposent de 20 durées de cuisson préprogrammées. Vous n'avez donc besoin de régler ni le temps de cuisson, ni la puissance. Vous pouvez ajuster la quantité en tournant le sélecteur **multifonction**.

ATTENTION

Utilisez uniquement de la vaisselle adaptée à la cuisson aux micro-ondes.

Tout d'abord, placez le plat au centre du plateau tournant, puis refermez la porte.

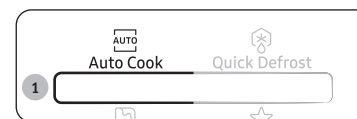

1. Appuyez sur le bouton **Auto Cook (Cuisson automatique)**.

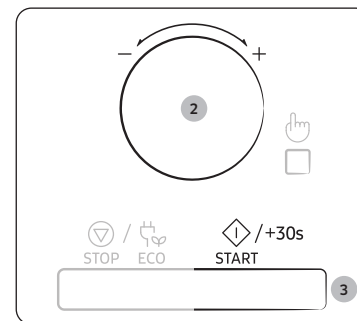

2. Sélectionnez le type d'aliment que vous cuisinez en tournant le sélecteur **multifonction**.
3. Appuyez sur le bouton **START/+30s (DÉPART/+ 30 s)**.

Les aliments sont cuits en fonction du programme pré-réglé sélectionné.

- 1) Le signal sonore retentit 4 fois.
- 2) Le signal de rappel de fin de cuisson retentit 3 fois (une fois toutes les minutes).
- 3) L'heure actuelle s'affiche à nouveau.



Le tableau suivant répertorie les quantités et instructions appropriées au sujet des 20 options de cuisson pré-programmées. Ces programmes n'utilisent que l'énergie par micro-ondes.

Code/Aliment	Taille de la portion	Consignes
1 Réfrigéré Plat préparé	300 à 350 g	Placez les aliments dans une assiette en céramique et recouvrez-la d'un film plastique spécial micro-ondes. Ce programme convient à la cuisson de plats composés de trois aliments différents (ex. : viande en sauce, légumes et accompagnements tels que pommes de terre, riz ou pâtes). Laissez reposer 2 à 3 minutes.
2 Réfrigéré Plat préparé	400 à 450 g	
3 Réfrigéré Repas végétarien	300 à 350 g	Placez les aliments dans une assiette en céramique et recouvrez-la d'un film plastique résistant aux micro-ondes. Ce programme permet de faire décongeler des plats composés de 2 aliments (ex. : spaghetti en sauce ou riz accompagné de légumes). Laissez reposer 2 à 3 minutes.
4 Réfrigéré Repas végétarien	400 à 450 g	
5 Brocolis	250 g	Rincez et nettoyez les brocolis frais, puis séparez les fleurettes. Répartissez-les dans une cocotte en verre et couvrez. Ajoutez 30 ml (2 cuillères à soupe) d'eau pour la cuisson d'une portion de 250 g. Placez le bol au centre du plateau tournant. Faites cuire à couvert. Remuez après cuisson Laissez reposer 1 à 2 minutes.
6 Carottes	250 g	Rincez et nettoyez les carottes et coupez-les en tranches égales. Répartissez-les dans une cocotte en verre et couvrez. Ajoutez 30 ml (2 cuillères à soupe) d'eau pour la cuisson d'une portion de 250 g. Placez le bol au centre du plateau tournant. Faites cuire à couvert. Remuez après cuisson Laissez reposer 1 à 2 minutes.
7 Haricots verts	250 g	Rincez et nettoyez les haricots verts. Répartissez-les dans une cocotte en verre et couvrez. Ajoutez 30 ml (2 cuillères à soupe) d'eau pour la cuisson d'une portion de 250 g. Placez le bol au centre du plateau tournant. Faites cuire à couvert. Remuez après cuisson Laissez reposer 1 à 2 minutes.

Code/Aliment	Taille de la portion	Consignes
8 Épinards	150 g	Rincez et nettoyez les épinards. Mettez-les dans une cocotte en verre et couvrez. N'ajoutez pas d'eau. Placez le bol au centre du plateau tournant. Faites cuire à couvert. Remuez après cuisson Laissez reposer 1 à 2 minutes.
9 Maïs en épis	250 g	Rincez et nettoyez le maïs sur les épis et placez-les dans un plat en verre ovale. Recouvrez avec un film plastique résistant aux micro-ondes et percez le film. Laissez reposer 1 à 2 minutes.
10 Pommes de terre épluchées	250 g	Lavez et épluchez les pommes de terre et coupez-les en morceaux de taille similaire. Mettez-les dans une cocotte en verre et couvrez. Ajoutez 45 à 60 ml (3 à 4 cuillères à soupe) d'eau. Placez le bol au centre du plateau tournant. Faites cuire à couvert. Laissez reposer 2 à 3 minutes.
11 Riz complet	125 g	Utilisez un grand plat en verre équipé d'un couvercle. Ajoutez deux volumes d'eau froide (250 ml). Faites cuire à couvert. Remuez avant de laisser reposer puis salez ou ajoutez des herbes. Laissez reposer 5 à 10 minutes.
12 Macaroni complètes	125 g	Utilisez un grand plat en verre équipé d'un couvercle. Ajoutez 500 ml d'eau bouillante, une pincée de sel et remuez bien. Faites cuire le tout sans couvrir. Remuez avant de laisser reposer à couvert, puis égouttez soigneusement. Laissez reposer 1 minute.
13 Quinoa	125 g	Utilisez un grand plat en verre équipé d'un couvercle. Ajoutez deux volumes d'eau froide (250 ml). Faites cuire à couvert. Remuez avant de laisser reposer puis salez ou ajoutez des herbes. Laissez reposer 1 à 3 minutes.
14 Boulghour	125 g	Utilisez un grand plat en verre équipé d'un couvercle. Ajoutez deux volumes d'eau froide (250 ml). Faites cuire à couvert. Remuez avant de laisser reposer puis salez ou ajoutez des herbes. Laissez reposer 2 à 5 minutes.



Utilisation du four

Code/Aliment	Taille de la portion	Consignes
15 Blancs de poulet	300 g	Rincez les morceaux et placez-les sur une assiette en céramique. Recouvrez-les de film étirable spécial micro-ondes. Percez le film. Posez le plat sur le plateau tournant. Laissez reposer 2 minutes.
16 Blancs de dinde	300 g	Rincez les morceaux et placez-les sur une assiette en céramique. Recouvrez-les de film étirable spécial micro-ondes. Percez le film. Posez le plat sur le plateau tournant. Laissez reposer 2 minutes.
17 Filets de poisson frais	300 g	Rincez le poisson et placez-le sur une assiette en céramique, puis ajoutez 1 cuillère à soupe de jus de citron. Recouvrez-les de film étirable spécial micro-ondes. Percez le film. Posez le plat sur le plateau tournant. Laissez reposer 1 à 2 minutes.
18 Filets de saumon frais	300 g	Rincez le poisson et placez-le sur une assiette en céramique, puis ajoutez 1 cuillère à soupe de jus de citron. Recouvrez-les de film étirable spécial micro-ondes. Percez le film. Posez le plat sur le plateau tournant. Laissez reposer 1 à 2 minutes.
19 Crevettes fraîches	250 g	Rincez les crevettes sur une assiette en céramique, ajoutez 1 cuillère à soupe de jus de citron. Recouvrez-les de film étirable spécial micro-ondes. Percez le film. Posez le plat sur le plateau tournant. Laissez reposer 1 à 2 minutes.
20 Truite fraîche	200 g	Placez 1 poisson frais dans un plat adapté au four à micro-ondes. Ajoutez une pincée de sel, 1 cuillère à soupe de jus de citron et des herbes. Recouvrez-les de film étirable spécial micro-ondes. Percez le film. Posez le plat sur le plateau tournant. Laissez reposer 2 minutes.



Utilisation des fonctions Décongélation rapide

Les fonctions **Quick Defrost (Décongélation rapide)** vous permettent de décongeler de la viande, de la volaille, du poisson, des légumes surgelés et du pain congelé. Le temps de décongélation et la puissance se règlent automatiquement. Il vous suffit de sélectionner le programme et le poids correspondant aux aliments à décongeler.

REMARQUE

N'utilisez que des plats adaptés à la cuisson aux micro-ondes.

Ouvrez la porte. Placez l'aliment surgelé dans un plat en céramique au centre du plateau. Fermez la porte.

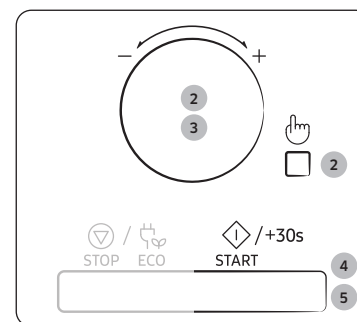
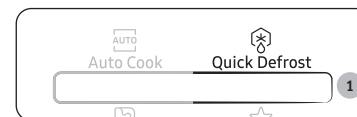

1. Appuyez sur le bouton **Quick Defrost (Décongélation rapide)**.
2. Sélectionnez le type d'aliment que vous cuisinez en tournant le sélecteur **multifonction**. Appuyez ensuite sur le bouton **Sélectionner**.
3. Sélectionnez la quantité en tournant le sélecteur **multifonction**. (Reportez-vous au tableau ci-contre).
4. Appuyez sur le bouton **START/+30s (DÉPART/+ 30 s)**.
 - La phase de décongélation commence.
 - Un signal sonore vous rappelant de retourner l'aliment retentit en cours de décongélation.
5. Appuyez de nouveau sur le bouton **START/+30s (DÉPART/+ 30 s)** pour reprendre la décongélation.
 - 1) Le signal sonore retentit 4 fois.
 - 2) Le signal de rappel de fin de cuisson retentit 3 fois (une fois toutes les minutes).
 - 3) L'heure actuelle s'affiche à nouveau.



Le tableau suivant répertorie les divers programmes de **Quick Defrost (Décongélation rapide)**, les quantités, les temps de repos et les instructions appropriées. Éliminez tous les éléments d'emballage des aliments avant de démarrer la décongélation. Placez la viande, la volaille, le poisson, les légumes ou le pain dans un récipient en verre à fond plat ou sur une assiette en céramique.

Code/ Aliment	Taille de la portion	Consignes
1 Viande	200 à 1 500 g	Protégez les extrémités avec de l'aluminium. Retournez la viande au signal sonore. Ce programme convient à la décongélation du bœuf, de l'agneau, du porc, des côtelettes ou des émincés. Laissez reposer 20 à 60 minutes.
2 Volaille	200 à 1 500 g	Protégez les extrémités des cuisses et des ailes avec de l'aluminium. Retournez la volaille au signal sonore. Ce programme convient aussi bien à la décongélation d'un poulet entier qu'à celle de morceaux. Laissez reposer 20 à 60 minutes.
3 Poisson	200 à 1 500 g	Protégez la queue d'un poisson entier avec du papier d'aluminium. Retournez le poisson au signal sonore. Ce programme convient aussi bien à la cuisson des poissons entiers qu'à celle des filets. Laissez reposer 20 à 60 minutes.
4 Légumes	200 à 1 500 g	Répartissez uniformément les légumes surgelés dans un récipient en verre à fond plat. Retournez ou mélangez les légumes surgelés lorsque le four émet un signal sonore. Ce programme convient à tous les types de légumes surgelés. Laissez reposer 5 à 20 minutes.
5 Pain	200 à 1 500 g	Placez le pain bien à plat sur une feuille de papier absorbant et retournez-le au signal sonore. Posez le gâteau sur une assiette en céramique et, si possible, retournez-le au signal sonore. Ce programme convient à la décongélation de toutes sortes de pains, en tranches ou entier, ainsi qu'à celle des petits pains et des baguettes. Disposez les petits pains en cercle. Ce programme convient à la décongélation de toutes sortes de gâteaux à base de levure ainsi qu'à celle des biscuits, de la tarte au fromage et de la pâte feuilletée. Il n'est pas adapté à la cuisson des pâtes brisées, des gâteaux à la crème et aux fruits ou des gâteaux nappés de chocolat. Laissez reposer pendant 10 à 30 minutes.

Utilisation des fonctions Faire ramollir/fondre

Les fonctions **Soften/Melt (Faire ramollir/fondre)** disposent de 4 temps de cuisson pré-programmés. Vous n'avez donc besoin de régler ni le temps de cuisson, ni la puissance. Il vous suffit de définir la quantité en tournant le sélecteur **multifonction**.

Tout d'abord, placez le plat au centre du plateau tournant, puis refermez la porte.

REMARQUE

N'utilisez que des plats adaptés à la cuisson aux micro-ondes.

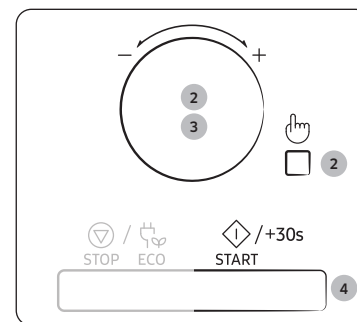
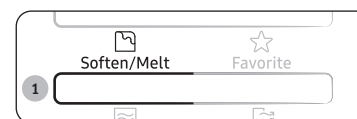

- Appuyez sur le bouton **Soften/Melt (Faire ramollir/fondre)**.
- Sélectionnez le type d'aliment que vous cuisinez en tournant le sélecteur **multifonction**. Appuyez ensuite sur le bouton **Sélectionner**.
- Sélectionnez la quantité en tournant le sélecteur **multifonction**. (Reportez-vous au tableau ci-contre).
- Appuyez sur le bouton **START/+30s (DÉPART/+ 30 s)**.
Les aliments sont cuits en fonction du réglage préprogrammé sélectionné.
 - Le signal sonore retentit 4 fois.
 - Le signal de rappel de fin de cuisson retentit 3 fois (une fois toutes les minutes).
 - L'heure actuelle s'affiche à nouveau.



Utilisation du four

Le tableau suivant présente les programmes **Soften/Melt (Faire ramollir/fondre)**, les quantités et les consignes respectives. Ces programmes n'utilisent que l'énergie par micro-ondes.

Code/Aliment	Quantité	Consignes
1 Faire fondre du beurre	50 g 100 g	Coupez le beurre en 3 ou 4 et placez-le dans un petit bol en verre. Faites le fondre sans couvrir. Remuez après cuisson. Laissez reposer 1 à 2 minutes.
2 Faire fondre du chocolat noir	50 g 100 g	Râpez le chocolat noir dans un petit bol en verre. Faites le fondre sans couvrir. Remuez une fois qu'il a fondu. Laissez reposer 1 à 2 minutes.
3 Faire fondre du sucre	25 g 50 g	Mettez le sucre dans un petit bol en verre. Ajoutez 10 ml d'eau pour 25 g et 20 ml d'eau pour 50 g. Faites le fondre sans couvrir. Faites attention en sortant le récipient et utilisez des maniques ! À l'aide d'une cuillère ou d'une fourchette, réalisez des décorations en caramel sur du papier sulfurisé. Laissez sécher pendant 10 minutes puis retirez-les du papier.
4 Faire ramollir du beurre	50 g 100 g	Coupez le beurre en 3 ou 4 et placez-le dans un petit bol en verre. Faites ramollir le tout sans couvrir. Laissez reposer 1 à 2 minutes.

Utilisation des fonctions Favoris

Si vous cuisinez ou faites souvent réchauffer le même type de plats, vous pouvez enregistrer les temps de cuisson et les puissances qui leur sont associées dans la mémoire du four, ceci afin de vous éviter d'avoir à les saisir systématiquement.

Vous pouvez enregistrer deux réglages différents.

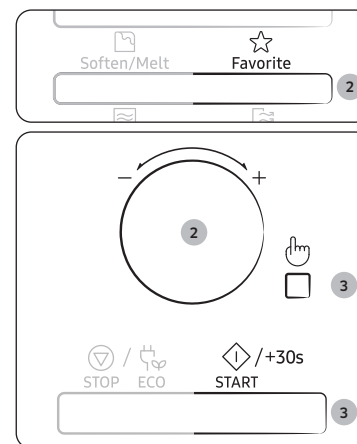

1. Réglez votre programme de cuisson comme vous le faites habituellement (temps de cuisson et puissance). Si besoin, reportez-vous à nouveau à la page Cuisson/Réchauffage.
2. Appuyez sur le bouton **Favorite (Favoris)**, puis sélectionnez le programme que vous souhaitez enregistrer en tournant le sélecteur **multifonction**.
P1 : Premier réglage
P2 : Deuxième réglage
3. Appuyez sur le bouton **Sélectionner** pour terminer le réglage. Ou appuyez sur le bouton **START/+30s (DÉPART/+ 30 s)** pour commencer le programme immédiatement. Vos réglages sont désormais mémorisés.

REMARQUE

Exemple : Si vous souhaitez enregistrer le mode Microwave (Micro-ondes), Puissance 600 W et 3 minutes sur P1.

1. Appuyez sur le bouton **Microwave (Micro-ondes)**.
2. Réglez la puissance de 600 W en tournant le sélecteur **multifonction**. Appuyez ensuite sur le bouton **Sélectionner**.
3. Réglez le temps de cuisson de 3 minutes en tournant le sélecteur **multifonction**.
4. Appuyez sur le bouton **Favorite (Favoris)**, puis sélectionnez P1.
5. Appuyez sur le bouton **Sélectionner** pour terminer le réglage.



Utilisation du réglage Favoris

Tout d'abord, placez le plat au centre du plateau tournant, puis refermez la porte.

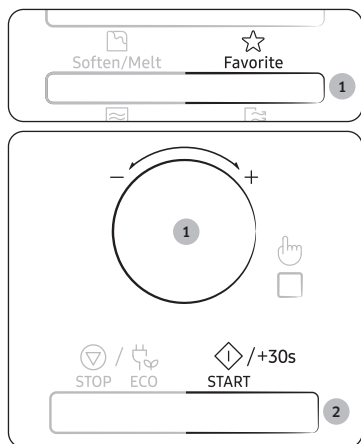

1. Appuyez sur le bouton **Favorite (Favoris)**, puis sélectionnez le programme en tournant le sélecteur **multifonction**.

P1 : Premier réglage

P2 : Deuxième réglage

2. Appuyez sur le bouton **START/+30s (DÉPART/+ 30 s)**.

La cuisson des aliments se déroule selon les réglages demandés.

Utilisation des fonctions Désodorisation

Utilisez cette fonction pour éliminer la fumée ou les odeurs de cuisson à l'intérieur du four. Commencez par nettoyer l'intérieur du four.

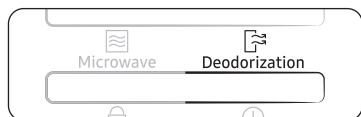

Appuyez sur le bouton **Deodorization**

(Désodorisation) une fois le nettoyage terminé.

Une fois que vous avez appuyé sur le bouton **Deodorization (Désodorisation)**, le fonctionnement démarre automatiquement. Une fois terminé, un signal sonore retentit quatre fois dans le four.

REMARQUE

La durée de la fonction Deodorization (Désodorisation) est réglée par défaut sur 5 minutes. Elle augmente de 30 secondes chaque fois que vous appuyez sur le bouton **START/+30s (DÉPART/+ 30 s)**.

REMARQUE

La durée maximale de la fonction Deodorization (Désodorisation) est fixée à 15 minutes.

Utilisation des fonctions Sécurité enfants

Votre four micro-ondes est équipé d'une sécurité enfants qui vous permet de verrouiller les boutons de l'appareil afin d'éviter qu'un enfant ou que toute autre personne non habituée ne puisse le faire fonctionner accidentellement.

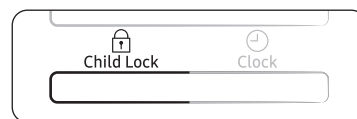

• Appuyez sur le bouton **Child Lock (Sécurité enfants)** pendant 3 secondes.

• Le four est verrouillé (aucune fonction ne peut être sélectionnée).

• La lettre « L » s'affiche.



• Pour déverrouiller le four, appuyez sur le bouton **Child Lock (Sécurité enfants)** pendant 3 secondes.

Le four peut à nouveau être utilisé normalement.

Arrêt du signal sonore

Le signal sonore peut être désactivé à tout moment.

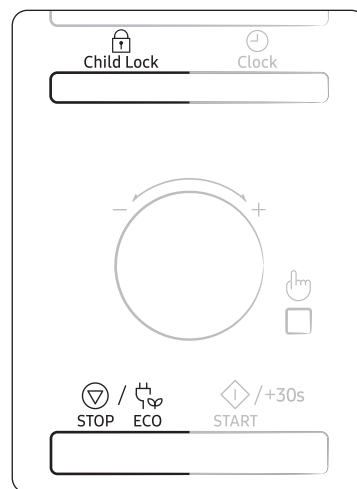

• Appuyez simultanément sur les boutons **Child Lock (Sécurité enfants)** et **STOP/ECO (ARRÊT/ÉCO)**.

Le four n'émet plus de signal sonore à la fin d'une fonction.

• Pour réactiver le signal sonore, appuyez à nouveau simultanément sur les boutons **Child Lock (Sécurité enfants)** et **STOP/ECO (ARRÊT/ÉCO)**.

Le four fonctionne normalement.



Guide des récipients

Pour faire cuire des aliments dans le four micro-ondes, il est nécessaire que les micro-ondes pénètrent dans les aliments sans être réfléchies ou absorbées par le plat utilisé.

Le choix du type de récipient est donc essentiel. Pour cela, assurez-vous que celui-ci présente une mention spécifiant qu'il convient à une cuisson aux micro-ondes (ex. : « adapté aux micro-ondes »).

Le tableau suivant répertorie la liste des divers types de récipient ainsi que leur méthode d'utilisation dans un four micro-ondes.

Récipient	Adapté à la cuisson aux micro-ondes	Remarques
Papier aluminium	✓X	Peut être utilisé en petite quantité afin d'empêcher toute surcuisson de certaines zones peu charnues. Des arcs électriques peuvent se former si l'aluminium est placé trop près des parois du four ou si vous en avez utilisé en trop grande quantité.
Plat croustillier	✓	Le temps de préchauffage ne doit pas excéder 8 minutes.
Porcelaine et terre cuite	✓	S'ils ne comportent pas d'ornements métalliques, les récipients en céramique, en terre cuite, en faïence et en porcelaine sont généralement adaptés.
Plats jetables en carton ou en polyester	✓	Certains aliments surgelés sont emballés dans ce type de plat.
Emballages de fast-food		
• Tasses en polystyrène	✓	Peuvent être utilisés pour faire réchauffer des aliments. Une température trop élevée peut faire fondre le polystyrène.
• Sacs en papier ou journal	X	Peuvent s'enflammer.
• Papier recyclé ou ornements métalliques	X	Peuvent créer des arcs électriques.
Plats en verre		
• Plat allant au four	✓	Peuvent être utilisés sauf s'ils sont ornés de décorations métalliques.
• Plats en cristal	✓	Peuvent être utilisés pour faire réchauffer des aliments ou des liquides. Les objets fragiles peuvent se briser ou se fendre s'ils sont brusquement soumis à une chaleur excessive.
• Pots en verre	✓	Retirez-en le couvercle. Pour faire réchauffer uniquement.

Récipient	Adapté à la cuisson aux micro-ondes	Remarques
Métal		
• Plats	X	Peuvent provoquer des arcs électriques ou s'enflammer.
• Attaches métalliques des sacs de congélation	X	
Papier		
• Assiettes, tasses, serviettes de table et papier absorbant	✓	Pour des temps de cuisson courts ou de simples réchauffages. Pour absorber l'excès d'humidité.
• Papier recyclé	X	Peuvent créer des arcs électriques.
Plastique		
• Récipients	✓	Tout particulièrement s'il s'agit de thermoplastique résistant à la chaleur. Certaines matières plastiques peuvent se voiler ou se décolorer lorsqu'elles sont soumises à des températures élevées. N'utilisez pas de plastique mélaminé.
• Film étirable	✓	Peut être utilisé afin de retenir l'humidité. Ne doit pas entrer en contact avec les aliments. Soyez particulièrement vigilant lorsque vous retirez le film du récipient ; la vapeur s'échappant à ce moment est très chaude.
• Sacs de congélation	✓X	Uniquement s'ils supportent la température d'ébullition ou s'ils sont adaptés à la cuisson au four. Ne doivent pas être fermés hermétiquement. Perforez-en la surface avec une fourchette si nécessaire.
Papier paraffiné ou sulfurisé	✓	Peut être utilisé afin de retenir l'humidité et d'empêcher les projections.

✓ : recommandé ✓X : à utiliser avec précaution X : risqué



Guide de cuisson

Micro-ondes

Les micro-ondes sont d'abord attirées puis absorbées par l'eau, la graisse et le sucre contenus dans les aliments.

En pénétrant dans les aliments, les micro-ondes provoquent une excitation des molécules. Cette agitation crée des mouvements de friction qui génèrent la chaleur nécessaire à la cuisson des aliments.

Cuisson

Récipients utilisés pour la cuisson aux micro-ondes

Pour une efficacité maximale, les récipients doivent laisser l'énergie des micro-ondes les traverser. Les micro-ondes sont réfléchies par les métaux, tels que l'acier inoxydable, l'aluminium et le cuivre, mais peuvent traverser la céramique, le verre, la porcelaine, le plastique, le papier ou le bois. Les aliments ne doivent donc jamais être cuits dans des récipients métalliques.

Aliments convenant à la cuisson par micro-ondes

Une grande variété d'aliments convient à la cuisson par micro-ondes : les légumes frais ou surgelés, les fruits, les pâtes, le riz, le blé, les haricots, le poisson et la viande. Les sauces, les crèmes, les soupes, les desserts vapeur, les confitures et les condiments à base de fruits peuvent également être réchauffés dans un four micro-ondes. En résumé, la cuisson par micro-ondes convient à tout aliment habituellement préparé sur une table de cuisson classique (ex. : faire fondre du beurre ou du chocolat - voir le chapitre des conseils, techniques et astuces).

Cuisson à couvert

Il est très important de couvrir les aliments pendant la cuisson car l'évaporation de l'eau contribue au processus de cuisson. Il existe plusieurs moyens pour couvrir les aliments : avec une assiette en céramique, un couvercle en plastique ou un film plastique adapté aux micro-ondes.

Temps de repos

Il est important de respecter le temps de repos lorsque la cuisson est terminée afin de laisser la température s'homogénéiser à l'intérieur des aliments.

Faire réchauffer des liquides et des aliments

Reportez-vous aux puissances et temps de cuisson figurant dans ce tableau pour connaître les temps de chauffe adaptés à chaque type d'aliment.

Aliment	Quantité	Puissance	Temps (min.)
Boissons (café, thé et eau)	150 ml (1 tasse)	800 W	1 à 1½
	250 ml (1 grande tasse)		1½ à 2
Consignes Versez la boisson dans une tasse et réchauffez sans couvrir. Placez la grande tasse au centre du plateau. Laissez-les reposer dans le four à micro-ondes le temps nécessaire et remuez bien. Laissez reposer 1 à 2 minutes.			
Soupe (réfrigérée)	250 g	800 W	3 à 3½
	Consignes Versez le tout dans une assiette creuse en céramique. Recouvrez le récipient d'un couvercle en plastique. Remuez bien après le réchauffage. Remuez de nouveau avant de servir. Laissez reposer 2 à 3 minutes.		
Plat mijoté (réfrigéré)	350 g	600 W	5½ à 6½
	Consignes Placez le plat mijoté dans une assiette creuse en céramique. Recouvrez le récipient d'un couvercle en plastique. Remuez de temps en temps pendant le réchauffage, puis de nouveau avant de laisser reposer et de servir. Laissez reposer 2 à 3 minutes.		
Pâtes en sauce (réfrigérées)	350 g	600 W	4½ à 5½
	Consignes Placez les pâtes (ex. : spaghetti ou pâtes aux œufs) dans une assiette plate en céramique. Recouvrez-les de film étirable spécial micro-ondes. Remuez avant de servir. Laissez reposer 3 minutes.		

Guide de cuisson

Aliment	Quantité	Puissance	Temps (min.)
Pâtes farcies en sauce (réfrigérées)	350 g	600 W	5 à 6
	Consignes Mettez les pâtes farcies (ex. : ravioli, tortellini) dans une assiette creuse en céramique. Recouvrez le récipient d'un couvercle en plastique. Remuez de temps en temps pendant le réchauffage, puis de nouveau avant de laisser reposer et de servir. Laissez reposer 3 minutes.		
Plat préparé (réfrigéré)	350 g	600 W	5½ à 6½
	Consignes Placez le plat réfrigéré composé de 2 à 3 aliments sur une assiette en céramique. Recouvrez le tout de film étirable spécial micro-ondes. Laissez reposer 3 minutes.		
Pâtes (surgelées) (cannelloni, macaroni, lasagnes)	400 g	450 W	16 à 16½
	Consignes Mettez les pâtes surgelées dans un petit plat rectangulaire en Pyrex. Posez le plat directement sur le plateau tournant. Laissez reposer 2 à 3 minutes.		

Dépannage et code d'information

Dépannage

Si vous rencontrez l'un des problèmes décrits ci-dessous, essayez les solutions proposées.

Problème	Cause	Action
Général		
Les boutons ne peuvent pas être réinitialisés correctement.	Des corps étrangers peuvent se coincer entre les boutons.	Retirez les corps étrangers et réessayez.
	Pour les modèles tactiles : Il y a de l'humidité à l'extérieur.	Essuyez l'humidité à l'extérieur.
	La sécurité enfants est activée.	Désactivez la sécurité enfants.
L'heure n'est pas affichée.	La fonction Éco (économie d'énergie) est activée.	Désactivez la fonction Éco.
Le four ne fonctionne pas.	Il n'y a pas d'alimentation.	Assurez-vous que la prise est alimentée.
	La porte est ouverte	Fermez la porte et réessayez.
	Les mécanismes de sécurité d'ouverture de la porte sont recouverts de corps étrangers.	Retirez les corps étrangers et réessayez.
Le four s'arrête en cours de fonctionnement.	L'utilisateur a ouvert la porte pour retourner les aliments.	Après avoir retourné les aliments, appuyez à nouveau sur le bouton START/+30s (DÉPART/+ 30 s) pour démarrer le fonctionnement.

Problème	Cause	Action
L'appareil s'éteint lors du fonctionnement.	Le four a effectué une très longue cuisson.	Après une longue cuisson, laissez le four refroidir.
	Le ventilateur de refroidissement ne fonctionne pas.	Écoutez le bruit émis par le ventilateur de refroidissement.
	Essayez de faire fonctionner le four sans aliments à l'intérieur.	Placez les aliments dans le four.
	L'espace de ventilation est insuffisant pour le four.	Des systèmes d'entrée/d'évacuation sont présents à l'avant et à l'arrière du four pour la ventilation. Maintenez les espaces spécifiés dans le guide d'installation du produit.
Un crépitement est audible durant le fonctionnement et le four ne fonctionne pas.	Plusieurs fiches d'alimentation sont utilisées dans la même prise.	Affectez au four une prise en exclusivité.
	La cuisson d'aliments fermés hermétiquement ou utilisant un récipient muni d'un couvercle peut provoquer des bruits de crépitement.	N'utilisez pas de récipients fermés hermétiquement car ils peuvent exploser au cours de la cuisson en raison de la dilatation du contenu.
L'extérieur du four est trop chaud lors du fonctionnement.	L'espace de ventilation est insuffisant pour le four.	Des systèmes d'entrée/d'évacuation sont présents à l'avant et à l'arrière du four pour la ventilation. Maintenez les espaces spécifiés dans le guide d'installation du produit.
	Des objets sont situés sur le four.	Retirez tous les objets situés sur le four.

Problème	Cause	Action
La porte ne peut pas être ouverte correctement.	Des résidus d'aliments sont collés entre la porte et l'intérieur du four.	Nettoyez le four correctement puis ouvrez la porte.
Le réchauffage incluant la fonction Warm (Maintien au chaud) ne fonctionne pas correctement.	Le four peut ne pas fonctionner, trop d'aliments ont été mis à cuire ou un ustensile incorrect est utilisé.	Placez une tasse d'eau dans un récipient adapté aux micro-ondes et laissez tourner le four à micro-ondes durant 1 à 2 minutes pour vérifier si l'eau chauffe. Réduire la quantité d'aliments et démarrez à nouveau la fonction. Utilisez un récipient de cuisson à fond plat.
La fonction de décongélation ne fonctionne pas.	La quantité d'aliments que vous faites cuire est trop élevée.	Réduire la quantité d'aliments et démarrez à nouveau la fonction.
L'éclairage intérieur est faible ou ne s'allume pas.	La porte a été laissée ouverte un long moment.	L'éclairage intérieur peut s'éteindre automatiquement lorsque la fonction Eco (Éco) est activée. Fermez puis ouvrez à nouveau la porte ou appuyez sur le bouton STOP/ECO (ARRÊT/ÉCO) .
	L'éclairage intérieur est recouvert de corps étrangers.	Nettoyez l'intérieur du four puis vérifiez à nouveau.
Un signal sonore retentit durant la cuisson.	Si la fonction Auto Cook (Cuisson automatique) est utilisée, ce signal sonore signifie que vous devez retourner les aliments qui sont en cours de décongélation.	Après avoir retourné les aliments, appuyez à nouveau sur le bouton START/+30s (DÉPART/+ 30 s) pour redémarrer le fonctionnement.
Le four n'est pas de niveau.	Le four est installé sur une surface irrégulière.	Assurez-vous que le four est installé sur une surface plane et stable.

Dépannage et code d'information

Problème	Cause	Action
Des étincelles apparaissent durant la cuisson.	Des récipients métalliques sont utilisés durant l'utilisation du four/de la décongélation.	N'utilisez pas de récipients métalliques.
Lorsqu'il est sous tension, le four fonctionne immédiatement.	La porte n'est pas correctement fermée.	Fermez la porte et vérifiez à nouveau.
Il y a de l'électricité provenant du four.	L'alimentation ou la prise n'est pas correctement reliée à la terre.	Assurez-vous que l'alimentation et la prise sont correctement reliées à la terre.
<ol style="list-style-type: none"> 1. De l'eau goutte. 2. De la vapeur s'échappe par une fente de la porte. 3. De l'eau reste dans le four. 	Dans certains cas, il se peut qu'il y ait de l'eau ou de la vapeur selon les aliments. Il ne s'agit pas d'un dysfonctionnement du four.	Laissez le four refroidir puis essuyez avec un chiffon sec.
La luminosité à l'intérieur du four varie.	La luminosité varie en fonction des changements de puissance selon la fonction utilisée.	Les changements de puissance au cours de la cuisson ne constituent pas des dysfonctionnements. Il ne s'agit pas d'un dysfonctionnement du four.
La cuisson est terminée, mais le ventilateur de refroidissement fonctionne toujours.	Pour ventiler le four, le ventilateur continue de fonctionner environ 3 minutes après la fin de la cuisson.	Il ne s'agit pas d'un dysfonctionnement du four.

Problème	Cause	Action
Plateau tournant		
Lorsqu'il tourne, le plateau tournant se déplace ou il cesse de tourner.	Il n'y a pas l'anneau de guidage, ou de dernier n'est pas positionné correctement.	Installez l'anneau de guidage et réessayez.
Le plateau tournant frotte lorsqu'il tourne.	L'anneau de guidage n'est pas correctement positionné, la quantité d'aliments est trop importante ou le récipient est trop grand et il est en contact avec les parois intérieures du four à micro-ondes.	Ajustez la quantité d'aliments et n'utilisez pas de récipients trop grands.
Le plateau tournant claque lorsqu'il tourne et il est bruyant.	Des résidus d'aliments sont collés dans le fond du four.	Retirez les résidus d'aliments collés dans le fond du four.

Code d'information

Code d'information	Cause	Action
C-d0	Les boutons de commande sont actionnés pendant plus de 10 secondes.	Nettoyez les touches et assurez-vous de l'absence d'eau sur la surface entourant la touche. Si cela se produit à nouveau, éteignez le four à micro-ondes après 30 secondes et réessayez. Si ce phénomène se poursuit, contactez votre service d'assistance clientèle SAMSUNG local.

REMARQUE

Si la solution suggérée ne suffit pas à résoudre le problème, contactez votre service d'assistance clientèle SAMSUNG local.

Caractéristiques techniques

SAMSUNG s'efforce sans cesse d'améliorer ses produits. Les caractéristiques et le mode d'emploi de ce produit peuvent être modifiés sans préavis.

Modèle	MS23B3515**
Alimentation	230 V ~ 50 Hz CA
Consommation d'énergie Micro-ondes	1150 W
Puissance de sortie	100 W / 800 W - 6 niveaux (IEC-705)
Fréquence de fonctionnement	2450 MHz
Dimensions (l x H x P) Extérieur (y compris la poignée) Intérieures	489 x 275 x 374 mm 330 x 211 x 324 mm
Capacité	23 litres
Poids Net	12,0 kg env.

Ce produit contient une source lumineuse de classe d'efficacité énergétique <G>.

Notes

Notes

Veillez noter que la garantie Samsung n'inclut pas les déplacements du service après-vente pour expliquer le fonctionnement de l'appareil, corriger une installation non correcte ou exécuter des travaux de nettoyage ou d'entretien réguliers.

UNE QUESTION ? UN COMMENTAIRE ?

PAYS	APPELEZ LE	OU CONTACTEZ-NOUS EN LIGNE SUR
UK	0333 000 0333	www.samsung.com/uk/support
IRELAND (EIRE)	0818 717100	www.samsung.com/ie/support
GERMANY	06196 77 555 77	www.samsung.com/de/support
FRANCE	01 48 63 00 00	www.samsung.com/fr/support
SPAIN	91 175 00 15	www.samsung.com/es/support
PORTUGAL	210 608 098 Chamada para a rede fixa nacional Dias úteis das 9h às 20h	www.samsung.com/pt/support
LUXEMBURG	088 90 90 100	www.samsung.com/nl/support
NETHERLANDS	088 90 90 100	www.samsung.com/nl/support
BELGIUM	02-201-24-18	www.samsung.com/be/support (Dutch) www.samsung.com/be_fr/support (French)
NORWAY	21629099	www.samsung.com/no/support
DENMARK	707 019 70	www.samsung.com/dk/support
FINLAND	030-6227 515	www.samsung.com/fi/support
SWEDEN	0771-400 300	www.samsung.com/se/support
AUSTRIA	0800 72 67 864 (0800-SAMSUNG)	www.samsung.com/at/support
SWITZERLAND	0800 726 786	www.samsung.com/ch/support (German) www.samsung.com/ch_fr/support (French)
HUNGARY	0680SAMSUNG (0680-726-7864)	www.samsung.com/hu/support
CZECH	800 - SAMSUNG (800-726786)	www.samsung.com/cz/support
SLOVAKIA	0800 - SAMSUNG (0800-726 786)	www.samsung.com/sk/support
CROATIA	072 726 786	www.samsung.com/hr/support

PAYS	APPELEZ LE	OU CONTACTEZ-NOUS EN LIGNE SUR
BOSNIA	055 233 999	www.samsung.com/ba/support
North Macedonia	023 207 777	www.samsung.com/mk/support
MONTENEGRO	020 405 888	www.samsung.com/support
SLOVENIA	080 697 267 (brezplačna številka)	www.samsung.com/si/support
SERBIA	011 321 6899	www.samsung.com/rs/support
Kosovo	038 40 30 90	www.samsung.com/support
ALBANIA	045 620 202	www.samsung.com/al/support
BULGARIA	0800 111 31 - Безплатен за всички оператори *3000 - Цена на един градски разговор или според тарифата на мобилният оператор 09:00 до 18:00 - Понеделник до Петък	www.samsung.com/bg/support
ROMANIA	0800872678 - Apel gratuit *8000 - Apel tarifat în rețea Program Call Center Luni - Vineri: 9 AM - 6 PM	www.samsung.com/ro/support
ITALIA	800-SAMSUNG (800.7267864)	www.samsung.com/it/support
CYPRUS	8009 4000 only from landline, toll free	www.samsung.com/gr/support
GREECE	80111-SAMSUNG (80111 726 7864) only from land line (+30) 210 6897691 from mobile and land line	
POLAND	801-172-678* lub +48 22 607-93-33* * (opłata według taryfy operatora)	http://www.samsung.com/pl/support/
LITHUANIA	8-800-77777	www.samsung.com/lt/support
LATVIA	8000-7267	www.samsung.com/lv/support
ESTONIA	800-7267	www.samsung.com/ee/support



DE68-04543J-00

Magnetronoven

Gebruikershandleiding

MS23B3515**



SAMSUNG

Inhoud

Veiligheidsinstructies	3	De functies voor automatisch bereiden gebruiken	14
Belangrijke veiligheidsaanwijzingen	3	De functie voor snel ontdooien gebruiken	16
Algemene veiligheid	5	De functie zacht maken/smelten gebruiken	17
Voorzorgsmaatregelen voor werking van de magnetron	6	De favoriete functie gebruiken	18
Beperkte garantie	7	Gebruik van de instelling Favoriet	19
Definitie van de productgroep	7	De functies voor Geurverdrrijving gebruiken	19
Correcte verwijdering van dit product (elektrische & elektronische afvalapparatuur)	7	Het kinderslot gebruiken	19
		Het geluidssignaal uitschakelen	19
Installatie	8	Richtlijnen voor kookgerei	20
Accessoires	8		
Installatielocatie	8	Richtlijnen voor bereiding	21
Draaiplateau	8		
Onderhoud	9	Problemen oplossen en informatiecodes	22
Reinigen	9	Probleemoplossing	22
Onderdelen vervangen (reparatie)	9	Informatiecode	25
Voorzorgsmaatregelen bij een langere periode zonder gebruik	9		
Eigenschappen van de oven	10	Technische specificaties	25
Oven	10		
Bedieningspaneel	10		
Gebruik van de oven	11		
De werking van een magnetronoven	11		
Controleren of de oven goed werkt	11		
Bereiden/opwarmen	12		
De klok instellen	12		
Vermogensniveaus en bereidingstijden	13		
De bereidingstijd bijstellen	13		
De bereiding beëindigen	14		
De energiebesparingsstand instellen	14		

Veiligheidsinstructies

BELANGRIJKE VEILIGHEIDSAANWIJZINGEN

LEES DE AANWIJZINGEN ZORGVULDIG DOOR EN BEWAAR DEZE ZODAT U ZE IN DE TOEKOMST KUNT RAADPLEGEN.

WAARSCHUWING: Als de deur of de afsluitstrippen zijn beschadigd, mag u de oven niet gebruiken voordat deze is gerepareerd door een gekwalificeerde monteur.

WAARSCHUWING: Onderhoud en reparaties waarbij de behuizing, die bescherming biedt tegen blootstelling aan microgolven, wordt verwijderd, mogen alleen worden uitgevoerd door een gekwalificeerde monteur. Voor anderen is dit levensgevaarlijk.

WAARSCHUWING: Vloeistoffen en andere gerechten mogen niet worden verwarmd in een afgesloten verpakking, aangezien deze kan exploderen.

WAARSCHUWING: Laat de oven alleen zonder toezicht door kinderen gebruiken nadat u duidelijke instructies hebt gegeven en u ervan overtuigd bent dat het kind in staat is de oven op een veilige manier te bedienen en begrijpt wat de gevaren zijn van onjuist gebruik.

Dit apparaat is uitsluitend bedoeld voor huishoudelijk gebruik en niet voor:

- kantines in winkels, kantoren en andere werkomgevingen;
- boerderijen;

- door gasten in hotels, motels en andere overnachtingsgelegenheden;
- B&B-achtige omgevingen.

Gebruik alleen kookmaterialen die geschikt zijn voor gebruik in magnetronovens.

Vanwege het risico op ontbranding raden wij u aan de oven in het oog te houden wanneer u voedsel verwarmt dat in plastic of papier is verpakt.

De magnetronoven is bedoeld voor het verwarmen van voedsel en dranken. Het drogen van voedsel of kleding en het verwarmen van warmtekussens, pantoffels, sponzen, vochtige doeken en dergelijke kan leiden tot risico op letsel, ontbranding of brand. Als er rook uit de magnetronoven komt, schakelt u het apparaat uit of haalt u de stekker uit het stopcontact, en laat u de deur dicht om eventuele vlammen te doven.

Omdat gerechten en vloeistoffen die u met de magnetron hebt verwarmd, buiten de magnetron alsnog plotseling aan de kook kunnen raken en naar buiten spatten, moet u bijzonder voorzichtig zijn wanneer u ze uit de magnetron haalt.

De inhoud van zuigflessen en potjes met babyvoeding moeten worden geroerd of geschud, en de temperatuur moet voor gebruik worden gecontroleerd om brandwonden te voorkomen.

Veiligheidsinstructies

Ongepelde eieren en hele hardgekookte eieren mogen niet in de magnetronoven worden verwarmd, omdat ze kunnen exploderen, zelfs nadat de magnetron niet meer verwarmt.

U moet de oven regelmatig reinigen en voedselresten verwijderen.

Als de oven niet wordt schoongehouden, kan het oppervlak beschadigd raken. Hierdoor kan de levensduur van het apparaat nadelig worden beïnvloed en kunnen mogelijk gevaarlijke situaties ontstaan.

De magnetronoven is alleen bedoeld voor gebruik op het aanrecht (vrijstaand) en mag niet in een kast worden geplaatst. Het gebruik van metalen containers voor voedsel en dranken is niet toegestaan in de magnetron.

Let erop dat u het draaiplateau niet verplaatst als u een schaal o.i.d. uit het apparaat pakt.

Gebruik geen stoomreiniger om het product te reinigen.

Het apparaat mag niet te nat worden schoongemaakt.

Het apparaat is niet bedoeld voor installatie in mobiele voertuigen, caravans en soortgelijke voertuigen.

Dit apparaat is niet bedoeld voor gebruik door personen (inclusief kinderen) met een verminderd fysiek, zintuiglijk of mentaal vermogen, of met onvoldoende ervaring en kennis, tenzij deze toestemming of instructies met betrekking tot het gebruik van het apparaat hebben gekregen van een persoon die verantwoordelijk is voor hun veiligheid.

Kinderen dienen onder toezicht te worden gehouden om te voorkomen dat ze met het apparaat gaan spelen.

Dit apparaat kan door kinderen vanaf acht jaar en door personen met een verminderd fysiek, zintuiglijk of mentaal vermogen, of gebrek aan ervaring en kennis, worden gebruikt als ze onder toezicht staan of instructies hebben gekregen omtrent het veilige gebruik van het apparaat en ze de risico's begrijpen.

Kinderen mogen niet met het apparaat spelen. Kinderen mogen alleen onder toezicht reinigings- en onderhoudswerkzaamheden uitvoeren.

Als het netsnoer is beschadigd, moet u het laten vervangen door de fabrikant of de onderhoudsdienst van de leverancier, of door een andere gekwalificeerde monteur, om gevaarlijke situaties te voorkomen.

Deze oven moet in de juiste richting en op de juiste hoogte worden geplaatst, zodat u gemakkelijk bij de opening en het bedieningsgedeelte kunt.

Voordat u de oven voor het eerst gebruikt, laat u deze gedurende 10 minuten werken met water.

Als de oven vreemde geluiden maakt of als er een brandlucht of rook uit komt, moet u onmiddellijk de stroom uitschakelen en contact opnemen met het dichtstbijzijnde servicecentrum.

De magnetronoven moet zodanig worden geplaatst dat u de stekker kunt bereiken.

Algemene veiligheid

Wijzigingen of reparaties mogen uitsluitend door gekwalificeerde monteurs worden uitgevoerd.

Verwarm geen voedsel en vloeistoffen in een afgesloten verpakking voor de magnetronfunctie.

Gebruik geen wasbenzine, thinner, alcohol, stoom of hogedrukreinigers om de oven te reinigen.

De oven mag niet worden geïnstalleerd: in de buurt van een verwarming of brandbaar materiaal; op plaatsen die vochtig, olieachtig of stoffig zijn, of aan direct zonlicht worden blootgesteld; waar er gas kan lekken; op een oneffen oppervlak.

Deze oven moet goed worden geaard in overeenstemming met plaatselijke en landelijke voorschriften.

Verwijder vreemde stoffen regelmatig met een droge doek uit de klemmen en contacten van de stekker.

Trek niet te hard aan het netsnoer, buig het niet overmatig en plaats er geen zware voorwerpen op.

Ventileer onmiddellijk als er sprake van een gaslek is (propaan, LP, enz.). Raak de stroomkabel niet aan.

Raak de stroomkabel niet met natte handen aan.

Schakel de oven niet uit door de stekker uit het stopcontact te halen wanneer deze in bedrijf is.

Steek geen vingers of vreemde stoffen in het apparaat. Als er vreemde stoffen in de oven komen,

haal dan de stekker uit het stopcontact en neem contact op met een lokaal servicecentrum van Samsung.

Oefen geen buitensporige druk op de oven uit.

Plaats de oven niet op breekbare voorwerpen.

Controleer of de spanning, frequentie en stroom overeenkomen met de productspecificaties.

Steek de stekker stevig in het stopcontact. Gebruik geen stekkeradapters, verlengsnoeren of elektrische transformatoren.

Bevestig de stroomkabel niet aan metalen voorwerpen. Zorg dat de kabel zich tussen voorwerpen of achter de oven bevindt.

Gebruik geen beschadigde stekker, stroomkabel of los stopcontact. Neem voor beschadigde stekkers of stroomkabels contact op met een lokaal servicecentrum van Samsung.

Giet geen water op de oven en spuit geen water rechtstreeks op de oven.

Plaats geen objecten op de oven, in de oven of op de oven deur.

Spuit geen vluchtige materialen zoals insecticiden op de oven.

Bewaar geen brandbare materialen in de oven. Wees voorzichtig wanneer u voedsel of dranken met alcohol verwarmt omdat alcohol dampen met hete onderdelen van de oven in contact kunnen komen.

Kinderen kunnen zich aan de deur stoten of er met hun vingers tussenkomen. Houd kinderen uit de buurt bij het openen/sluiten van de deur.

Waarschuwing magnetron

Omdat gerechten en vloeistoffen die u met de magnetron hebt verwarmd, buiten de magnetron alsnog plotseling aan de kook kunnen raken en naar buiten spatten, moet u bijzonder voorzichtig zijn wanneer u ze uit de magnetron haalt. Laat dranken altijd minstens 20 seconden staan voordat u ze vastpakt. Tijdens het verwarmen kunt u eventueel roeren. Roer altijd na het verwarmen.

Bij brandwonden moet u de volgende aanwijzingen voor Eerste hulp opvolgen:

1. Houd de brandplek minimaal 10 minuten ondergedompeld in koud water.
2. Dek af met droog, schoon verband.
3. Breng geen zalf, olie of lotion aan op de brandwond.

Voorkom schade aan de plaat of het rooster door deze niet net na het koken onder water te houden.

Gebruik de oven niet voor frituren want de olietemperatuur kan niet worden geregeld. Hierdoor zou de hete olie plotseling kunnen overkoken.

Veiligheidsinstructies

Voorzorgsmaatregelen voor magnetronoven

Gebruik alleen magnetronbestendige kookmaterialen. Gebruik geen metalen containers, serviezen met gouden of zilveren randjes, spiezen, enz.

Verwijder kinken in de stroomkabel. Er kunnen elektrische vonken ontstaan.

Gebruik de oven niet voor het drogen van papier of kleren.

Hanteer kortere tijden voor kleine hoeveelheden voedsel om oververhitting te voorkomen en om te voorkomen dat voedsel gaat branden.

Houd de stroomkabel en de stekker uit de buurt van water en warmtebronnen.

Verwarm geen eieren in de schil of hardgekookte eieren om explosies te voorkomen. Verwarm geen luchtdichte of vacuüm afgesloten containers, noten, tomaten, enz.

Bedek de ventilatieopeningen niet met textiel of papier. Dit is een brandgevaar. De oven kan ook oververhit raken en zichzelf automatisch uitschakelen. De oven blijft dan uit totdat deze voldoende is afgekoeld.

Gebruik altijd ovenwanten wanneer u een gerecht verwijdert.

Roer vloeistoffen halverwege tijdens de verhitting of na afloop van de verhitting door en laat de vloeistof na verhitting ten minste 20 seconden rusten om overkoken te voorkomen.

Ga tijdens het openen van de oven deur op armlengte afstand van de oven staan zodat u zich niet kunt branden aan ontsnappende hete lucht of stoom.

Start de oven niet wanneer deze leeg is. De oven wordt om redenen van veiligheid automatisch 30 minuten uitgeschakeld. Het wordt aanbevolen altijd een glas water in de oven te laten staan om microgolven te absorberen als de oven per ongeluk wordt ingeschakeld.

Plaats de oven met voldoende vrije ruimte rondom zoals in deze handleiding wordt vermeld. (Zie De magnetronoven installeren.)

Wees voorzichtig bij het aansluiten van elektrische apparaten op stopcontacten in de buurt van de oven.

Voorzorgsmaatregelen voor werking van de magnetron

Het niet navolgen van de volgende veiligheidsvoorschriften kan leiden tot schadelijke blootstelling aan microgolven.

- Start de oven niet wanneer de deur open is. Knoei niet met de veiligheidsvergrendelingen (deursluitingen). Steek niets in de gaten van de veiligheidsvergrendeling.
- Plaats geen voorwerpen tussen de deur en de voorplaat. Voorkom dat resten van voedsel of reinigingsmiddel zich op de afsluitstrippen verzamelen. Houd de deur en de afsluitstrippen altijd schoon door deze eerst met een vochtige doek en daarna met een droge doek te reinigen.
- Start de oven niet wanneer deze beschadigd is. Start de oven alleen nadat deze door een gekwalificeerde monteur is gerepareerd.
Belangrijk: de oven deur moet goed sluiten. De deur mag niet gebogen zijn; de scharnieren mogen niet gebroken zijn of los zitten; de afsluitstrippen en -oppervlakken mogen niet zijn beschadigd.
- Alle aanpassingen of reparaties moeten worden uitgevoerd door een gekwalificeerde monteur.

Beperkte garantie

Samsung brengt reparatiekosten in rekening voor het vervangen van een onderdeel of het repareren van een cosmetisch defect als de beschadiging van het apparaat of het onderdeel is veroorzaakt door de klant. Onderdelen die hieronder vallen zijn onder andere:

- Deur, hendels, buitenpaneel of bedieningspaneel die zijn ingedeukt, bekrast of gebroken.
- Een kapotte of ontbrekende plaat, geleiderol, koppeling of rooster.

Gebruik deze oven alleen voor de doeleinden waarvoor deze is ontworpen, zoals beschreven in deze gebruikshandleiding. In de waarschuwingen en veiligheidsvoorschriften in deze handleiding worden niet alle mogelijke omstandigheden en situaties besproken. Het is uw eigen verantwoordelijkheid om uw gezond verstand te gebruiken en voorzichtig te zijn bij de installatie, de bediening en het onderhoud van de oven.

Omdat de hier volgende bedieningsinstructies voor diverse modellen gelden, kunnen de kenmerken van uw magnetronoven soms afwijken van die welke in deze gebruiksaanwijzing worden beschreven en zijn mogelijk niet alle waarschuwingen voor u van toepassing. Als u vragen of opmerkingen hebt, neemt u contact op met een lokaal servicecentrum van Samsung of gaat u naar www.samsung.com voor ondersteuning en informatie.

Gebruik deze oven alleen voor het verwarmen van voedsel. De oven is alleen bedoeld voor huishoudelijk gebruik. Verhit geen textiel of kussens die met korrels zijn gevuld. De fabrikant is niet verantwoordelijk voor schade door verkeerd of onjuist gebruik van de oven.

Houd de oven altijd schoon en goed onderhouden om schade aan het oppervlak en gevaarlijke situaties te voorkomen.

Definitie van de productgroep

Dit product is Groep 2 Klasse B ISM-apparatuur. In Groep 2 is alle ISM-apparatuur ondergebracht waarmee opzettelijk radiofrequente energie wordt gegenereerd en/of gebruikt in de vorm van elektromagnetische straling voor de behandeling van materiaal, alsmede EDM- en boogglasapparatuur.

Klasse B-apparatuur is apparatuur die geschikt is voor gebruik in huishoudelijke omgevingen en in omgevingen die rechtstreeks zijn aangesloten op het stroomnet met laag voltage dat geleverd wordt aan gebouwen die voor huishoudelijk gebruik zijn bedoeld.

Correcte verwijdering van dit product (elektrische & elektronische afvalapparatuur)



(Van toepassing in landen waar afval gescheiden wordt ingezameld)

Dit merkteken op het product, de accessoires of het informatiemateriaal duidt erop dat het product en zijn elektronische accessoires (bv. lader, headset, USB-kabel) niet met ander huishoudelijk afval verwijderd mogen worden aan het einde van hun gebruiksduur. Om mogelijke schade aan het milieu of de menselijke gezondheid door ongecontroleerde afvalverwijdering te voorkomen, moet u deze artikelen van andere soorten afval scheiden en op een verantwoorde manier recyclen, zodat het duurzame hergebruik van materiaalbronnen wordt bevorderd.

Huishoudelijke gebruikers moeten contact opnemen met de winkel waar ze dit product hebben gekocht of met de gemeente waar ze wonen om te vernemen waar en hoe ze deze artikelen milieuvriendelijk kunnen laten recyclen.

Zakelijke gebruikers moeten contact opnemen met hun leverancier en de algemene voorwaarden van de koopovereenkomst nalezen. Dit product en zijn elektronische accessoires mogen niet met ander bedrijfsafval voor verwijdering worden gemengd.

Ga voor informatie over de milieuverbindenissen en product specifieke wettelijke verplichtingen van Samsung naar: www.samsung.com/uk/aboutsamsung/sustainability/environment/ourcommitment/data/

Installatie

Accessoires

Afhankelijk van het aangeschafte model hebt u een aantal onderdelen ontvangen die u op diverse manieren kunt gebruiken.

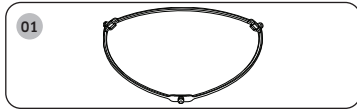

01 Loopring, moet in het midden van de oven worden geplaatst.

Doel: De loopring ondersteunt het draaiplateau.

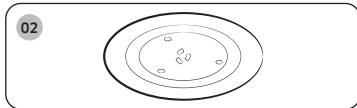

02 Draaiplateau, moet op de loopring worden geplaatst. Wordt in het midden bevestigd aan de koppeling.

Doel: Het draaiplateau dient als het belangrijkste kookoppervlak. U kunt het plateau eenvoudig verwijderen voor reiniging.

VOORZICHTIG

Gebruik de magnetron **NIET** zonder de loopring en het draaiplateau.

Installatielocatie

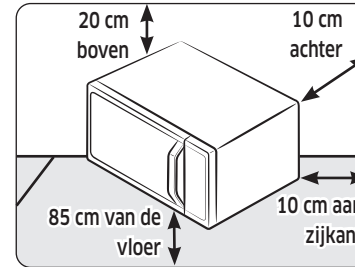

- Kies een vlak, horizontaal oppervlak op ongeveer 85 cm boven de vloer. Het oppervlak moet het gewicht van de oven kunnen dragen.
- Zorg voor voldoende ventilatieruimte met aan de achterkant en zijkanten minimaal 10 cm en aan de bovenkant 20 cm vrije ruimte.
- Installeer de magnetronoven nooit in een hete of vochtige omgeving, bijvoorbeeld naast een andere magnetronoven of een radiator.
- Zorg dat de voeding overeenkomt met de specificaties van deze oven. Gebruik indien nodig alleen goedgekeurde verlengkabels.
- Reinig de binnenzijde van de oven en de afsluitstrippen bij de deur met een vochtige doek voordat u de magnetronoven voor het eerst gebruikt.

Draaiplateau

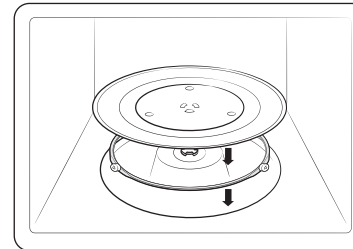

Verwijder het verpakkingsmateriaal uit de oven. Installeer de loopring en het draaiplateau. Controleer of het draaiplateau vrij kan ronddraaien.

Onderhoud

Reinigen

Reinig uw oven regelmatig om te voorkomen dat het vuil zich op of in de magnetron ophoopt. Besteed hierbij ook speciale aandacht de deur, de afsluitstrippen, het draaiplateau en de loopring (alleen voor modellen waar dit van toepassing is).

Wanneer de deur niet soepel opent of sluit, controleert u de strippen eerste op vuilophoping. Gebruik een zachte doek en een sopje om zowel de binnen- als buitenkant van de magnetron te reinigen. Afspoelen en goed afdrogen.

Hardnekkig vuil en nare geurtjes uit de oven verwijderen

1. Zorg dat de oven leeg is en plaats een kopje verdund citroensap op het midden van het draaiplateau.
2. Verwarm de oven 10 minuten op vol vermogen.
3. Zodra de tijd is verstreken, wacht u totdat de oven is afgekoeld. Open vervolgens de deur en reinig de ovenkamer.

De binnenkant van modellen met zwenkverwarming reinigen

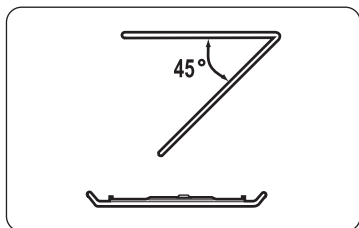

Om de bovenkant van de ovenruimte te reinigen, klapt u het bovenste verwarmingselement 45° omlaag, zoals wordt weergegeven. Dit helpt om de bovenkant te reinigen. Wanneer u klaar bent, plaatst u het bovenste verwarmingselement terug.

⚠️ VOORZICHTIG

- Houd de deur en de afsluitstrippen schoon, zodat de deur soepel opent en sluit. Als u dit niet doet, kan dit de levensduur van de oven verkorten.
- Zorg dat u geen water in de ventilatieopeningen van de oven morst.
- Gebruik geen schuurmiddelen of chemische substanties.
- Reinig de ovenruimte direct na elk gebruik met een mild reinigingsmiddel, maar laat de oven eerst afkoelen om verwondingen te voorkomen.

Onderdelen vervangen (reparatie)

⚠️ WAARSCHUWING

Deze oven bevat geen onderdelen die door de gebruiker kunnen worden verwijderd. Probeer de onderdelen niet zelf te vervangen of te repareren.

- Als u problemen ondervindt met de scharnieren, de afsluitstrippen en/of de deur, neemt u contact op met een gekwalificeerde monteur of meteen lokaal servicecentrum van Samsung voor technische ondersteuning.
- Als u de lamp wilt vervangen, neemt u contact op met een lokaal servicecentrum van Samsung. Vervang de lamp niet zelf.
- Als u problemen ondervindt met de behuizing van de oven, trekt u eerst de stekker uit het stopcontact en neemt u contact op met een lokaal servicecentrum van Samsung.

Voorzorgsmaatregelen bij een langere periode zonder gebruik

- Als de oven gedurende langere tijd niet wordt gebruikt, trekt u de stekker uit het stopcontact en bewaart u de oven op een droge, stofvrije locatie. Het stof en vocht dat zich in de oven ophoopt, kan ten koste gaan van de prestaties van de oven.

Eigenschappen van de oven

Oven

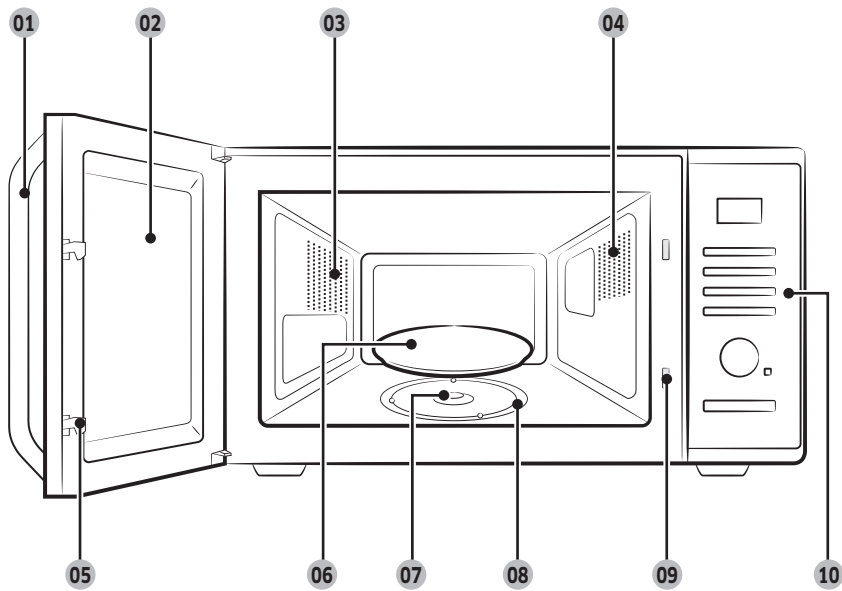

- 01 Deurhandgreep
- 02 Deur
- 03 Ventilatieopeningen
- 04 Licht
- 05 Vergrendelingspallen
- 06 Draaiplateau
- 07 Koppeling
- 08 Loopring
- 09 Vergrendelingsopeningen
- 10 Bedieningspaneel

Bedieningspaneel

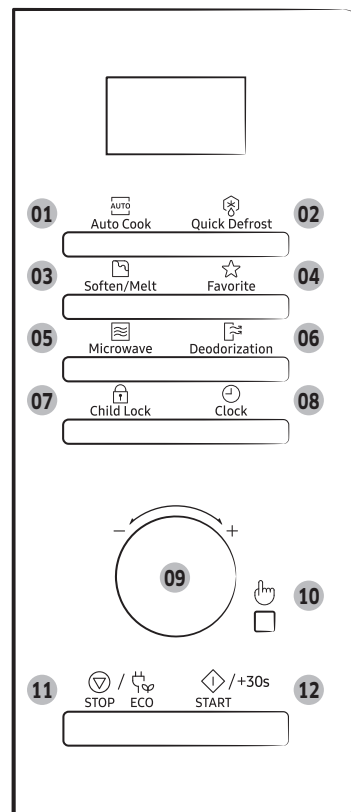

- 01 Auto Cook (Automatisch bereiden)
- 02 Quick Defrost (Snel ontdooien)
- 03 Toets Soften/Melt (Zacht maken/smelten)
- 04 Favorite (Favoriet)
- 05 Microwave (Magnetron)
- 06 Deodorization (Geurverdriving)
- 07 Child Lock (Kinderslot)
- 08 Clock (Klok)
- 09 Multifunctieschakelaar (gewicht/portie/tijd)
- 10 Selecteren
- 11 STOP/ECO
- 12 START/+30s

Gebruik van de oven

De werking van een magnetronoven

Microgolven zijn elektromagnetische golven met een hoge frequentie. De energie in deze golven zorgt ervoor dat de gerechten gaar worden of worden opgewarmd zonder dat de vorm of kleur ervan verandert.

U kunt een magnetronoven gebruiken voor:

- Ontdooien
- Opwarmen
- Bereiden

Bereidingsprincipe.

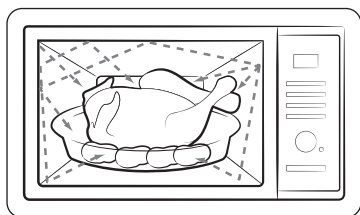

1. De microgolven die door de magnetron worden gegenereerd, worden binnen de ovenruimte heen en weer geëkaatst en gelijkmatig verspreid terwijl het gerecht op het draaiplateau ronddraait. Hierdoor wordt het gerecht gelijkmatig verwarmd.
2. De microgolven worden door het gerecht opgenomen tot een diepte van ongeveer 2,5 cm (1 inch). Het verwarmingsproces gaat verder doordat de warmte binnen het gerecht wordt doorgegeven.
3. De bereidingstijd varieert afhankelijk van de gebruikte schaal en de eigenschappen van het gerecht:
 - Hoeveelheid en dichtheid
 - Watergehalte
 - Begintemperatuur (gekoeld of kamertemperatuur)

OPMERKING

Aangezien de binnenkant van het gerecht wordt verwarmd door warmtedoorgifte, gaat het verwarmingsproces zelfs door nadat u het gerecht uit de oven hebt gehaald. Om deze reden moet u de nagaartijden aanhouden die in recepten en in deze gebruiksaanwijzing worden vermeld. Dit is om ervoor te zorgen dat:

- Het gerecht ook van binnen gaar wordt.
- Het gerecht overal even warm wordt.

Controleren of de oven goed werkt

Aan de hand van de volgende eenvoudige procedure kunt u op elk gewenst moment controleren of de oven goed werkt. Raadpleeg in geval van twijfel het gedeelte "Probleemoplossing" op pagina 22 t/m 24.

OPMERKING

De oven moet worden aangesloten op een geschikt stopcontact. Het draaiplateau moet op zijn plaats liggen. Als het vermogen niet is ingesteld op het maximum (100 %-800 W), duurt het langer voordat het water aan de kook raakt.

Open de deur door aan de deurgreep boven aan de deur te trekken.
Zet een glas water op het draaiplateau. Sluit de deur.



Druk op de toets **START/+30s** en stel de tijd in op 4 of 5 minuten door nog een aantal keren op de toets **START/+30s** te drukken.

De oven verwarmt het water gedurende 4 of 5 minuten.

Het water zou dan moeten koken.

Gebruik van de oven

Bereiden/opwarmen

In de volgende procedure wordt uitgelegd hoe u een gerecht kunt bereiden of opwarmen.

⚠️ VOORZICHTIG

Controleer ALTIJD de oveninstellingen voordat u de oven onbeheerd achterlaat.

Open de deur. Plaats het gerecht in het midden van het draaiplateau. Sluit de deur. Schakel de magnetronoven nooit in terwijl deze leeg is.

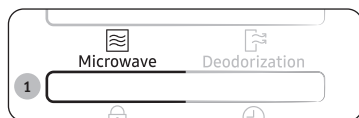

1. Druk op de toets Microwave (Magnetron).

De indicatie 800 W (maximaal vermogen) verschijnt:

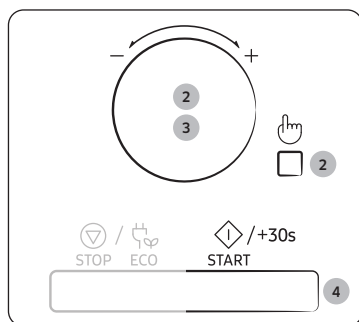

2. Selecteer het gewenste vermogen door aan de Multifunctionschakelaar te draaien. (Zie de vermogenstabel.)

Druk vervolgens op de toets **Selecteren**.

3. Stel de bereidingstijd in door aan de Multifunctionschakelaar te draaien. De bereidingstijd wordt weergegeven.

4. Druk op de toets START/+30s.

De verlichting in de oven gaat aan en het draaiplateau begint te draaien. De bereiding begint. Zodra de bereiding is voltooid:

- 1) De oven laat 4 pieptonen horen.
- 2) Er klinkt 3 keer een herinneringssignaal (een keer per minuut).
- 3) De huidige tijd wordt weer weergegeven.

De klok instellen

Wanneer het apparaat wordt aangesloten, wordt automatisch '88:88' en vervolgens '12:00' op de display weergegeven.

Stel de huidige tijd in. De tijd kan worden weergegeven in 24-uurs of 12-uurs notatie. De klok moet worden ingesteld:

- Tijdens de installatie van de magnetronoven
- Na een stroomstoring

📖 OPMERKING

Vergeet niet de klok bij te stellen tijdens het omschakelen naar zomertijd en wintertijd.



1. Druk op de toets Clock (Klok).

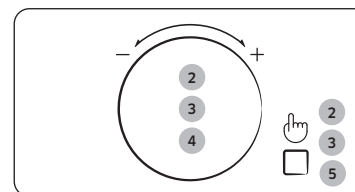

2. Stel de 24- of 12-uursnotatie in door de Multifunctionschakelaar te draaien. Druk vervolgens op de toets **Selecteren**.

3. Stel de uren in door de Multifunctionschakelaar te draaien. Druk vervolgens op de toets **Selecteren**.

4. Stel de minuten in door de Multifunctionschakelaar te draaien.

5. Druk als de juiste tijd is ingesteld op de toets Select/Clock (Selecteren/Klok) om de klok te starten. De tijd wordt weergegeven op het moment dat de oven niet in gebruik is.

Vermogensniveaus en bereidingstijden

Met de vermogensinstelling kunt u de hoeveelheid energie die wordt afgegeven, en daarmee de tijd die benodigd is voor het verwarmen van het gerecht, afstemmen op het type en de hoeveelheid van het gerecht. U kunt kiezen uit zes vermogensstanden.

Vermogensniveau	Percentage	Uitvoer
HOOG	100 %	800 W
MIDDELHOOG	75 %	600 W
GEMIDDELD	56 %	450 W
MIDDELLAAG	38 %	300 W
ONTDOOIEN	23 %	180 W
LAAG	13 %	100 W

De bereidingstijden die in recepten en in dit boekje worden vermeld, corresponderen met het opgegeven vermogen.

Kiest u een	Dan moet de bereidingstijd worden
Hoger vermogen	Verkort
Lager vermogen	Verlengd

De bereidingstijd bijstellen

U kunt telkens 30 seconden aan de bereidingstijd toevoegen door de toets **START/+30s** in te drukken.

- De voortgang van het kookproces op elk gewenst moment controleren door de deur te openen
- De resterende bereidingstijd verlengen



Methode 1

U kunt de bereidingstijd van het gerecht steeds met 30 seconden verlengen door de toets **START/+30s** in te drukken.

- Voorbeeld: Als u drie minuten wilt toevoegen, drukt u de toets **START/+30s** zes keer in.

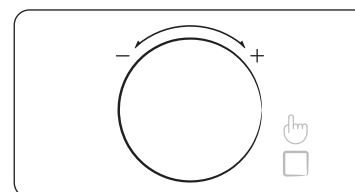

Methode 2

Draai de **Multifunctionschakelaar** naar rechts of links om de bereidingstijd te verlengen of verkorten.



Gebruik van de oven

De bereiding beëindigen

U kunt de bereiding elk gewenst moment onderbreken om:

- Naar het gerecht te kijken
- Het gerecht om te keren of door te roeren
- Het gerecht te laten nagaren

Bereidingsproces stoppen	Stappen
Tijdelijk	Open de deur of druk eenmaal op de toets STOP/ECO . De bereiding wordt gestopt. U kunt de bereiding hervatten door de deur te sluiten en weer op START/+30s te drukken.
Volledig	Druk eenmaal op de toets STOP/ECO . De bereiding wordt gestopt. Als u de bereidingsinstellingen wilt annuleren, drukt u nogmaals op de toets STOP/ECO .

De energiebesparingsstand instellen

De oven beschikt over een energiebesparingsstand.

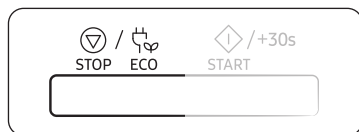

- Druk op de toets **STOP/ECO**. display uit.
- Als u de energiebesparingsstand wilt uitschakelen, opent u de deur of drukt u op de toets **STOP/ECO**. De huidige tijd wordt dan weergegeven. De oven is nu weer gereed voor gebruik.

OPMERKING

Automatische functie voor energiebesparing

Wanneer u geen functie selecteert tijdens het installeren of het gebruik van de oven in de tijdelijke stopstand, wordt de functie geannuleerd en wordt na 25 minuten de klok weergegeven.

De ovenlamp wordt uitgeschakeld wanneer de deur gedurende 5 minuten is geopend.

De functies voor automatisch bereiden gebruiken

De functies voor **Auto Cook (Automatisch bereiden)** bestaan uit 20 voorgeprogrammeerde bereidingstijden. U hoeft geen bereidingstijd of vermogensstand in te stellen.

U kunt de grootte van de porties instellen met de **Multifunctieschakelaar**.

VOORZICHTIG

Gebruik alleen magnetronbestendige schalen.

Plaats het gerecht midden op het draaiplateau en sluit de deur.



1. Druk op de toets **Auto Cook (Automatisch bereiden)**.

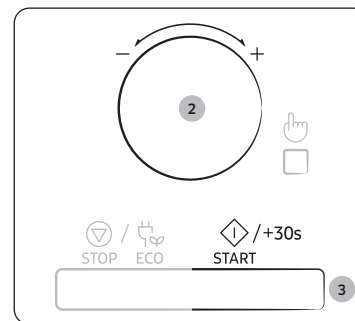

2. Selecteer het type gerecht dat u wilt bereiden door aan de **Multifunctieschakelaar** te draaien.

3. Druk op de toets **START/+30s**.
Het gerecht wordt bereid volgens het geselecteerde programma.
 - 1) De oven laat 4 pieptonen horen.
 - 2) Er klinkt 3 keer een herinneringssignaal (een keer per minuut).
 - 3) De huidige tijd wordt weer weergegeven.



In de volgende tabel vindt u de hoeveelheden en corresponderende instructies van 20 voorgeprogrammeerde bereidingsopties. Bij deze programma's wordt alleen de magnetronfunctie gebruikt.

Code/gerecht	Portie	Instructies
1 Gekoeld Kant-en-klare maaltijd	300-350 g	De maaltijd op een ovenvast bord plaatsen en afdekken met magnetronfolie. Dit programma is geschikt voor maaltijden die uit 3 componenten bestaan (bijvoorbeeld vlees met jus, groenten en aardappelen, rijst of pasta). 2-3 minuten laten staan.
2 Gekoeld Kant-en-klare maaltijd	400-450 g	
3 Gekoeld Vegetarische maaltijd	300-350 g	De maaltijd op een keramisch bord plaatsen en afdekken met magnetronfolie. Dit programma is geschikt voor maaltijden met 2 componenten (bijvoorbeeld spaghetti met saus of rijst met groenten). 2-3 minuten laten staan.
4 Gekoeld Vegetarische maaltijd	400-450 g	
5 Broccoli	250 g	Was de broccoli en maak deze schoon. Verdeel de groente vervolgens in roosjes. Verdeel ze gelijkmatig over een glazen schaal met deksel. Voeg 30 ml (2 eetlepels) water toe wanneer u 250 g bereidt. Plaats de schaal midden op het draaiplateau. Afdekken. Na de bereiding goed doorroeren. 1-2 minuten laten staan.
6 Wortels	250 g	Spoel de wortelen af, maak ze schoon en snijd ze in gelijke plakjes. Verdeel ze gelijkmatig over een glazen schaal met deksel. Voeg 30 ml (2 eetlepels) water toe wanneer u 250 g bereidt. Plaats de schaal midden op het draaiplateau. Afdekken. Na de bereiding goed doorroeren. 1-2 minuten laten staan.

Code/gerecht	Portie	Instructies
7 Sperziebonen	250 g	Sperziebonen wassen en afhalen. Verdeel ze gelijkmatig over een glazen schaal met deksel. Voeg 30 ml (2 eetl.) water toevoegen bij het bereiden van 250 g. Plaats de schaal midden op het draaiplateau. Afdekken. Na de bereiding goed doorroeren. 1-2 minuten laten staan.
8 Spinazie	150 g	Spoel de spinazie af en maak ze schoon. Doe ze in een glazen schaal met deksel. Geen water toevoegen. Plaats de schaal midden op het draaiplateau. Afdekken. Na de bereiding goed doorroeren. 1-2 minuten laten staan.
9 Maïskolven	250 g	De maïskolven afspoelen en schoonmaken en in een ovalen glazen schaal leggen. Afdekken met plastic magnetronfolie en folie doorprikken. 1-2 minuten laten staan.
10 Geschilde aardappelen	250 g	Was en schil de aardappelen en snijd ze in blokjes van gelijke grootte. Doe ze in een glazen schaal met deksel. Voeg 45-60 ml (3-4 eetl.) water toe. Plaats de schaal midden op het draaiplateau. Afdekken. 2-3 minuten laten staan.
11 Bruine rijst	125 g	Gebruik een grote ovenvaste glazen schaal met deksel. Voeg een dubbele hoeveelheid koud water toe (250 ml). Afdekken. Roeren voor het nagaren en zout en tuinkruiden toevoegen. 5-10 minuten laten staan.
12 Volkorenmacaroni	125 g	Gebruik een grote ovenvaste glazen schaal met deksel. Voeg 500 ml kokend water en een snufje zout toe. Goed doorroeren. Niet afdekken. Voor de nagaartijd doorroeren en na afloop goed afgieten. 1 minuten laten laten staan.
13 Quinoa	125 g	Gebruik een grote ovenvaste glazen schaal met deksel. Voeg een dubbele hoeveelheid koud water toe (250 ml). Afdekken. Roeren voor het nagaren en zout en tuinkruiden toevoegen. 1-3 minuten laten staan.



Gebruik van de oven

Code/gerecht	Portie	Instructies
14 Bulgur	125 g	Gebruik een grote ovenvaste glazen schaal met deksel. Voeg een dubbele hoeveelheid koud water toe (250 ml). Afdekken. Roeren voor het nagaren en zout en tuinkruiden toevoegen. 2-5 minuten laten staan.
15 Kipfilet	300 g	Spoel de stukken af en leg deze op een keramisch bord. Afdekken met plastic magnetronfolie. Prik gaatjes in de folie. Zet de schaal op het draaiplateau. 2 minuten laten staan.
16 Kalkoenfilet	300 g	Spoel de stukken af en leg deze op een keramisch bord. Afdekken met plastic magnetronfolie. Prik gaatjes in de folie. Zet de schaal op het draaiplateau. 2 minuten laten staan.
17 Verse visfilets	300 g	Spoel de vis af en leg deze op een keramisch bord, voeg een eetl. citroensap toe. Afdekken met plastic magnetronfolie. Prik gaatjes in de folie. Zet de schaal op het draaiplateau. 1-2 minuten laten staan.
18 Verse zalmfilets	300 g	Spoel de vis af en leg deze op een keramisch bord, voeg een eetl. citroensap toe. Afdekken met plastic magnetronfolie. Prik gaatjes in de folie. Zet de schaal op het draaiplateau. 1-2 minuten laten staan.
19 Verse garnalen	250 g	Spoel de garnalen af en leg deze op een keramisch bord. Voeg 1 eetl. citroensap toe. Afdekken met plastic magnetronfolie. Prik gaatjes in de folie. Zet de schaal op het draaiplateau. 1-2 minuten laten staan.
20 Verse forel	200 g	Leg 1 verse hele vis op een ovenvaste schaal. Voeg een snuifje zout, 1 eetl. citroensap en tuinkruiden toe. Afdekken met plastic magnetronfolie. Prik gaatjes in de folie. Zet de schaal op het draaiplateau. 2 minuten laten staan.

De functie voor snel ontdooien gebruiken

Met de functie **Quick Defrost (Snel ontdooien)** kunt u vlees, gevogelte, vis, en bevroren brood ontdooien. De ontdooitijd en het vermogen worden automatisch ingesteld. U hoeft alleen het programma en het gewicht in te stellen.

OPMERKING

Gebruik alleen magnetronbestendige schalen.

Open de deur. Plaats het diepgevroren gerecht op een keramisch bord midden op het draaiplateau. Sluit de deur.

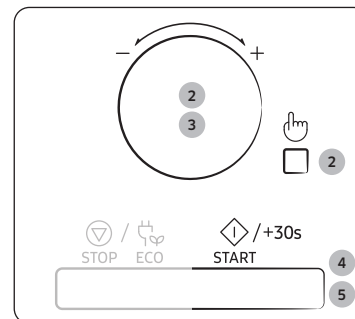
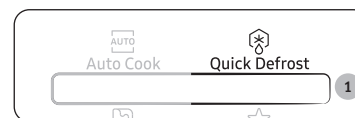

1. Druk op de toets **Quick Defrost (Snel ontdooien)**.
2. Selecteer het type gerecht dat u wilt bereiden door de **Multifunctioneschakelaar** te draaien. Druk vervolgens op de toets **Selecteren**.
3. Selecteer de grootte van de portie door de **Multifunctioneschakelaar** te draaien. (Zie de tabel hiernaast.)
4. Druk op de toets **START/+30s**.
 - Het ontdooien begint.
 - De oven laat tijdens het ontdooiproces een geluidssignaal horen om u eraan te herinneren het gerecht om te keren.
5. Druk nogmaals op de toets **START/+30s** om het ontdooien te voltooien.
 - 1) De oven laat 4 pieptonen horen.
 - 2) Er klinkt 3 keer een herinneringssignaal (een keer per minuut).
 - 3) De huidige tijd wordt weer weergegeven.



Hieronder vindt u een lijst met de verschillende programma's voor **Quick Defrost (Snel ontdooien)**, inclusief de bijbehorende porties, nagaartijden en aanbevelingen. Verwijder al het verpakkingsmateriaal voor u met het ontdooien begint. Leg vlees, gevogelte, vis, groenten en brood op een platte glazen schaal of een keramisch bord.

Code/gerecht	Portie	Instructies
1 Vlees	200-1500 g	De randen afschermen met aluminiumfolie. Het vlees omkeren wanneer het geluidssignaal klinkt. Dit programma is geschikt voor rundvlees, lamsvlees, varkensvlees, biefstuk, karbonades en gehakt. 20-60 minuten laten staan.
2 Gevogelte	200-1500 g	Het uiteinde van de poten en vleugels afschermen met aluminiumfolie. Het gevogelte omkeren wanneer het geluidssignaal klinkt. Dit programma is zowel geschikt voor een hele kip als voor kipdelen. 20-60 minuten laten staan.
3 Vis	200-1500 g	Scherp de staart van een hele vis af met aluminiumfolie. De vis omkeren wanneer het geluidssignaal klinkt. Dit programma is zowel geschikt voor een hele vis als voor visfilet. 20-60 minuten laten staan.
4 Groenten	200-1500 g	Verdeel diepvriesgroente gelijkmatig over een platte glazen schaal. Keer de diepvriesgroenten om of roer er doorheen als de oven piept. Dit programma is geschikt voor alle diepvriesgroenten. 5-20 minuten laten staan.
5 Brood	200-1500 g	Brood horizontaal op een stuk keukenpapier leggen en omkeren wanneer het geluidssignaal klinkt. Gebak op een keramisch bord leggen, zo mogelijk omkeren wanneer het geluidssignaal klinkt. Dit programma is geschikt voor alle soorten brood, heel of gesneden, evenals broodjes en stokbroodjes. Leg de broodjes in een cirkel. Dit programma is geschikt voor alle soorten gistgebak, koekjes, kwarktaart en bladerdeeg. Het is niet geschikt voor zandgebak, fruit- en slagroomtaart en cake met chocoladegarnering. 10 tot 30 minuten laten staan.

De functie zacht maken/smelten gebruiken

De functies voor **Soften/Melt (Zacht maken/smelten)** bestaan uit 4 voorgeprogrammeerde bereidingstijden. U hoeft geen bereidingstijd of vermogensstand in te stellen. U kunt het aantal porties instellen met de **Multifunctionschakelaar**.

Plaats het gerecht midden op het draaiplateau en sluit de deur.

OPMERKING

Gebruik alleen magnetronbestendige schalen.

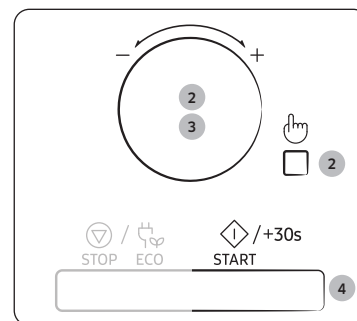

1. Druk op de toets **Soften/Melt (Zacht maken/smelten)**.
2. Selecteer het type gerecht dat u wilt bereiden door de **Multifunctionschakelaar** te draaien. Druk vervolgens op de toets **Selecteren**.
3. Selecteer de grootte van de portie door aan de **Multifunctionschakelaar** te draaien. (Zie de tabel hiernaast.)
4. Druk op de toets **START/+30s**. Het gerecht wordt bereid volgens het geselecteerde programma.
 - 1) De oven laat 4 pieptonen horen.
 - 2) Er klinkt 3 keer een herinneringssignaal (een keer per minuut).
 - 3) De huidige tijd wordt weer weergegeven.



Gebruik van de oven

De volgende tabel bevat de programma's van **Soften/Melt (Zacht maken/smelten)**, inclusief de bijbehorende hoeveelheden en instructies. Bij deze programma's wordt alleen de magnetronfunctie gebruikt.

Code/gerecht	Portie	Instructies
1 Boter smelten	50 g 100 g	Snijd de boter in 3 of 4 stukken en leg deze in een kleine glazen schaal. Onafgedekt smelten. Na de bereiding goed doorroeren. 1-2 minuten laten staan.
2 Pure chocolade smelten	50 g 100 g	Rasp de pure chocolade en doe deze in een kleine glazen schaal. Onafgedekt smelten. Na het smelten doorroeren. 1-2 minuten laten staan.
3 Suiker smelten	25 g 50 g	Doe de suiker in een kleine glazen schaal. Voeg 10 ml water toe voor 25 g en voeg 20 ml water toe voor 50 g. Onafgedekt smelten. Voorzichtig uitnemen. Gebruik ovenwanten! Gebruik een lepel of vork en giet de karameldecoraties op bakpapier. 10 minuten laten drogen en vervolgens van het papier nemen.
4 Boter zacht maken	50 g 100 g	Snijd de boter in 3 of 4 stukken en leg deze in een kleine glazen schaal. Onafgedekt zacht maken. 1-2 minuten laten staan.

De favoriete functie gebruiken

Als u vaak hetzelfde soort gerechten bereidt of opwarmt, kunt u de bereidingstijden en vermogensniveaus opslaan in het geheugen van de magnetron, zodat u die niet elke keer opnieuw hoeft in te stellen.

U kunt twee verschillende instellingen opslaan.

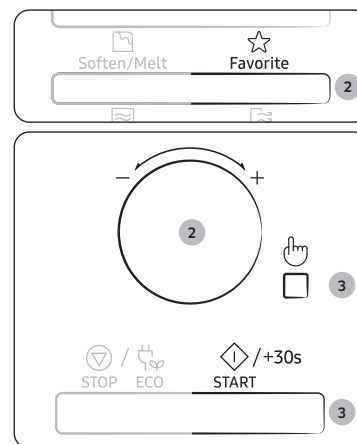

1. Stel het bereidingsprogramma in zoals gewoonlijk (bereidingstijd en vermogensniveau). Zie indien nodig de pagina Bereiden/opwarmen opnieuw.
2. Druk op de toets **Favorite (Favoriet)**, en selecteer vervolgens het programma dat u wenst op te slaan door de **Multifunctieschakelaar** te draaien. P1: Eerste instelling
P2: tweede instelling
3. Druk op de toets **Selecteren** om de instelling te voltooien. Of druk op de toets **START/+30s** om het programma onmiddellijk te starten. Uw instelling is nu opgeslagen in het geheugen van de magnetron.

OPMERKING

Voorbeeld: U wilt de magnetronstand met een bereidingstijd van 3 minuten en het vermogen op 600 W opslaan in P1.

1. Druk op de toets **Microwave (Magnetron)**.
2. Stel het vermogen in op 600 W door de **Multifunctieschakelaar** te draaien. Druk vervolgens op de toets **Selecteren**.
3. Stel de bereidingstijd in op 3 minuten door de **Multifunctieschakelaar** te draaien.
4. Druk op de toets **Favorite (Favoriet)** en selecteer vervolgens P1.
5. Druk op de toets **Selecteren** om de instelling te voltooien.



Gebruik van de instelling Favoriet

Plaats het gerecht midden op het draaiplateau en sluit de deur.

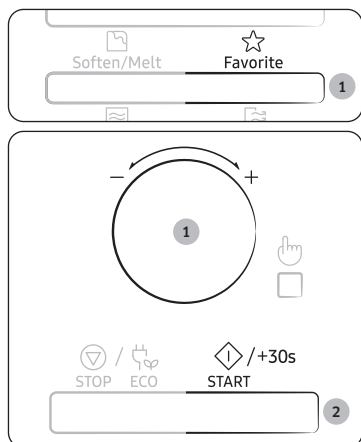

1. Druk op de toets **Favoriet (Favoriet)**, en selecteer vervolgens het programma door de **Multifunctieschakelaar** te draaien.
P1: Eerste instelling
P2: tweede instelling
2. Druk op de toets **START/+30s**.
Het gerecht wordt op de gewenste wijze bereid.

De functies voor Geurverdriving gebruiken

Gebruik deze functies nadat u gerechten met een sterke geur hebt bereid of na rookvorming in de oven.

Reinig eerst de binnenkant van de oven.



Druk na het reinigen op de toets **Deodorisation (Geurverdriving)**. Wanneer u op de toets **Deodorisation (Geurverdriving)** drukt, wordt de handeling automatisch gestart. Wanneer dit gereed is, piept de oven viermaal.

OPMERKING

De geurverdriving duurt in eerste instantie ongeveer 5 minuten. U kunt het proces in stappen van 30 seconden verlengen door de toets **START/+30s** in te drukken.

OPMERKING

De geurverdriving kan maximaal 15 minuten worden voortgezet.

Het kinderslot gebruiken

Deze magnetronoven is voorzien van een speciaal kinderslot waarmee u de oven kunt "vergrendelen" zodat de oven niet per ongeluk kan worden aangezet door kinderen of personen die niet vertrouwd zijn met de oven.

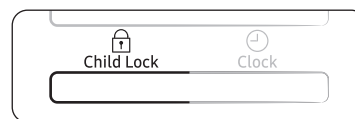

- Houd de toets **Child Lock (Kinderslot)** gedurende 3 seconden ingedrukt.
 - De oven is nu vergrendeld (er kunnen geen functies worden geselecteerd).
 - In het display wordt 'L' weergegeven.

L

- Als u de oven wilt ontgrendelen, houdt u de toets **Child Lock (Kinderslot)** gedurende 3 seconden ingedrukt.
De oven kan nu weer normaal worden gebruikt.

Het geluidssignaal uitschakelen

U kunt op elk gewenst moment het geluidssignaal uitschakelen.

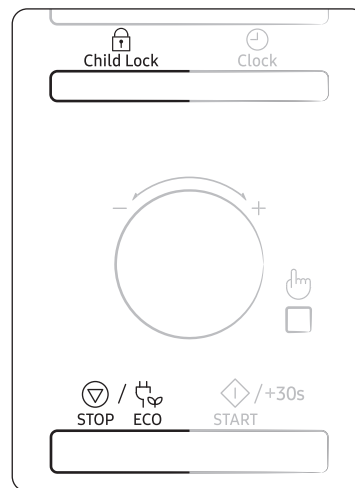

- Druk de toetsen **Child Lock (Kinderslot)** en **STOP/ECO** gelijktijdig in.
De oven geeft nu geen geluidssignaal weer wanneer een functie is voltooid.
- Om het geluidssignaal opnieuw in te schakelen, drukt u de toetsen **Child Lock (Kinderslot)** en **STOP/ECO** nogmaals gelijktijdig in.
De oven werkt weer normaal.



Richtlijnen voor kookgerei

Om voedsel in een magnetronoven te kunnen bereiden moeten de microgolven in staat zijn het voedsel te bereiken zonder te worden weerkaatst of geabsorbeerd door de gebruikte schaal. Daarom moet het kookmateriaal zorgvuldig worden geselecteerd. Als het kookmateriaal is gemarkeerd als magnetronbestendig, hoeft u zich geen zorgen te maken.

In de volgende lijst vindt u diverse soorten kookmaterialen en wordt vermeld of en hoe deze in de magnetron kunnen worden gebruikt.

Kookmateriaal	Magnetronbestendig	Opmerkingen
Aluminiumfolie	✓X	Kan worden gebruikt in kleine hoeveelheden om te voorkomen dat bepaalde delen van het voedsel te gaar worden. Als te veel folie wordt gebruikt of de folie te dicht bij de ovenwand komt, kunnen echter vonken ontstaan.
Bruineerbord	✓	Niet langer dan 8 minuten voorverwarmen.
Porselein en aardewerk	✓	Porselein, aardewerk en geglazuurd aardewerk zijn meestal wel geschikt, tenzij er een metalen sierrand op is aangebracht.
Wegwerpborden van polyester en karton	✓	Sommige diepvriesmaaltijden zijn verpakt in deze materialen.
Fast-foodverpakkingen		
• Polystyreen bekers	✓	Kunnen worden gebruikt voor het opwarmen van voedsel. Het polystyreen kan smelten door oververhitting.
• Papieren zakken en kranten	X	Kunnen vlam vatten.
• Kringlooppapier en metalen garneringen	X	Kan vonken veroorzaken.
Glas		
• Ovenschalen	✓	Kunnen worden gebruikt, tenzij voorzien van metalen sierrand.
• Fijn glaswerk	✓	Kunnen worden gebruikt voor het opwarmen van voedsel of vloeistoffen. Fijn glaswerk kan breken als gevolg van plotselinge verhitting.
• Glazen potten	✓	Het deksel moet worden verwijderd. Alleen geschikt voor opwarmen.

Kookmateriaal	Magnetronbestendig	Opmerkingen
Metaal		
• Schalen	X	Kunnen vonken en brand veroorzaken.
• Binddraadjes voor plastic zakken	X	
Papier		
• Borden, bekers, servetten en keukenrol	✓	Voor korte bereidingstijden en opwarmen. Ook voor het absorberen van overtollig vocht.
• Kringlooppapier	X	Kan vonken veroorzaken.
Plastic		
• Containers	✓	Met name hittebestendig thermoplastic. Sommige soorten plastic kunnen vervormen of verkleuren bij hoge temperaturen. Gebruik geen melamine.
• Plasticfolie	✓	Kan worden gebruikt om vocht vast te houden. Mag niet in contact komen met het voedsel. Wees voorzichtig bij het verwijderen van de folie. Er kunnen hete dampen ontsnappen.
• Diepvrieszakken	✓X	Alleen indien kookvast of ovenbestendig. Mag niet luchtdicht zijn. Zo nodig met een vork gaatjes aanbrengen.
Vetvrij papier	✓	Kan worden gebruikt om vocht vast te houden en spatten te voorkomen.

✓ : Aanbevolen ✓X : Wees voorzichtig X : Onveilig



Richtlijnen voor bereiding

Microgolven

Microgolven dringen door in het gerecht en worden aangetrokken en opgenomen door het aanwezige water, vet en suikers.

De microgolven zorgen ervoor dat de moleculen in het gerecht snel gaan bewegen. De snelle beweging van deze moleculen veroorzaakt wrijving en de warmte die daarbij ontstaat verwarmt het gerecht.

Bereiding

Kookmaterialen voor bereiden in de magnetron:

De kookmaterialen moeten de microgolven goed doorlaten voor een maximaal rendement. Microgolven worden weerkaatst door metalen, zoals roestvrij staal, aluminium en koper, maar kunnen wel doordringen in keramiek, glas, porselein, plastic, papier en hout. U mag het gerecht daarom niet in een metalen schaal bereiden.

Gerechten die geschikt zijn voor bereiding in de magnetron:

Veel typen gerechten zijn geschikt voor bereiding in de magnetron, inclusief verse en diepgevroren groenten, fruit, pasta, rijst, granen, bonen, vis en vlees. Sauzen, custard, soep, pudding, conserven en chutney kunnen eveneens in de magnetron worden bereid. In het algemeen is de magnetron ideaal voor alle gerechten die u normaal op een kookplaat zou bereiden. U kunt bijvoorbeeld denken aan het smelten van boter of chocolade (zie het gedeelte met tips en suggesties).

Afdekken tijdens het verwarmen

Het is belangrijk de gerechten af te dekken. Het verdampende water komt in de vorm van stoom omhoog en draagt bij tot het verwarmingsproces. Het voedsel kan op verschillende manieren worden afgedekt, bijvoorbeeld met een keramische plaat, een plastic deksel of magnetronfolie.

Nagaartijden

Na het verwarmen moet u het gerecht enige tijd laten staan zodat de warmte zich gelijkmatig binnen het gerecht kan verdelen.

Vloeistoffen en gerechten opwarmen

Gebruik de vermogensniveaus en tijden uit de tabel als richtlijn.

Voedsel	Portie	Aan/uit	Tijd (min.)
Dranken (koffie, thee, water)	150 ml (1 kopje)	800 W	1-1½
	250 ml (1 mok)		1½-2
Instructies In kopje gieten en niet afdekken. Plaats de kop/mok midden op het draaiplateau. Laat tijdens het nagaren in de oven staan en roer goed door. 1-2 minuten laten staan.			
Soep (gekoeld)	250 g	800 W	3-3½
	Instructies Gebruik een diep keramisch bord. Dek het af met een plastic deksel. Roer alles goed door na het opwarmen. Voor het serveren nogmaals doorroeren. 2-3 minuten laten staan.		
Stoofschotel (gekoeld)	350 g	600 W	5½-6½
	Instructies Stoofschotel in een diep keramisch bord gieten. Dek het af met een plastic deksel. Tijdens het opwarmen af en toe doorroeren en nogmaals roeren voor het nagaren en voor het serveren. 2-3 minuten laten staan.		
Pasta met saus (gekoeld)	350 g	600 W	4½-5½
	Instructies Pasta (bijvoorbeeld spaghetti of macaroni) op een plat keramisch bord leggen. Afdekken met plastic magnetronfolie. Doorroeren voor het serveren. 3 minuten laten staan.		
Gevulde pasta met saus (gekoeld)	350 g	600 W	5-6
	Instructies De gevulde pasta (bijvoorbeeld ravioli, tortellini) op een diep keramisch bord leggen. Dek het af met een plastic deksel. Tijdens het opwarmen af en toe doorroeren en nogmaals roeren voor het nagaren en voor het serveren. 3 minuten laten staan.		

Richtlijnen voor bereiding

Voedsel	Portie	Aan/uit	Tijd (min.)
Kant-en-klaarmaaltijden (gekoeld)	350 g	600 W	5½-6½
	Instructies Leg de bestanddelen (2-3) waaruit de maaltijd bestaat, op een keramische schotel. Afdekken met plastic magnetronfolie. 3 minuten laten staan.		
Diepvriespasta (cannelloni, macaroni, lasagne)	400 g	450 W	16-16½
	Instructies De diepvriespasta op een kleine, platte, rechthoekige ovenvaste glazen schotel leggen. Zet de schotel op het draaiplateau. 2-3 minuten laten staan.		

Problemen oplossen en informatiecodes

Probleemoplossing

In geval van problemen kunt u de onderstaande oplossingen proberen.

Probleem	Oorzaak	Actie
Algemeen		
De toetsen kunnen niet goed worden ingedrukt.	Mogelijk dat er vuil tussen de toetsen zit.	Verwijder het vuil en probeer het nogmaals.
	Voor modellen met tiptoetsen: Er bevindt zich vocht op de behuizing.	Veeg het vocht van de behuizing.
	Het kinderslot is geactiveerd.	Deactiveer het kinderslot.
De tijd wordt niet weergegeven.	De Eco-functie (energiebesparend) is ingesteld.	Schakel de Eco-functie uit.
De oven werkt niet.	De stroomtoevoer is onderbroken.	Zorg dat de stroomtoevoer is ingeschakeld.
	De deur is open.	Sluit de deur en probeer het nogmaals.
	Het veiligheidsmechanismen van de deur zijn bedekt met vuil.	Verwijder het vuil en probeer het nogmaals.
De oven stopt tijdens het gebruik.	De gebruiker heeft de deur geopend om het voedsel om te draaien.	Nadat u het gerecht hebt gekeerd, drukt u nogmaals op de toets START/+30s om het bereidingsproces te hervatten.

Probleem	Oorzaak	Actie
De stroom wordt onderbroken tijdens het gebruik.	De oven is langdurig achterelkaar gebruikt.	Laat de oven na langdurig gebruik afkoelen.
	De koelventilator werkt niet.	Luister of u de koelventilator hoort.
	U probeert de oven in te schakelen zonder dat er etenswaren in oven zijn geplaatst.	Plaats etenswaren in de oven.
	Er is onvoldoende ventilatieruimte voor de oven.	Voor de ventilatie is de oven aan de voor- en achterkant voorzien van luchtinlaten en -uitlaten. Zorg voor voldoende ruimte, zoals aangegeven in de installatiegids.
Ik hoor een ploppend geluid wanneer de oven is ingeschakeld en de oven werkt niet.	Er zijn meerdere stekkers aangesloten op dezelfde contactdoos.	Gebruik de contactdoos uitsluitend voor de oven.
	Wanneer u gesealde etenswaren bereidt of een container met een deksel gebruikt, is het mogelijk dat u een ploppend geluid hoort.	Gebruik geen afgesloten containers, aangezien deze kunnen barsten door het uitzetten van de inhoud.
De behuizing van de oven wordt te heet tijdens het bereidingsproces.	Er is onvoldoende ventilatieruimte voor de oven.	Voor de ventilatie is de oven aan de voor- en achterkant voorzien van luchtinlaten en -uitlaten. Zorg voor voldoende ruimte, zoals aangegeven in de installatiegids.
	Er staan objecten boven op de oven.	Verwijder alle objecten op de oven.
De deur kan niet goed worden geopend.	Er bevinden zich voedselresten tussen de deur en de binnenkant van de oven.	Reinig de oven en open vervolgens de deur.

Probleem	Oorzaak	Actie
Verwarmen met de functie Warm (Opwarmen) werkt niet naar behoren.	De oven werkt mogelijk niet, er wordt te veel voedsel bereid of er wordt ongeschikt kookgerei gebruikt.	Vul een magnetronbestendige container met een kopje water schakel de magnetron 1-2 minuten om te controleren of het water wordt verwarmd. Plaats minder etenswaren in de oven en start de functie opnieuw. Gebruik een container met een platte bodem.
De ontdoofunctie werkt niet.	Er wordt te veel voedsel bereid.	Plaats minder etenswaren in de oven en start de functie opnieuw.
De binnenverlichting schijnt zwak of gaat niet aan.	De deur heeft langdurig opengestaan	De ovenverlichting wordt automatisch uitgeschakeld wanneer de Eco-functie is ingeschakeld. Sluit de deur en open deze weer of druk op de toets STOP/ECO .
	De binnenverlichting is bedekt met vuil.	Reinig de oven van binnen en controleer nogmaals.
Er klinkt een piepsignaal tijdens het bereidingsproces.	Als de automatische-bereidingsfunctie wordt gebruikt, betekent dit piepend dat het tijd is om het voedsel om te draaien tijdens het ontdoeien.	Nadat u het gerecht hebt omgekeerd, drukt u nogmaals op de toets START/+30s om het bereidingsproces te hervatten.
De oven staat niet waterpas.	De oven staat op een ongelijkmatig oppervlak.	Zorg dat de oven op een vlak, stabiel oppervlak staat.
Er ontstaan vonken tijdens de bereiding.	Er worden metalen containers tijdens de oven-/ontdoofuncties gebruikt.	Gebruik geen metalen containers.

Problemen oplossen en informatiecodes

Probleem	Oorzaak	Actie
Zodra de voeding is aangesloten, wordt de oven meteen ingeschakeld.	De deur is niet goed gesloten.	Sluit de deur en controleer nogmaals.
Er staat stroom op de oven.	De voeding of het stopcontact is niet goed geaard.	Zorg dat de voeding en het stopcontact goed zijn geaard.
<ol style="list-style-type: none"> 1. Er druppelt water. 2. Er komt stoom door een kier in de deur. 3. Er blijft water in de oven. 	Er kan afhankelijk van het gerecht in bepaalde gevallen water of stoom vrijkomen. Dit duidt niet op een defecte oven.	Laat de oven afkoelen en veeg deze vervolgens droog met een droge vaatdoek.
De helderheid in de oven varieert.	De helderheid varieert afhankelijk van het vermogen dat op basis van de functie wordt ingesteld.	Wanneer het vermogen tijdens de bereiding wordt gewijzigd, duidt dit niet op een defect. Dit duidt niet op een defecte oven.
De bereidingstijd is verstreken, maar de koelventilator draait nog.	Om de oven te ventileren, blijft de koelventilator ongeveer nog 3 minuten draaien nadat de bereidingstijd is verstreken.	Dit duidt niet op een defecte oven.

Probleem	Oorzaak	Actie
Draaiplateau		
Het draaiplateau verschuift of stopt met draaien.	De loopring is niet of niet goed geplaatst.	Installeer de loopring en probeer het nogmaals.
Het draaiplateau blijft hangen.	De loopring is niet goed geplaatst, er is te veel voedsel geplaatst of te container is te groot en komt te de binnenwand van de magnetron.	Pas de hoeveelheid voedsel aan en gebruik een geschikt formaat container.
Het draaiplateau ratelt tijdens het draaien en maakt lawaai.	Er zitten voedselresten aangekoekt op de bodem van de oven.	Verwijder de aangekoekte voedselresten van de bodem van de oven.

Informatiecode

Informatiecode	Oorzaak	Actie
C-d0	Bedieningstoetsen worden meer dan 10 seconden ingedrukt.	Reinig de toetsen en controleer of zich water op het oppervlak rond de toets bevindt. Als het nog een keer gebeurt, schakel de magnetron dan meer dan 30 seconden uit en probeer opnieuw in te stellen. Als dit zich opnieuw voordoet, neem dan contact op met het plaatselijke servicecentrum van SAMSUNG.

OPMERKING

Neem contact op met het plaatselijke servicecentrum van SAMSUNG als de aanbevolen oplossing het probleem niet verhelpt.

Technische specificaties

SAMSUNG streeft continu naar productverbetering. Zowel de technische specificaties als de instructies voor de gebruiker kunnen daarom zonder voorafgaande kennisgeving worden gewijzigd.

Model	MS23B3515**
Stroombron	230 V ~ 50 Hz wisselstroom
Energieverbruik Magnetron	1150 W
Uitgangsvermogen	100 W / 800 W - 6 niveaus (IEC-705)
Frequentie	2450 MHz
Afmetingen (B x H x D) Buitenkant (inclusief handgreep) Ovenruimte	489 x 275 x 374 mm 330 x 211 x 324 mm
Volume	23 liter
Gewicht Netto	Ong. 12,0 kg

* Dit product heeft een lichtbron met een energie-efficiëntieklasse <G>.

Memo

Memo

Houd er rekening mee dat servicebezoeken voor uitleg over het product, herstel van onjuiste installatie of het uitvoeren van normale schoonmaak- of onderhoudswerkzaamheden NIET onder de Samsung-garantie vallen.

VRAGEN OF OPMERKINGEN?

LAND	BEL	OF BEZOEK ONS ONLINE OP
UK	0333 000 0333	www.samsung.com/uk/support
IRELAND (EIRE)	0818 717100	www.samsung.com/ie/support
GERMANY	06196 77 555 77	www.samsung.com/de/support
FRANCE	01 48 63 00 00	www.samsung.com/fr/support
SPAIN	91 175 00 15	www.samsung.com/es/support
PORTUGAL	210 608 098 Chamada para a rede fixa nacional Dias úteis das 9h às 20h	www.samsung.com/pt/support
LUXEMBURG	088 90 90 100	www.samsung.com/ni/support
NETHERLANDS	088 90 90 100	www.samsung.com/nl/support
BELGIUM	02-201-24-18	www.samsung.com/be/support (Dutch) www.samsung.com/be_fr/support (French)
NORWAY	21629099	www.samsung.com/no/support
DENMARK	707 019 70	www.samsung.com/dk/support
FINLAND	030-6227 515	www.samsung.com/fi/support
SWEDEN	0771-400 300	www.samsung.com/se/support
AUSTRIA	0800 72 67 864 (0800-SAMSUNG)	www.samsung.com/at/support
SWITZERLAND	0800 726 786	www.samsung.com/ch/support (German) www.samsung.com/ch_fr/support (French)
HUNGARY	0680SAMSUNG (0680-726-7864)	www.samsung.com/hu/support
CZECH	800 - SAMSUNG (800-726786)	www.samsung.com/cz/support
SLOVAKIA	0800 - SAMSUNG (0800-726 786)	www.samsung.com/sk/support
CROATIA	072 726 786	www.samsung.com/hr/support

LAND	BEL	OF BEZOEK ONS ONLINE OP
BOSNIA	055 233 999	www.samsung.com/ba/support
North Macedonia	023 207 777	www.samsung.com/mk/support
MONTENEGRO	020 405 888	www.samsung.com/support
SLOVENIA	080 697 267 (brezplačna številka)	www.samsung.com/si/support
SERBIA	011 321 6899	www.samsung.com/rs/support
Kosovo	038 40 30 90	www.samsung.com/support
ALBANIA	045 620 202	www.samsung.com/al/support
BULGARIA	0800 111 31 - Безплатен за всички оператори *3000 - Цена на един градски разговор или според тарифата на мобилният оператор 09:00 до 18:00 - Понеделник до Петък	www.samsung.com/bg/support
ROMANIA	0800872678 - Apel gratuit *8000 - Apel tarifat în rețea Program Call Center Luni - Vineri: 9 AM - 6 PM	www.samsung.com/ro/support
ITALIA	800-SAMSUNG (800.7267864)	www.samsung.com/it/support
CYPRUS	8009 4000 only from landline, toll free	www.samsung.com/gr/support
GREECE	80111-SAMSUNG (80111 726 7864) only from land line (+30) 210 6897691 from mobile and land line	
POLAND	801-172-678* lub +48 22 607-93-33* * (opłata według taryfy operatora)	http://www.samsung.com/pl/support/
LITHUANIA	8-800-77777	www.samsung.com/lt/support
LATVIA	8000-7267	www.samsung.com/lv/support
ESTONIA	800-7267	www.samsung.com/ee/support



DE68-04543J-00

Mikrowellengerät

Benutzerhandbuch

MS23B3515**



SAMSUNG

Inhalt

Sicherheitshinweise	3		
Wichtige Sicherheitshinweise	3		
Allgemeine Sicherheitshinweise	5		
Sicherheitshinweise zum Betrieb des Mikrowellengeräts	6		
Eingeschränkte Garantie	7		
Produktklassifizierung	7		
Korrekte Entsorgung von Altgeräten (Elektroschrott)	7		
Aufstellen des Geräts	8		
Zubehör	8		
Aufstellort	8		
Drehteller	8		
Wartung und Pflege	9		
Reinigung	9		
Austausch (Reparatur)	9		
Vorgehensweise bei längerem Nichtgebrauch	9		
Funktionen des Geräts	10		
Gerät	10		
Bedienfeld	10		
Verwenden des Geräts	11		
So funktioniert ein Mikrowellengerät	11		
Überprüfen auf ordnungsgemäße Funktionsweise	11		
Erhitzen/Aufwärmen	12		
Einstellen der Uhrzeit	12		
Leistungsstufen und unterschiedliche Garzeiten	13		
Regulieren der Garzeit	13		
Beenden/Unterbrechen des Garvorgangs	14		
Einstellen des Energiesparmodus	14		
Verwenden der Garprogramme	14		
		Verwenden der Auftauprogramme	16
		Schmelzen/Karamellisieren von Lebensmitteln	17
		Favoriten	18
		Verwenden von programmierten Favoriten	19
		Verwenden der Geruchsbeseitigung	19
		Verwenden der Kindersicherung	19
		Ausschalten der Signaltöne	19
		Informationen zum Geschirr	20
		Zubereitungshinweise	21
		Problembehebung und Informationscodes	22
		Fehlerbehebung	22
		Informationscode	25
		Technische Daten	25

Sicherheitshinweise

WICHTIGE SICHERHEITSHINWEISE

LESEN SIE DIE FOLGENDEN HINWEISE AUFMERKSAM DURCH, UND BEWAHREN SIE SIE SO AUF, DASS SIE SIE SPÄTER SCHNELL WIEDERFINDEN.

WARNUNG: Wenn die Gerätetür oder die Türscharniere beschädigt sind, darf das Gerät bis zur Reparatur durch sachkundiges Fachpersonal nicht verwendet werden.

WARNUNG: Wartungs- oder Reparaturarbeiten, für die der Schutz gegen Mikrowellenstrahlung entfernt werden muss, dürfen nur von sachkundigem Fachpersonal ausgeführt werden.

WARNUNG: Flüssigkeiten und feste Lebensmittel dürfen nicht in luftdicht verschlossenen Behältnissen erhitzt werden, da diese explodieren können.

WARNUNG: Kinder dürfen das Gerät nur dann ohne Aufsicht verwenden, wenn sie die Risiken eines unsachgemäßen Gebrauchs kennen und genaue Anweisungen zum sicheren Umgang mit dem Gerät erhalten haben.

Dieses Gerät ist ausschließlich für den Gebrauch im Haushalt bestimmt und nicht für die Verwendung:

- in Küchen oder Kantinen in Geschäften, Büros und anderen Arbeitsumgebungen;
- in Gasthäusern;

- in Hotels, Raststätten, Herbergen und anderen Wohnumgebungen;

- in Frühstückspensionen und ähnlichen Umgebungen.

Verwenden Sie nur Kochzubehör, das für den Einsatz im Innern von Mikrowellengeräten geeignet ist.

Lassen Sie das Gerät nicht unbeaufsichtigt, wenn Sie Speisen in Kunststoff- oder Papierbehältern erhitzen, da die Gefahr besteht, dass sich die Behälter entzünden.

Das Mikrowellengerät ist zum Erwärmen von Speisen und Getränken vorgesehen. Das Trocknen von Lebensmitteln oder Kleidung und das Aufheizen von Wärmepolstern, Hausschuhen, Schwämmen, feuchten Tüchern usw. kann zu Verletzungen, einer Entzündung oder einem Brand führen.

Halten Sie die Gerätetür bei Rauchentwicklung im und am Gerät geschlossen, und schalten Sie das Gerät aus bzw. unterbrechen Sie die Stromversorgung.

Beim Erhitzen von Getränken im Mikrowellengerät kann es zu verzögertem Sieden und damit verbundenem Spritzen kommen. Das Behältnis muss deshalb vorsichtig herausgenommen werden.

Sicherheitshinweise

Babynahrung in Flaschen und Gläsern muss vor dem Füttern gut geschüttelt bzw. durchgerührt und auf Temperaturverträglichkeit kontrolliert werden, um Verbrennungen zu vermeiden.

Kochen Sie Eier nie in der Schale, und wärmen Sie hart gekochte Eier niemals in der Schale auf. Sie könnten anderenfalls explodieren, selbst nachdem das Erhitzen im Mikrowellengerät abgeschlossen ist.

Wir empfehlen, das Gerät regelmäßig zu reinigen und dabei eventuelle Essensrückstände zu entfernen.

Wenn das Gerät nicht sauber gehalten wird, kann die Oberfläche beschädigt werden. Dies wirkt sich unter Umständen nachteilig auf die Lebensdauer des Geräts aus und verursacht möglicherweise Gefahren.

Das Gerät ist zur Aufstellung auf der Arbeitsplatte bestimmt und darf nicht im Innern eines Schrankes aufgestellt werden. Verwenden Sie im Mikrowellenbetrieb niemals Behälter aus Metall, um Lebensmittel und Getränke zu erhitzen.

Achten Sie beim Entnehmen von Behältern aus dem Gerät darauf, dass der Drehteller nicht verschoben wird.

Das Gerät darf nicht mit einem Dampfreiniger gesäubert werden.

Das Gerät darf nicht mit einem Hochdruckreiniger gesäubert werden.

Das Gerät ist nicht zur Aufstellung in Straßenfahrzeugen, Wohnwagen und ähnlichen Fahrzeugen bestimmt und nicht für die Nutzung in Außenbereichen geeignet.

Dieses Gerät ist nicht zur Verwendung durch Personen (einschließlich Kindern) mit verringerten körperlichen, sensorischen oder mentalen Fähigkeiten oder einem Mangel an Erfahrung und Wissen bestimmt, sofern sie nicht von einer für ihre Sicherheit verantwortlichen Person im Umgang mit dem Gerät unterwiesen wurden und von dieser beaufsichtigt werden. Kinder müssen beaufsichtigt werden, um zu verhindern, dass sie mit dem Gerät spielen.

Dieses Gerät darf von Kindern ab 8 Jahren und Personen mit verminderten körperlichen, sensorischen oder geistigen Fähigkeiten oder einem Mangel an Erfahrung und Wissen nur dann bedient werden, wenn sie unter Aufsicht stehen oder eine Unterweisung zum sicheren Umgang mit dem Gerät erhalten haben und die damit verbundenen Gefahren verstehen. Kinder dürfen nicht mit dem Gerät spielen. Kinder dürfen bei Reinigung und Wartung nur dann helfen, wenn sie dabei beaufsichtigt werden.

Falls das Netzkabel beschädigt ist, muss es vom Hersteller oder vom Kundendienst bzw. von einer entsprechend qualifizierten Fachkraft ausgetauscht werden, um Gefährdungen auszuschließen.

Dieses Gerät muss ordnungsgemäß ausgerichtet und in der richtigen Höhe aufgestellt werden, damit der Garraum und der Bedienbereich leicht zugänglich sind.

Bevor Sie das Gerät zum ersten Mal verwenden, sollten Sie 10 Minuten lang etwas Wasser darin erhitzen.

Wenn das Gerät ungewöhnliche Geräusche, Brandgeruch oder Rauch entwickelt, trennen Sie sofort die Stromversorgung und wenden Sie sich an Ihr nächstgelegenes Kundendienstzentrum. Das Gerät muss so aufgestellt werden, dass sich in Reichweite des Kabels eine Steckdose befindet.

Allgemeine Sicherheitshinweise

Jegliche Modifikationen oder Reparaturen dürfen ausschließlich von qualifiziertem Fachpersonal durchgeführt werden.

Erhitzen Sie im Mikrowellenbetrieb niemals Lebensmittel oder Flüssigkeiten in luftdicht verschlossenen Behältern.

Verwenden Sie niemals Waschbenzin, Verdüner, Alkohol, Dampf- oder Hochdruckreiniger, um das Gerät zu reinigen.

Stellen Sie das Gerät weder auf unebenem Untergrund noch in der Nähe von Heizkörpern oder entflammbar Materialien, an einem feuchten, öligen oder staubigen Ort oder an einem Platz auf, der direktem Sonnenlicht oder Wassereinwirkungen ausgesetzt ist oder an dem Gas austreten könnte.

Dieses Gerät muss entsprechend den örtlichen und nationalen Vorschriften ordnungsgemäß geerdet werden.

Entfernen Sie mit einem trockenen Tuch in regelmäßigen Abständen eventuelle Fremdkörper vom Netzstecker und von den Kontakten.

Ziehen Sie nicht am Netzkabel, knicken Sie es nicht, und stellen Sie keine schweren Gegenstände auf das Netzkabel.

Lüften Sie im Fall eines Gaslecks (z. B. durch Propangas, Erdgas usw.) unverzüglich den Raum, Berühren Sie nicht das Netzkabel.

Berühren Sie das Netzkabel nicht mit nassen Händen.

Schalten Sie das Gerät im Betrieb niemals aus, indem Sie den Netzstecker herausziehen.

Führen Sie weder ihre Finger noch irgendwelche Fremdkörper in das Gerät ein. Wenn Fremdkörper in das Gerät gelangen, ziehen den Netzstecker heraus und wenden Sie sich an das nächstgelegene Samsung-Kundendienstzentrum.

Üben Sie keinen übermäßigen Druck und keine Gewalt auf das Gerät aus.

Stellen Sie das Gerät nicht auf zerbrechlichen Objekten oder Flächen auf.

Kontrollieren Sie, dass die Netzspannung, die Frequenz und die Stromstärke den Angaben in den technischen Daten des Geräts entsprechen.

Stecken Sie den Netzstecker fest in die Steckdose. Verwenden Sie keine Mehrfachsteckdosen, Verlängerungskabel oder Trafos.

Hängen Sie das Netzkabel nicht über metallische Gegenstände. Verlegen Sie das Netzkabel stets zwischen Gegenständen oder hinter dem Gerät entlang.

Verwenden Sie niemals beschädigte Netzstecker und Netzkabel oder eine lose Steckdose. Wenden Sie sich bei Beschädigungen am Netzstecker oder dem Netzkabel an das nächstgelegene Samsung-Kundendienstzentrum.

Gießen oder sprühen Sie kein Wasser direkt auf das Gerät.

Stellen Sie Gegenstände weder auf oder in das Gerät noch auf die Gerätetür.

Sprühen Sie keine flüchtigen Stoffe, wie z. B. Insektizide, auf das Gerät.

Lagern Sie kein entflammbares Material im Gerät. Gehen Sie beim Erhitzen von alkoholhaltigen Gerichten oder Getränken vorsichtig vor, da der Alkoholdampf in Kontakt mit heißen Teilen des Geräts kommen könnte.

Kinder können versehentlich gegen die Gerätetür laufen oder ihre Finger einklemmen. Achten Sie beim Öffnen oder Schließen der Gerätetür deshalb darauf, dass sich keine Kinder in der Nähe aufhalten.



Sicherheitshinweise

Warnhinweis zur Mikrowellenfunktion

Beim Erhitzen von Getränken im Mikrowellengerät kann es zu verzögertem Sieden und damit verbundenem Spritzen kommen. Entnehmen Sie das Behältnis daher stets mit äußerster Vorsicht. Lassen Sie Getränke nach dem Erhitzen immer mindestens 20 Sekunden lang ruhen, ehe Sie sie servieren. Rühren Sie bei Bedarf während des Erhitzens um. Rühren Sie immer nach dem Erhitzen um.

Befolgen Sie bei Verbrühungen die nachstehenden Erste-Hilfe-Anweisungen:

1. Halten Sie die verbrühte Körperstelle mindestens 10 Minuten unter kaltes Wasser.
2. Bedecken Sie die Wunde mit einem sauberen, trockenen Verband.
3. Tragen Sie keine Cremes, Öle oder Lotionen auf.

Geben Sie Bleche oder Roste niemals unmittelbar nach der Verwendung im Gerät in Wasser, da sie andernfalls beschädigt werden könnten.

Verwenden Sie das Gerät nicht zum Frittieren, da die Temperatur des heißen Öls nicht ausreichend kontrolliert werden kann. Dadurch kann es zu einem plötzlichen Überkochen des heißen Fetts oder Öls kommen.

Sicherheitshinweise zur Verwendung des Mikrowellengeräts

Verwenden Sie ausschließlich mikrowellengeeignete Behältnisse und Zubehörteile. Verwenden Sie niemals Behälter aus Metall, Geschirr mit Gold- oder Silberrand, Schaschlikspieße usw.

Entfernen Sie eventuelle Drahtverschlüsse. Andernfalls können Lichtbögen auftreten.

Verwenden Sie das Gerät nicht zum Trocknen von Zeitungen oder Kleidung.

Stellen Sie bei kleinen Mengen geringere Garzeiten ein, um ein Überhitzen und Verbrennen der Speisen zu verhindern.

Halten Sie Netzstecker und Netzkabel fern von Wasser oder Wärmequellen.

Kochen Sie Eier nie in der Schale und wärmen Sie hart gekochte Eier niemals in der Schale auf, da sie andernfalls explodieren könnten. Erhitzen Sie auch keine luftdichten oder vakuumverschlossenen Behälter oder Nüsse, Tomaten usw.

Decken Sie die Belüftungsschlitze nicht mit Tüchern oder Papier ab. Andernfalls besteht Brandgefahr. Das Gerät kann sich aufgrund von Überhitzung automatisch selbst abschalten, bis es ausreichend abgekühlt ist.

Verwenden Sie zum Entnehmen von Behältern aus dem Gerät immer Ofenhandschuhe.

Rühren Sie Flüssigkeiten nach der Hälfte oder nach Ablauf der Garzeit um, und lassen Sie sie mindestens 20 Sekunden lang stehen, um ein Überkochen zu vermeiden.

Stehen Sie beim Öffnen des Geräts eine Armlänge entfernt, um Verbrühungen durch aus dem Innenraum entweichenden Dampf oder heiße Luft zu vermeiden.

Schalten Sie das Gerät nicht ein, wenn es leer ist. Das Gerät schaltet sich aus Sicherheitsgründen für 30 Minuten automatisch ab. Wir empfehlen, stets ein Glas Wasser in das Gerät zu stellen, damit die Mikrowellen absorbiert werden, falls das Gerät versehentlich eingeschaltet wird.

Halten Sie beim Aufstellen des Geräts die in dieser Bedienungsanleitung angegebenen Abstände ein. (Siehe „Aufstellen des Mikrowellengeräts“.)

Gehen Sie vorsichtig vor, wenn Sie weitere elektrische Geräte an Steckdosen in der Nähe dieses Haushaltsgeräts anschließen.

Sicherheitshinweise zum Betrieb des Mikrowellengeräts

Die Nichtbeachtung der folgenden Sicherheitshinweise führt möglicherweise dazu, dass Sie schädlicher Mikrowellenstrahlung ausgesetzt sind.

- Verwenden Sie das Gerät niemals mit geöffneter Gerätetür. Nehmen Sie keine eigenmächtigen Änderungen an der Sicherheitsverriegelung (oder den Türriegeln) vor. Führen Sie keine Gegenstände in die Öffnungen der Sicherheitsverriegelung ein.
- Sorgen Sie dafür, dass sich keine Gegenstände zwischen Gerätevorderseite und Gerätetür befinden. Die Dichtungsflächen der Gerätetür dürfen nicht mit Essensresten oder Reinigungsmittelrückständen verschmutzt sein. Halten Sie die Gerätetür und die entsprechenden Dichtungsflächen sauber, indem Sie sie nach jeder Verwendung des Geräts zuerst mit einem feuchten und anschließend mit einem trockenen, weichen Tuch abwischen.
- Schalten Sie das Gerät nicht ein, wenn es beschädigt ist. Das Gerät darf erst wieder verwendet werden, nachdem es von einer qualifizierten Fachkraft repariert wurde. **Wichtig:** Die Gerätetür muss stets ordnungsgemäß schließen. Stellen Sie sicher, dass die Gerätetür nicht verbogen ist und die Türscharniere, Türverriegelungen und Dichtungsflächen nicht beschädigt oder locker sind.
- Jegliche Änderungen oder Reparaturen dürfen ausschließlich von einer qualifizierter Fachkraft durchgeführt werden.



Eingeschränkte Garantie

Samsung erhebt Gebühren für den Austausch eines Zubehörteils oder das Beheben kosmetischer Fehler, wenn der Schaden am Gerät und/oder am Zubehörteil auf ein Verschulden des Kunden zurückzuführen ist. Zu den von dieser Bestimmung betroffenen Teilen gehören:

- Gerätetüren, Griffe, äußere Verkleidungen oder Gehäuse, die beschädigt, zerkratzt oder gerissen sind.
- Zerbrochene oder fehlende Drehteller, Führungsringe, Drehaufsätze oder Gitterroste.

Verwenden Sie das Gerät nur zu den in dieser Bedienungsanleitung beschriebenen Zwecken. Die Warnungen und wichtigen Sicherheitshinweise in diesem Benutzerhandbuch decken nicht alle denkbaren Umstände und Situationen ab. Lassen Sie den gesunden Menschenverstand, Vorsicht und die notwendige Sorgfalt nicht außer Acht, wenn Sie Ihr Gerät aufstellen, warten und einsetzen.

Da die folgenden Hinweise zum Betrieb für verschiedene Modelle gelten, können die Eigenschaften des Mikrowellengeräts sich leicht von den in dieser Bedienungsanleitung beschriebenen unterscheiden, und es kann sein, dass nicht alle Warnhinweise zutreffen. Bei Fragen oder Problemen wenden Sie sich an das nächstgelegene Samsung-Kundendienstzentrum, oder holen Sie sich Hilfe und Informationen online unter www.samsung.com.

Verwenden Sie dieses Gerät ausschließlich zum Erhitzen von Lebensmitteln. Das Gerät ist ausschließlich für die Verwendung in Privathaushalten geeignet. Erwärmen Sie keine Textilien oder mit Körnern gefüllte Kissen. Der Hersteller haftet für keinerlei Schäden, die durch unsachgemäße oder falsche Nutzung des Geräts entstehen.

Halten Sie das Gerät stets sauber und instand, um Beschädigungen an den Geräteflächen und unsichere Betriebsbedingungen zu verhindern.

Produktklassifizierung

Dieses ist ein ISM-Gerät der Gruppe 2 Klasse B. Die Definition von Gruppe 2 umfasst alle ISM-Geräte, in denen Hochfrequenzenergie entsteht und/oder in Form elektromagnetischer Strahlung zur Bearbeitung von Werkstoffen, für Funkenerosions- und Elektroschweißgeräte verwendet wird.

Geräte der Klasse B sind zum Einsatz in Wohnbereichen und in Anlagen bestimmt, die direkt an eine Niederspannungsversorgung angeschlossen sind, mit der Wohngebäude versorgt werden.

Korrekte Entsorgung von Altgeräten (Elektroschrott)



(Gilt für Länder mit Abfalltrennsystemen)

Das Symbol der durchgestrichenen Abfalltonne auf Rädern auf einem Elektro- oder Elektronikgerät, der Verpackung, Gebrauchsanweisung oder dem Garantieschein weist darauf hin, dass das Elektro- oder Elektronikgerät nicht im unsortierten Siedlungsabfall (Hausmüll) entsorgt werden darf, sondern einer getrennten Sammlung zugeführt werden muss.

Sie sind verpflichtet, dieses Gerät und Zubehörteile einer vom Hausmüll getrennten Erfassung zuzuführen. Altbatterien und Altakkumulatoren, die nicht vom Altgerät umschlossen sind, sowie Lampen, die zerstörungsfrei aus dem Altgerät entnommen werden können, sind vor der Abgabe an einer Erfassungsstelle zerstörungsfrei vom Altgerät zu trennen.

Vertreiber von Elektro- oder Elektronikgeräten, einschließlich des Lebensmitteleinzel-, Fernabsatz- und Versandhandels, sind ab einer bestimmten Verkaufs-, Lager- bzw. Versandflächengröße gesetzlich grundsätzlich zur unentgeltlichen Rücknahme von Altgeräten verpflichtet, wenn Sie bei dem Vertreiber ein neues Gerät kaufen oder es sich um ein kleines Altgerät handelt, das bestimmte Maße nicht überschreitet. Nähere Informationen und Einzelheiten zu diesen Rücknahmemöglichkeiten und pflichten erhalten Sie von dem jeweiligen Vertreiber.

Endnutzer einschließlich privater Nutzer wenden sich an ihren öffentlich-rechtlichen Entsorgungsträger, um in Erfahrung zu bringen, wo sie das Altgerät für eine umweltfreundliche Entsorgung zurückgeben können. Gewerblichen Endnutzern stehen zusätzliche herstellereinspezifische Möglichkeiten zur Rückgabe zur Verfügung, die sie direkt beim Hersteller erfragen können.

Bitte löschen Sie vor Abgabe an einer Erfassungsstelle selbstständig alle personenbezogenen Daten auf Ihrem Gerät.

Weitere Informationen zum Engagement von Samsung für die Umwelt und zu produktspezifischen Auflagen wie z. B. REACH, WEEE, Batterien finden Sie unter www.samsung.com/uk/aboutsamsung/sustainability/environment/our-commitment/data/

Aufstellen des Geräts

Zubehör

Je nach Modell wird das Gerät mit unterschiedlichen Zubehörteilen für verschiedenste Verwendungszwecke geliefert.

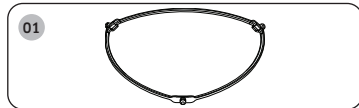

- 01 Drehring:** Muss in die Mitte des Geräts gelegt werden.
Zweck: Der Drehring dient als Unterlage für den Drehteller.

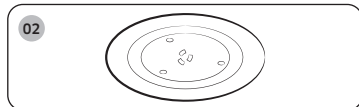

- 02 Drehteller:** Muss so auf den Drehring gestellt werden, dass die Tellermitte auf den Drehaufsatz passt.
Zweck: Der Drehteller ist die meistgebrauchte Kochfläche und kann zum Reinigen leicht entfernt werden.

VORSICHT

Das Mikrowellengerät darf ohne Drehring und Drehteller **NICHT** betrieben werden.

Aufstellort

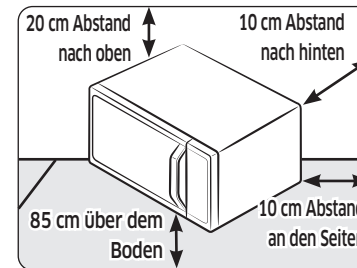

- Stellen Sie das Gerät auf einer glatten und ebenen Fläche in einer Höhe von ca. 85 cm über dem Boden auf. Die Fläche muss das Gewicht des Geräts tragen können.
- Halten Sie nach hinten und an den Seiten einen Abstand von mindestens 10 cm sowie oberhalb des Geräts einen Abstand von 20 cm ein, um eine ausreichende Belüftung zu gewährleisten.
- Stellen Sie das Gerät nicht in heißen oder feuchten Umgebungen auf, wie z. B. in der Nähe eines herkömmlichen Herds oder eines Heizkörpers.
- Beachten Sie die für die Stromversorgung Ihres Geräts geltenden Nennwerte. Verwenden Sie, sofern erforderlich, ausschließlich zugelassene Verlängerungskabel.
- Reinigen Sie den Garraum und die Türdichtung des Geräts vor der ersten Benutzung mit einem feuchten Tuch.

Drehteller

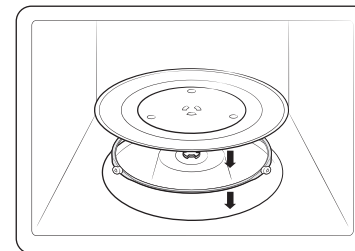

Entnehmen Sie das Verpackungsmaterial aus dem Inneren des Geräts. Setzen Sie den Drehring und den Drehteller ein. Vergewissern Sie sich, dass der Drehteller problemlos gedreht werden kann.

Wartung und Pflege

Reinigung

Reinigen Sie das Gerät in regelmäßigen Abständen, damit sich am und im Gerät keine Verschmutzungen ansammeln. Kontrollieren Sie auch stets die Gerätetür, die Türdichtungen sowie den Drehring und den Drehteller (nur bestimmte Modelle).

Wenn sich die Gerätetür nicht reibungslos öffnen und schließen lässt, überprüfen Sie, ob sich an den Türdichtungen Verschmutzungen abgelagert haben. Reinigen Sie die Innen- und Außenflächen des Geräts mit einem weichen Tuch und Seifenwasser. Wischen Sie mehrmals feucht nach und dann trocken.

So entfernen Sie hartnäckige Verschmutzungen und schlechte Gerüche aus dem Gerät

1. Stellen Sie eine Tasse verdünnten Zitronensaft mittig auf den Drehteller in den leeren Garraum.
2. Lassen Sie das Gerät bei höchster Leistungsstufe 10 Minuten lang laufen.
3. Warten Sie anschließend, bis das Gerät abgekühlt ist. Öffnen Sie dann die Gerätetür und reinigen Sie den Garraum.

So reinigen Sie den Garraum von Modellen mit klappbarem Heizelement

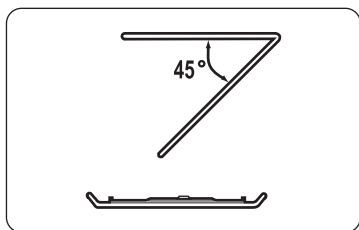

Klappen Sie das Heizelement zum Reinigen der Garraumdecke um 45° nach unten (siehe Abbildung). So können Sie die Decke des Garraums einfacher reinigen. Klappen Sie das Heizelement anschließend wieder nach oben.

⚠ VORSICHT

- Halten Sie die Gerätetür und ihre Dichtungen stets sauber, um das reibungslose Öffnen und Schließen der Gerätetür zu gewährleisten. Andernfalls verringert sich möglicherweise die Lebensdauer des Geräts.
- Achten Sie darauf, dass kein Wasser in die Belüftungsschlitze des Geräts eindringt.
- Verwenden Sie zum Reinigen des Geräts keine Scheuermittel oder Chemikalien.
- Warten Sie nach jeder Verwendung des Geräts, bis das Gerät abgekühlt ist, und reinigen Sie den Garraum anschließend mit einem milden Reinigungsmittel.

Austausch (Reparatur)

⚠ WARNUNG

Dieses Gerät verfügt über keine vom Benutzer abnehmbaren Teile. Versuchen Sie niemals, Teile des Geräts selbst auszutauschen oder zu reparieren.

- Wenn Sie Probleme an den Scharnieren, Türdichtungen und/oder der Gerätetür selbst bemerken, wenden Sie sich für technische Hilfe an eine qualifizierte Fachkraft oder ein Samsung-Kundendienstzentrum in Ihrer Nähe.
- Kontaktieren Sie für den Austausch der Glühlampe das Samsung-Kundendienstzentrum in Ihrer Nähe. Tauschen Sie sie nicht selbst aus.
- Ziehen Sie bei Problemen mit dem Gehäuse des Geräts zuerst den Netzstecker aus der Steckdose und wenden Sie sich dann an ein Kundendienstzentrum in Ihrer Nähe.

Vorgehensweise bei längerem Nichtgebrauch

- Wenn Sie das Gerät längere Zeit nicht verwenden, ziehen Sie den Netzstecker aus der Steckdose und bewahren Sie das Gerät an einem trockenen, staubfreien Ort auf. Staub und Feuchtigkeit, die sich im Innern des Geräts ansammeln, können die Geräteleistung beeinträchtigen.

Funktionen des Geräts

Gerät

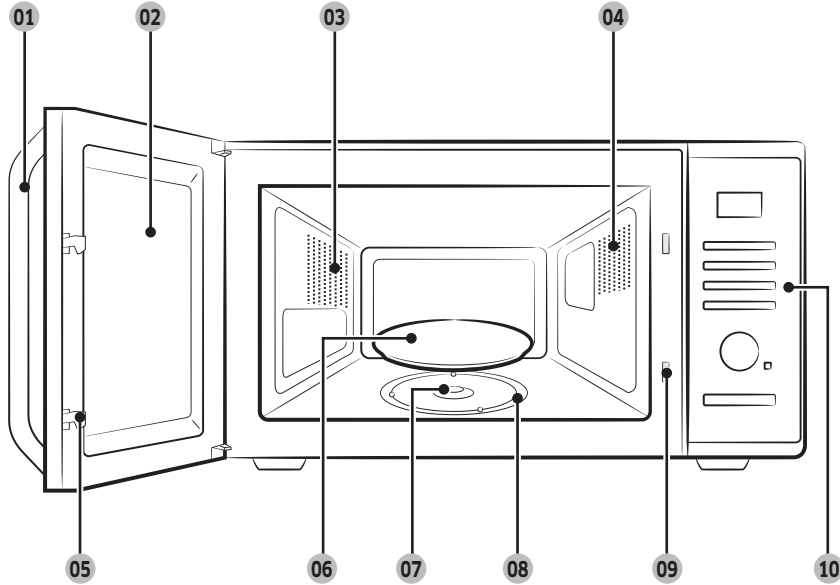

- 01 Griff der Gerätetür
- 02 Gerätetür
- 03 Belüftungsschlitze
- 04 Beleuchtung
- 05 Türriegel
- 06 Drehteller
- 07 Drehaufsatz
- 08 Drehring
- 09 Öffnungen für Sicherheitsverriegelung
- 10 Bedienfeld

Bedienfeld

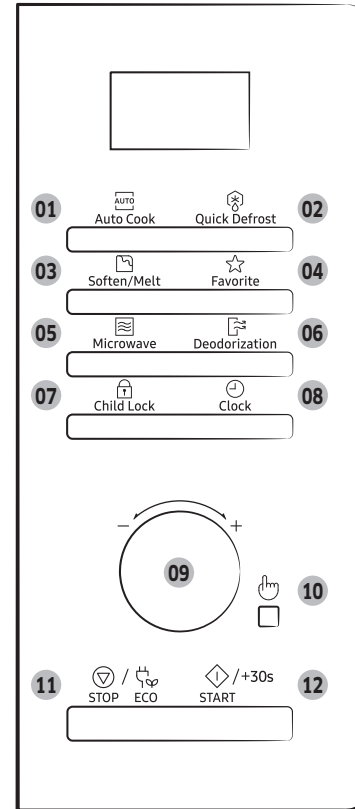

- 01 Auto Cook (Garprogramme)
- 02 Quick Defrost (Auftauprogramme)
- 03 Soften/Melt (Schmelzen/Karamellisieren)
- 04 Favorite (Favorit)
- 05 Microwave (Mikrowelle)
- 06 Deodorization (Geruchsbeseitigung)
- 07 Child Lock (Kindersicherung)
- 08 Clock (Uhrzeit)
- 09 Funktionswahlschalter (Gewicht / Bedienung / Zeit)
- 10 Auswahl
- 11 STOP/ECO (STOPP/ÖKO)
- 12 START/+30s

Verwenden des Geräts

So funktioniert ein Mikrowellengerät

Bei Mikrowellen handelt es sich um elektromagnetische Hochfrequenzwellen. Mit der abgegebenen Energie können Lebensmittel erhitzt oder aufgewärmt werden, wobei sich Konsistenz oder Farbe nicht ändern.

Mikrowellengeräte können für Folgendes verwendet werden:

- Auftauen
- Aufwärmen
- Erhitzen

Garprinzip

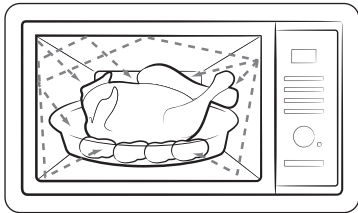

1. Die vom Magnetron erzeugten Mikrowellen werden im Innern des Garraums reflektiert und gleichmäßig verteilt, während sich die Speisen auf dem Drehteller drehen. So werden die Lebensmittel gleichmäßig erhitzt.
2. Die Mikrowellen dringen etwa 2,5 cm tief in die Lebensmittel ein. Der Garvorgang setzt sich dann durch das Ausbreiten der Hitze in den Lebensmitteln fort.
3. Die Garzeiten variieren je nach verwendetem Behältnis und folgenden Lebensmitteleigenschaften:
 - Menge und Dichte
 - Wassergehalt
 - Anfängliche Temperatur (tiefgefroren oder nicht)

HINWEIS

Da das Innere der Lebensmittel durch die Wärmeausbreitung erhitzt wird, läuft der Garvorgang auch nach der Entnahme aus dem Gerät weiter. Daher müssen die in den Rezepten und in dieser Bedienungsanleitung angegebenen Ruhezeiten eingehalten werden, um Folgendes sicherzustellen:

- Gleichmäßiger Garzustand der Lebensmittel.
- Gleichmäßige Temperaturverteilung in den Lebensmitteln.

Überprüfen auf ordnungsgemäße Funktionsweise

Mit Hilfe des folgenden einfachen Verfahrens können Sie jederzeit überprüfen, ob Ihr Gerät ordnungsgemäß funktioniert. Schlagen Sie im Zweifelsfall im Abschnitt „Problembekämpfung“ auf den Seiten 22 bis 24 nach.

HINWEIS

Der Netzstecker des Geräts muss mit einer geeigneten Steckdose verbunden sein. Der Drehteller muss sich im Gerät befinden. Wenn Sie nicht die höchste Leistungsstufe (100 % - 800 W) verwenden, dauert es länger, bis das Wasser kocht.

Öffnen Sie die Gerätetür, indem Sie am Türgriff an der rechten Seite der Gerätetür ziehen. Stellen Sie ein Glas Wasser auf den Drehteller. Schließen Sie die Gerätetür.



Drücken Sie die Taste **START/+30s**, und stellen Sie durch mehrmaliges Drücken der Taste **START/+30s** eine Zeit zwischen 4 und 5 Minuten ein. Das Wasser wird im Gerät 4 bis 5 Minuten lang erhitzt. Es sollte anschließend siedend.

Verwenden des Geräts

Erhitzen/Aufwärmen

Im Folgenden finden Sie Hinweise zum Erhitzen oder Aufwärmen von Lebensmitteln.

VORSICHT

Überprüfen Sie STETS die vorgenommenen Einstellungen, bevor Sie das Gerät unbeaufsichtigt lassen.

Öffnen Sie die Gerätetür. Legen Sie die Lebensmittel in die Mitte des Drehtellers. Schließen Sie die Gerätetür. Schalten Sie das Mikrowellengerät niemals ein, wenn es leer ist.

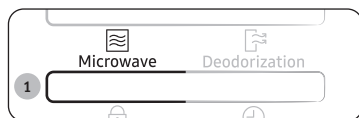

1. Drücken Sie die Taste **Microwave (Mikrowelle)**.
Es werden 800 W (maximale Garleistung) angezeigt.
 (Mikrowellenmodus)

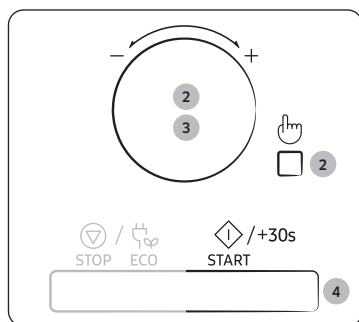

2. Stellen Sie durch Drehen des **Funktionswahlschalter** die gewünschte Leistungsstufe ein. (Weitere Angaben zu den Leistungsstufen finden Sie in der entsprechenden Tabelle.)
Drücken Sie anschließend die **Auswahl** Taste.
3. Stellen Sie durch Drehen am **Funktionswahlschalter** die Garzeit ein.
Die ausgewählte Garzeit wird angezeigt.
4. Drücken Sie die Taste **START/+30s**.
Die Garraumbeleuchtung des Geräts wird eingeschaltet, und der Drehteller beginnt sich zu drehen. Der Garvorgang wird gestartet. Wenn er abgeschlossen ist:
 - 1) Es erklingt 4 Mal ein Signalton.
 - 2) Abschließend erklingt 3 Mal ein Signalton (einmal pro Minute).
 - 3) Die aktuelle Uhrzeit wird wieder angezeigt.

Einstellen der Uhrzeit

Wenn das Gerät an das Stromnetz angeschlossen ist, erscheint im Display automatisch die Anzeige „88:88“ oder „12:00“.

Stellen Sie nun die aktuelle Uhrzeit ein. Die Zeit kann in 24-Stunden- oder 12-Stunden-Notation angezeigt werden. Sie müssen die Uhrzeit einstellen:

- Beim erstmaligen Aufstellen des Mikrowellengeräts
- Nach einem Stromausfall

HINWEIS

Vergessen Sie nicht, die Uhrzeit beim Wechsel zwischen Sommer- und Winterzeit umzustellen.

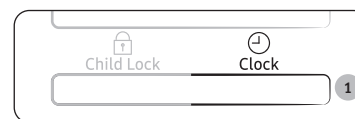

1. Drücken Sie die **Clock (Uhrzeit)** Taste.

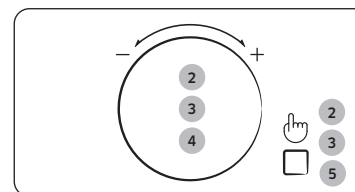

2. Wählen Sie durch Drehen am **Funktionswahlschalter** die 24-Stunden- oder 12-Stunden-Notation aus. Drücken Sie anschließend die Taste **Auswahl**.
3. Stellen Sie durch Drehen am **Funktionswahlschalter** die Stunden ein. Drücken Sie anschließend die Taste **Auswahl**.
4. Stellen Sie durch Drehen am **Funktionswahlschalter** die Minuten ein.
5. Wenn die richtige Uhrzeit angezeigt wird, drücken Sie zum Einschalten der Uhr die Taste **Auswahl**. Die Uhrzeit wird immer angezeigt, wenn das Mikrowellengerät nicht benutzt wird.

Leistungsstufen und unterschiedliche Garzeiten

Mit Hilfe der Leistungsstufen können Sie die abgegebene Energiemenge einstellen, anhand derer die benötigten Gar- oder Aufwärmzeiten entsprechend der Art und Menge der Lebensmittel berechnet werden. Sie können zwischen sechs Leistungsstufen auswählen.

Leistungsstufe	Prozentsatz	Ausgangsleistung
HOCH	100 %	800 W
MITTELHOCH	75 %	600 W
MITTEL	56 %	450 W
MITTEL REDUZIERT	38 %	300 W
AUFTAUEN	23 %	180 W
NIEDRIG	13 %	100 W

Die in den Rezepten und in dieser Bedienungsanleitung angegebenen Garzeiten entsprechen den jeweils aufgeführten Leistungsstufen.

Bei Auswahl einer	muss die Garzeit
höheren Leistungsstufe	verkürzt werden.
niedrigeren Leistungsstufe	verlängert werden.

Regulieren der Garzeit

Sie können die Garzeit verlängern, indem Sie für jeweils 30 Sekunden zusätzlicher Garzeit einmal die Taste **START/+30s** drücken.

- Sie können den Garzustand der Speisen jederzeit überprüfen, indem Sie einfach die Gerätetür öffnen.
- Sie können die verbleibende Garzeit verlängern.



Methode 1:

Drücken Sie zum Verlängern der Garzeit um jeweils 30 Sekunden einmal die Taste **START/+30s**.

- Beispiel: Um die Garzeit um drei Minuten zu verlängern, drücken Sie sechsmal die Taste **START/+30s**.

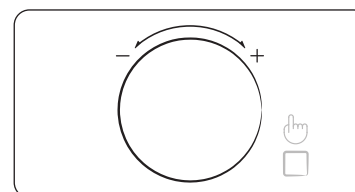

Methode 2:

Drehen Sie das **Funktionswahlschalter** nach rechts oder links, um die Kochzeit zu erhöhen oder zu verringern.



Verwenden des Geräts

Beenden/Unterbrechen des Garvorgangs

Sie können den Garvorgang jederzeit unterbrechen, um:

- Den Garzustand der Speisen zu überprüfen.
- Die Lebensmittel zu wenden oder umzurühren.
- Die Speisen ruhen zu lassen.

Unterbrechen des Garvorgangs:	Dann...
Vorübergehend	Öffnen Sie entweder die Gerätetür, oder drücken Sie einmal die Taste STOP/ECO (STOPP/ÖKO) . Der Garvorgang wird unterbrochen. Schließen Sie die Gerätetür, und drücken Sie erneut die Taste START/+30s , um den Garvorgang fortzusetzen.
Vollständig	Drücken Sie einmal die Taste STOP/ECO (STOPP/ÖKO) . Der Garvorgang wird unterbrochen. Wenn Sie die Garestellungen stornieren möchten, drücken Sie erneut die Taste STOP/ECO (STOPP/ÖKO) .

Einstellen des Energiesparmodus

Das Gerät verfügt über einen Energiesparmodus.



- Drücken Sie die Taste **STOP/ECO (STOPP/ÖKO)**. Das Display wird ausgeschaltet.
- Wenn Sie den Energiesparmodus beenden möchten, öffnen Sie entweder die Gerätetür oder drücken Sie die Taste **STOP/ECO (STOPP/ÖKO)**. Im Display wird die aktuelle Uhrzeit angezeigt. Sie können das Gerät nun verwenden.

HINWEIS

Automatische Energiesparfunktion

Wenn Sie das Gerät einstellen oder vorübergehend anhalten und keine weiteren Eingaben machen, wird die aktuelle Funktion nach 25 Minuten beendet, und die Uhrzeit wird im Display angezeigt. Die Gerätelampe wird bei geöffneter Gerätetür nach 5 Minuten ausgeschaltet.

Verwenden der Garprogramme

Für die Funktion **Auto Cook (Garprogramme)** gibt es 20 vorprogrammierte Garzeiten. Sie brauchen daher weder die Garzeit noch die Leistungsstufe einzustellen. Durch Drehen am **Funktionswahlschalter** können Sie die Portionsgröße angeben.

VORSICHT

Verwenden Sie nur mikrowellene geeignetes Geschirr.

Legen Sie die Lebensmittel in die Mitte des Drehtellers, und schließen Sie die Gerätetür.

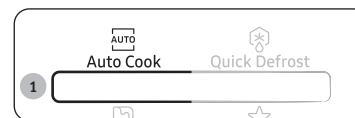

1. Drücken Sie die Taste **Auto Cook (Garprogramme)**.

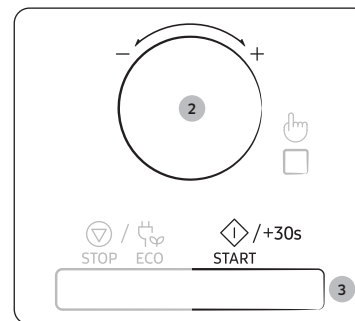

2. Stellen Sie durch Drehen am **Funktionswahlschalter** das gewünschte Programm ein.
3. Drücken Sie die Taste **START/+30s**. Die Lebensmittel werden entsprechend der ausgewählten Voreinstellung erhitzt.
 - 1) Es erklingt 4 Mal ein Signalton.
 - 2) Abschließend erklingt 3 Mal ein Signalton (einmal pro Minute).
 - 3) Die aktuelle Uhrzeit wird wieder angezeigt.



In der folgenden Tabelle werden die 20 Automatikprogramme mit den zugehörigen Mengen und entsprechenden Anweisungen aufgelistet. Diese Programme werden ausschließlich im Mikrowellenmodus ausgeführt.

Nummer/ Lebensmittel	Portionsgröße	Anleitung
1 Gekühltes Fertiggericht	300-350 g	Auf einen Keramikteller geben und mit mikrowelleneigneter Frischhaltefolie abdecken. Dieses Programm ist für Gerichte geeignet, die aus bis zu drei Komponenten bestehen (z. B. Fleisch mit Sauce, Gemüse und eine Beilage wie Kartoffeln, Reis oder Nudeln). Vor dem Verzehr 2 bis 3 Minuten lang ruhen lassen.
2 Gekühltes Fertiggericht	400-450 g	
3 Gekühlte Vegetarische Gerichte	300-350 g	Das Gericht auf einen Keramikteller stellen und mit mikrowelleneigneter Frischhaltefolie abdecken. Dieses Programm eignet sich für Gerichte, die aus 2 Komponenten bestehen (z. B. Spaghetti mit Sauce oder Reis mit Gemüse). Vor dem Verzehr 2 bis 3 Minuten lang ruhen lassen.
4 Gekühlte Vegetarische Gerichte	400-450 g	
5 Brokkoli	250 g	Brokkoli waschen, putzen und in Röschen schneiden. Gleichmäßig in einer Glasschüssel mit Deckel verteilen. Für 250 g 30 ml (2 EL) Wasser hinzugeben. Die Schüssel in die Mitte des Drehtellers stellen. Abgedeckt garen. Nach dem Garen umrühren. Vor dem Verzehr 1 bis 2 Minuten lang ruhen lassen.
6 Möhren	250 g	Die Möhren schälen, waschen und in gleichmäßig große Würfel schneiden. Gleichmäßig in einer Glasschüssel mit Deckel verteilen. Für 250 g 30 ml (2 EL) Wasser hinzugeben. Die Schüssel in die Mitte des Drehtellers stellen. Abgedeckt garen. Nach dem Garen umrühren. Vor dem Verzehr 1 bis 2 Minuten lang ruhen lassen.

Nummer/ Lebensmittel	Portionsgröße	Anleitung
7 Grüne Bohnen	250 g	Grüne Bohnen putzen und waschen. Gleichmäßig in einer Glasschüssel mit Deckel verteilen. Für jeweils 250 g 30 ml (2 EL) Wasser hinzugeben. Die Schüssel in die Mitte des Drehtellers stellen. Abgedeckt garen. Nach dem Garen umrühren. Vor dem Verzehr 1 bis 2 Minuten lang ruhen lassen.
8 Spinat	150 g	Spinat putzen und waschen. In eine Glasschüssel mit Deckel geben. Kein Wasser hinzugeben. Die Schüssel in die Mitte des Drehtellers stellen. Abgedeckt garen. Nach dem Garen umrühren. Vor dem Verzehr 1 bis 2 Minuten lang ruhen lassen.
9 Maiskolben	250 g	Maiskolben putzen, waschen und in eine ovale Glasform geben. Mit mikrowelleneigneter Frischhaltefolie abdecken und die Folie einstechen. Vor dem Verzehr 1 bis 2 Minuten lang ruhen lassen.
10 Geschälte Kartoffeln	250 g	Kartoffeln schälen, waschen und in gleich große Stücke schneiden. In eine Glasschüssel mit Deckel geben. 45-60 ml (3-4 EL) Wasser hinzugeben. Die Schüssel in die Mitte des Drehtellers stellen. Abgedeckt garen. Vor dem Verzehr 2 bis 3 Minuten lang ruhen lassen.
11 Brauner Reis	125 g	In eine große ofenfeste Glasform mit Deckel geben. Die doppelte Menge (250 ml) an kaltem Wasser hinzugeben. Abgedeckt garen. Vor der Ruhezeit umrühren und mit Salz und Kräutern würzen. Vor dem Verzehr 5 bis 10 Minuten lang ruhen lassen.
12 Vollkorn-Makkaroni	125 g	In eine große ofenfeste Glasform mit Deckel geben. 500 ml kochendes Wasser und etwas Salz zugeben und dann gut umrühren. Ohne Deckel erhitzen. Vor der Ruhezeit umrühren und dann das Wasser abgießen. Vor dem Verzehr 1 Minuten lang ruhen lassen.

Verwenden des Geräts



Verwenden des Geräts

Nummer/ Lebensmittel	Portionsgröße	Anleitung
13 Quinoa	125 g	In eine große ofenfeste Glasform mit Deckel geben. Die doppelte Menge (250 ml) an kaltem Wasser hinzugeben. Abgedeckt garen. Vor der Ruhezeit umrühren und mit Salz und Kräutern würzen. Vor dem Verzehr 1 bis 3 Minuten lang ruhen lassen.
14 Bulgur	125 g	In eine große ofenfeste Glasform mit Deckel geben. Die doppelte Menge (250 ml) an kaltem Wasser hinzugeben. Abgedeckt garen. Vor der Ruhezeit umrühren und mit Salz und Kräutern würzen. Vor dem Verzehr 2 bis 5 Minuten lang ruhen lassen.
15 Hähnchenbrust	300 g	Die Stücke abspülen und auf einen Keramikteller geben. Mit mikrowellengeeigneter Frischhaltefolie abdecken. Die Folie einstechen. Auf den Drehteller stellen. Vor dem Verzehr 2 Minuten lang ruhen lassen.
16 Putenbrust	300 g	Die Stücke abspülen und auf einen Keramikteller geben. Mit mikrowellengeeigneter Frischhaltefolie abdecken. Die Folie einstechen. Auf den Drehteller stellen. Vor dem Verzehr 2 Minuten lang ruhen lassen.
17 Frisches Fischfilet	300 g	Den Fisch abspülen und auf einen Keramikteller legen. 1 EL Zitronensaft hinzugeben. Mit mikrowellengeeigneter Frischhaltefolie abdecken. Die Folie einstechen. Auf den Drehteller stellen. Vor dem Verzehr 1 bis 2 Minuten lang ruhen lassen.
18 Frisches Lachsfilet	300 g	Den Fisch abspülen und auf einen Keramikteller legen. 1 EL Zitronensaft hinzugeben. Mit mikrowellengeeigneter Frischhaltefolie abdecken. Die Folie einstechen. Auf den Drehteller stellen. Vor dem Verzehr 1 bis 2 Minuten lang ruhen lassen.
19 Frische Garnelen	250 g	Die Garnelen abspülen und auf einen Keramikteller legen. 1 EL Zitronensaft hinzugeben. Mit mikrowellengeeigneter Frischhaltefolie abdecken. Die Folie einstechen. Auf den Drehteller stellen. Vor dem Verzehr 1 bis 2 Minuten lang ruhen lassen.
20 Frische Forelle	200 g	Einen Fisch im Ganzen in eine ofenfeste Form geben. Etwas Salz, 1 EL Zitronensaft und Kräuter hinzugeben. Mit mikrowellengeeigneter Frischhaltefolie abdecken. Die Folie einstechen. Auf den Drehteller stellen. Vor dem Verzehr 2 Minuten lang ruhen lassen.

Verwenden der Auftauprogramme

Mit **Quick Defrost (Auftauprogramme)** können Sie Fleisch, Geflügel, Fisch, Gemüse und gefrorenes Brot auftauen. Auftaudauer und Leistungsstufe werden automatisch eingestellt. Sie brauchen nur das Programm und das Gewicht auszuwählen.

HINWEIS

Verwenden Sie nur mikrowellengeeignetes Geschirr.

Öffnen Sie die Gerätetür. Stellen Sie die gefrorenen Lebensmittel auf einem Keramikteller in die Mitte des Drehtellers.

Schließen Sie die Gerätetür.

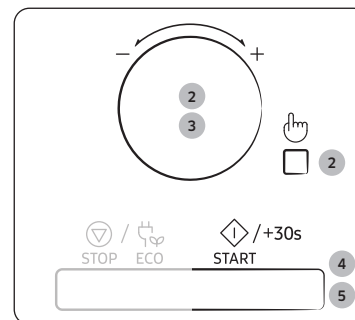
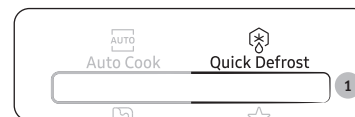

1. Drücken Sie die Taste **Quick Defrost (Auftauprogramme)**.
2. Stellen Sie durch Drehen am **Funktionswahlschalter** das gewünschte Programm ein. Drücken Sie anschließend die Taste **Auswahl**.
3. Stellen Sie durch Drehen am **Funktionswahlschalter** die Portionsgröße ein. (Weitere Informationen erhalten Sie in der Tabelle auf der nächsten Seite.)
4. Drücken Sie die Taste **START/+30s**.
 - Der Auftauvorgang wird gestartet.
 - Während des Auftauvorgangs werden Sie durch Signaltöne daran erinnert, das Auftaugut zu wenden.
5. Drücken Sie erneut die Taste **START/+30s**, um den Auftauvorgang abzuschließen.
 - 1) Es erklingt 4 Mal ein Signalton.
 - 2) Abschließend erklingt 3 Mal ein Signalton (einmal pro Minute).
 - 3) Die aktuelle Uhrzeit wird wieder angezeigt.



In der folgenden Tabelle werden die verschiedenen **Quick Defrost (Auftauprogramme)** mit den Portionsgrößen, Ruhezeiten und entsprechenden Anweisungen beschrieben. Entfernen Sie vor dem Auftauen das gesamte Verpackungsmaterial. Legen Sie Fleisch, Geflügel, Fisch oder Brot auf einen flachen Glas- oder Keramikeller.

Nummer/ Lebensmittel	Portionsgröße	Anleitung
1 Fleisch	200-1500 g	Die Seiten mit Aluminiumfolie schützen. Das Fleisch bei Erklingen des Signaltons wenden. Dieses Programm ist für Rind, Lamm, Schwein, Steaks, Schnitzel und Hackfleisch geeignet. Vor dem Verzehr 20 bis 60 Minuten lang ruhen lassen.
2 Geflügel	200-1500 g	Die Enden der Keulen und Flügel mit Aluminiumfolie schützen. Das Geflügel bei Erklingen des Signaltons wenden. Dieses Programm ist sowohl für ganze Hähnchen als auch für Hähnchenteile geeignet. Vor dem Verzehr 20 bis 60 Minuten lang ruhen lassen.
3 Fisch	200-1500 g	Bei ganzen Fischen den Schwanz mit Aluminiumfolie schützen. Den Fisch bei Erklingen des Signaltons wenden. Dieses Programm ist sowohl für ganze Fische als auch für Fischfilets geeignet. Vor dem Verzehr 20 bis 60 Minuten lang ruhen lassen.
4 Gemüse	200-1500 g	Das gefrorene Gemüse gleichmäßig auf einem flachen Glasteller verteilen. Wenn der Signalton zu hören ist, das Tiefkühlgemüse umdrehen oder umrühren. Dieses Programm eignet sich für alle Arten von gefrorenem Gemüse. Vor dem Verzehr 5 bis 20 Minuten lang ruhen lassen.
5 Brot	200-1500 g	Das Brot flach auf ein Stück Küchenpapier legen und bei Erklingen des Signaltons wenden. Den Kuchen auf einen Keramikeller legen und, wenn möglich, bei Erklingen des Signaltons wenden. Dieses Programm eignet sich für alle Brotsorten (ganz oder geschnitten) sowie für Brötchen und Baguettes. Die Brötchen kreisförmig anordnen. Dieses Programm eignet sich für alle Sorten von Hefekuchen, Plätzchen, Käsekuchen und Blätterteigstücke. Es ist nicht geeignet für Mürbeteig, Kuchen mit Früchten, Cremefüllung oder Schokoladenglasur. Vor dem Verzehr 10 bis 30 Minuten lang ruhen lassen.

Schmelzen/Karamellisieren von Lebensmitteln

Es stehen 4 Automatikprogramme zum **Soften/Melt (Schmelzen/Karamellisieren)** mit vorprogrammierten Zeiten zur Auswahl. Sie brauchen daher weder die Garzeit noch die Leistungsstufe einzustellen. Wählen Sie durch Drehen am **Funktionswahlschalter** die gewünschte Portionsgröße aus.

Legen Sie die Lebensmittel in die Mitte des Drehtellers, und schließen Sie die Gerätetür.

HINWEIS

Verwenden Sie ausschließlich mikrowelleneignete Behälter.

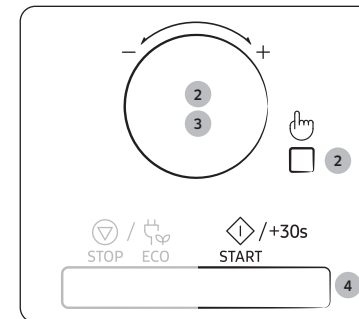

1. Drücken Sie die Taste **Soften/Melt (Schmelzen/Karamellisieren)**.
2. Stellen Sie durch Drehen am **Funktionswahlschalter** das gewünschte Programm ein. Drücken Sie anschließend die Taste **Auswahl**.
3. Stellen Sie durch Drehen am **Funktionswahlschalter** die Portionsgröße ein. (Weitere Informationen erhalten Sie in der Tabelle auf der nächsten Seite.)
4. Drücken Sie die Taste **START/+30s**. Die Lebensmittel werden entsprechend der ausgewählten Voreinstellung erhitzt.
 - 1) Es erklingt 4 Mal ein Signalton.
 - 2) Abschließend erklingt 3 Mal ein Signalton (einmal pro Minute).
 - 3) Die aktuelle Uhrzeit wird wieder angezeigt.

Verwenden des Geräts

In der folgenden Tabelle werden die verschiedenen Automatikprogramme zum **Soften/Melt (Schmelzen/Karamellisieren)** von Lebensmitteln mit den zugehörigen Mengen und entsprechenden Anweisungen beschrieben. Diese Programme werden ausschließlich im Mikrowellenmodus ausgeführt.

Nummer/ Lebensmittel	Portionsgröße	Anleitung
1 Butter zerlassen	50 g 100 g	Butter in 3 bis 4 Stücke schneiden und in eine gleiche Glasschüssel geben. Ohne Abdeckung erhitzen. Nach dem Garen umrühren. Vor dem Verzehr 1 bis 2 Minuten lang ruhen lassen.
2 Dunkle Schokolade schmelzen	50 g 100 g	Dunkle Schokolade in Stücke brechen und in eine kleine Glasschüssel geben. Ohne Abdeckung erhitzen. Nach dem Schmelzen umrühren. Vor dem Verzehr 1 bis 2 Minuten lang ruhen lassen.
3 Zucker karamellisieren	25 g 50 g	Zucker in eine kleine Glasschüssel geben. Für 25 g 10 ml und für 50 g 20 ml Wasser hinzufügen. Ohne Abdeckung erhitzen. Vorsicht! Nur mit Ofenhandschuhen entnehmen! Geben Sie den karamellisierten Zucker mit einem Löffel oder einer Gabel nach Belieben auf ein Stück Backpapier, und verwenden Sie ihn nach dem Abkühlen als Dekoration für Ihre Gerichte. 10 Minuten abkühlen und aushärten lassen und anschließend vom Backpapier nehmen.
4 Butter weich machen	50 g 100 g	Butter in 3 bis 4 Stücke schneiden und in eine kleine Glasschüssel geben. Ohne Abdeckung weich werden lassen. Vor dem Verzehr 1 bis 2 Minuten lang ruhen lassen.

Favoriten

Wenn Sie häufig die gleichen Gerichte zubereiten oder aufwärmen, können Sie die Zubereitungszeiten und Leistungsstufen speichern, damit Sie sie nicht jedes Mal neu einstellen müssen.

Sie können zwei verschiedene Einstellungen speichern.

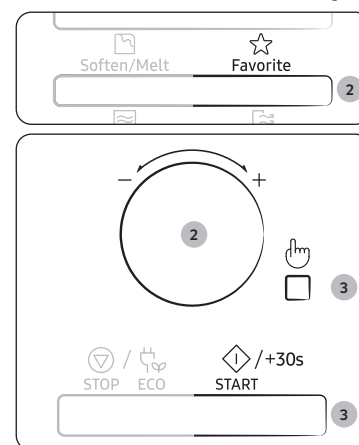

1. Stellen Sie wie üblich das Garprogramm ein (Garzeit und Leistungsstufe). Schlagen Sie bei Bedarf im Abschnitt „Erhitzen/Aufwärmen“ des Handbuchs nach.
2. Drücken Sie auf die Taste **Favorite (Favorit)** und wählen Sie dann durch Drehen des **Funktionswahlschalter** das Programm aus, das Sie speichern möchten.
P1: Erste Einstellung
P2: zweiten Einstellung
3. Drücken Sie die Taste **Auswahl**, um die Einstellung abzuschließen. Oder drücken Sie auf die Taste **START/+30s**, um das Programm sofort zu starten. Die Einstellungen sind nun im Speicher des Mikrowellengeräts erfasst.

HINWEIS

Beispiel: Sie möchten den Mikrowellenmodus, die Leistung von 600 W und die Dauer von 3 Minuten auf P1 speichern.

1. Drücken Sie die Taste **Microwave (Mikrowelle)**.
2. Stellen Sie durch Drehen am **Funktionswahlschalter** eine Leistung von 600 W ein. Drücken Sie anschließend die Taste **Auswahl**.
3. Stellen Sie durch Drehen am **Funktionswahlschalter** eine Garzeit von 3 Minuten ein.
4. Drücken Sie auf die Taste **Favorite (Favorit)** und wählen Sie dann P1.
5. Drücken Sie die Taste **Auswahl**, um die Einstellung abzuschließen.

Verwenden von programmierten Favoriten

Legen Sie die Lebensmittel in die Mitte des Drehtellers, und schließen Sie die Gerätetür.

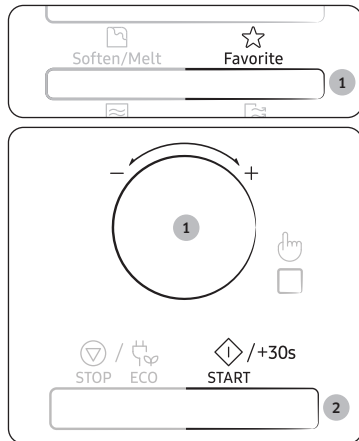

1. Drücken Sie die Taste **Favorite (Favorit)** und wählen Sie dann durch Drehen des **Funktionswahlschalter** das gewünschte Programm aus.
P1: Erste Einstellung
P2: zweiten Einstellung
2. Drücken Sie die Taste **START/+30s**.
Die Nahrungsmittel werden wunschgemäß zubereitet.

Verwenden der Geruchsbesichtigung

Verwenden Sie diese Funktion nach dem Zubereiten von intensiv riechenden Gerichten oder nach starker Rauchentwicklung im Innern des Geräts.

Reinigen Sie zunächst den Garraum.

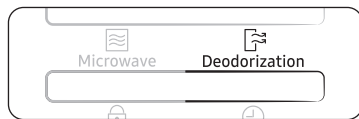

Drücken Sie nach dem Reinigen die Taste **Deodorization (Geruchsbesichtigung)**. Nachdem Sie die Taste **Deodorization (Geruchsbesichtigung)** gedrückt haben, wird der Vorgang automatisch gestartet. Anschließend erklingt viermal ein Signalton.

HINWEIS

Als Dauer für die Geruchsbesichtigung sind 5 Minuten voreingestellt. Dieser Zeitraum wird durch Drücken der Taste **START/+30s** um jeweils 30 Sekunden verlängert.

HINWEIS

Die maximale Dauer der Geruchsbesichtigung beträgt 15 Minuten.

Verwenden der Kindersicherung

Das Mikrowellengerät ist mit einer speziellen Kindersicherung ausgestattet. Die Sperrfunktion sorgt dafür, dass Kinder oder nicht mit dem Gerät vertraute Personen das Gerät nicht versehentlich in Betrieb nehmen können.

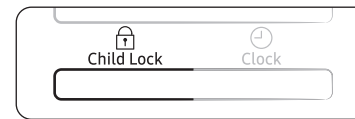

- Halten Sie die Taste **Child Lock (Kindersicherung)** 3 Sekunden lang gedrückt.
 - Das Gerät ist gesperrt (es können keine Funktionen ausgewählt werden).
 - Im Display wird „L“ angezeigt.
- Um das Gerät wieder zu entsperren, halten Sie die Taste **Child Lock (Kindersicherung)** erneut 3 Sekunden lang gedrückt.
Das Gerät kann nun wieder verwendet werden.

Ausschalten der Signaltöne

Sie können die Signaltöne jederzeit ausschalten.

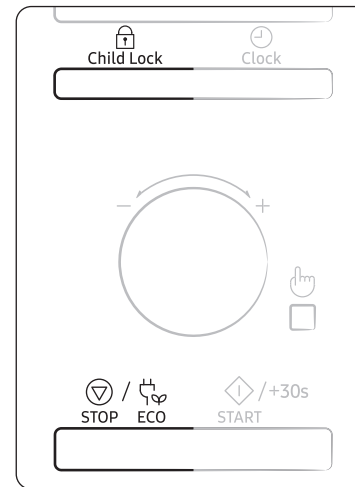

- Drücken Sie gleichzeitig die Tasten **Child Lock (Kindersicherung)** und **STOP/ECO (STOPP/ÖKO)**. Bei Beendigung einer Funktion werden keine Signaltöne ausgegeben.
- Um die Signaltöne wieder einzuschalten, drücken Sie erneut gleichzeitig die Tasten **Child Lock (Kindersicherung)** und **STOP/ECO (STOPP/ÖKO)**. Es werden wieder wie gewohnt Signaltöne ausgegeben.

Informationen zum Geschirr

Für die Zubereitung von Speisen in einem Mikrowellengerät müssen die Mikrowellen die Lebensmittel durchdringen können, ohne dabei vom verwendeten Geschirr reflektiert oder absorbiert zu werden.

Deshalb muss das Geschirr sorgfältig ausgewählt werden. Wenn das Geschirr als mikrowellengeeignet gekennzeichnet ist, können Sie es ohne Bedenken verwenden.

In der folgenden Liste werden verschiedene Arten von Geschirr beschrieben und es wird angegeben, ob und wie sie in einem Mikrowellengerät verwendet werden können.

Geschirr	Mikrowellen geeignet	Kommentare
Aluminiumfolie	✓X	Kann in kleineren Mengen verwendet werden, um bestimmte Bereiche vor Überhitzung zu schützen. Wenn sich die Aluminiumfolie zu dicht an den Innenwänden befindet oder zu viel Folie verwendet wird, kann es zu Lichtbogenbildung kommen.
Backunterlage	✓	Nicht länger als 8 Minuten vorheizen.
Porzellan und Steingut	✓	Keramik, Töpferware, glasiertes Steingut und feines Porzellan sind in der Regel geeignet, sofern sie keine Metallverzierungen aufweisen.
Einweggeschirr aus Kunststoff oder Pappe	✓	Einige Tiefkühlgerichte werden in dieser Verpackung geliefert.
Fastfood-Verpackungen		
• Styroporbecher und -behälter	✓	Geeignet zum Aufwärmen von Lebensmitteln. Durch Überhitzung kann das Styropor schmelzen.
• Papiertüten oder Papier	X	Kann Feuer fangen.
• Recyclingpapier oder Metallverzierungen	X	Kann zu Lichtbogenbildung führen.
Glasgeschirr		
• Kombiniertes Koch- und Anrichtgeschirr	✓	Kann verwendet werden, sofern es keine Metallverzierungen aufweist.
• Feines Glasgeschirr	✓	Kann zum Aufwärmen von Speisen oder Getränken verwendet werden. Dünnes Glas kann bei schnellem Erhitzen springen oder zerbrechen.

Geschirr	Mikrowellen geeignet	Kommentare
• Einmachgläser	✓	Der Deckel muss abgenommen werden. Nur zum Aufwärmen geeignet.
Metall		
• Geschirr	X	Kann zu Lichtbogenbildung oder Feuer führen.
• Verschlussdrähte für Tiefkühlbeutel	X	
Papier		
• Teller, Becher, Servietten und Küchenpapier	✓	Bei kurzer Garzeit und zum Aufwärmen. Ebenso zum Absorbieren überschüssiger Feuchtigkeit.
• Recyclingpapier	X	Kann zu Lichtbogenbildung führen.
Kunststoff		
• Behälter	✓	Vor allem hitzebeständiger Thermoplastkunststoff. Andere Kunststoffe verformen oder verfärben sich möglicherweise bei hohen Temperaturen. Verwenden Sie kein Melamingeschirr.
• Frischhaltefolie	✓	Kann verwendet werden, um Speisen feucht zu halten. Sollte die Speisen nicht berühren. Nehmen Sie die Folie vorsichtig ab, da heißer Wasserdampf entweicht.
• Gefrierbeutel	✓X	Nur wenn diese koch- oder ofenfest sind. Sollten nicht luftdicht sein. Gegebenenfalls mit einer Gabel einstechen.
Wachs- oder Butterbrotpapier	✓	Kann verwendet werden, um Speisen feucht zu halten und Spritzer zu verhindern.

✓ : Empfohlen ✓X : Mit Vorsicht X : Nicht sicher

Zubereitungshinweise

Mikrowellen

Mikrowellen durchdringen die Lebensmittel. Sie werden von dem darin enthaltenen Wasser-, Fett- und Zuckeranteil angezogen und absorbiert.

Die Mikrowellen versetzen die Moleküle in den Lebensmitteln in schnelle Bewegung. Dies erzeugt Reibung und dadurch Wärme, was zum Erhitzen der Lebensmittel führt.

Garen

Mikrowellengeeignetes Geschirr:

Das Geschirr muss durchlässig für die Mikrowellen sein, um eine effiziente Erhitzung der Lebensmittel zu gewährleisten. Mikrowellen werden von Metall, z. B. Edelstahl, Aluminium oder Kupfer reflektiert. Sie können jedoch Keramik, Glas, Porzellan und Kunststoff sowie Papier und Holz durchdringen. Daher dürfen Speisen nie in Behältnissen aus Metall erhitzt werden.

Für das Garen mit Mikrowellen geeignete Lebensmittel:

Zahlreiche Lebensmittel eignen sich für das Garen mit Mikrowellen. Hierzu zählen frisches oder tiefgefrorenes Gemüse, Obst, Nudeln, Reis, Getreide, Bohnen, Fisch und Fleisch. Saucen, Suppen, Pudding und Eingemachtes können ebenfalls im Mikrowellengerät zubereitet werden. In der Regel können alle Lebensmittel im Mikrowellengerät zubereitet werden, die sonst auf einer Herdplatte zubereitet werden. So können beispielsweise auch Butter oder Schokolade zerlassen werden (weitere Informationen im Kapitel mit den Tipps, Techniken und Hinweisen).

Abdecken während des Garvorgangs

Es ist sehr wichtig, die Lebensmittel während des Garvorgangs abzudecken, da verdunstetes Wasser als Dampf nach oben steigt und zum Garprozess beiträgt. Die Lebensmittel können auf unterschiedliche Weise abgedeckt werden, z. B. mit einem Keramikteller, einer Kunststoffhaube oder einer mikrowellengeeigneten Frischhaltefolie.

Ruhezeit

Nach dem Garen ist es wichtig, die Speisen ruhen zu lassen, damit ein Temperatenausgleich in den Lebensmitteln stattfinden kann.

Aufwärmen von Flüssigkeiten und festen Lebensmitteln

Verwenden Sie die in dieser Tabelle angegebenen Leistungsstufen und Zeiten als Richtlinie für das Aufwärmen.

Gericht	Portionsgröße	Leistung	Zeit (in Min.)
Getränke (Kaffee, Tee und Wasser)	150 ml (1 Tasse)	800 W	1-1½
	250 ml (1 Becher)		1½-2
	Anleitung In eine Tasse füllen und ohne Abdeckung aufwärmen. Tasse oder Becher in die Mitte des Drehtellers stellen. Während der Ruhezeit im Mikrowellengerät stehen lassen und gut umrühren. Vor dem Verzehr 1 bis 2 Minuten lang ruhen lassen.		
Suppe (gekühlt)	250 g	800 W	3-3½
			Anleitung In einen tiefen Keramikteller geben. Mit einem Kunststoffdeckel abdecken. Nach dem Aufwärmen gut umrühren. Vor dem Servieren erneut umrühren. Vor dem Verzehr 2 bis 3 Minuten lang ruhen lassen.
Eintopf (gekühlt)	350 g	600 W	5½-6½
			Anleitung Den Eintopf in einen tiefen Keramikteller geben. Mit einem Kunststoffdeckel abdecken. Während des Aufwärmens mehrmals umrühren und dann vor der Ruhezeit und dem Servieren erneut umrühren. Vor dem Verzehr 2 bis 3 Minuten lang ruhen lassen.
Nudeln mit Sauce (gekühlt)	350 g	600 W	4½-5½
			Anleitung Die Nudeln (z. B. Spaghetti oder Eiernudeln) auf einen flachen Keramikteller geben. Mit mikrowellengeeigneter Frischhaltefolie abdecken. Vor dem Servieren umrühren. Vor dem Verzehr 3 Minuten lang ruhen lassen.

Zubereitungshinweise

Gericht	Portionsgröße	Leistung	Zeit (in Min.)
Gefüllte Nudeln mit Sauce (gekühlt)	350 g	600 W	5-6
	Anleitung Die gefüllten Nudeln (z. B. Ravioli, Tortellini) in einen tiefen Keramikteller geben. Mit einem Kunststoffdeckel abdecken. Während des Aufwärmens mehrmals umrühren und dann vor der Ruhezeit und dem Servieren erneut umrühren. Vor dem Verzehr 3 Minuten lang ruhen lassen.		
Tellergericht (gekühlt)	350 g	600 W	5½-6½
	Anleitung Das aus 2 bis 3 gekühlten Komponenten bestehende Gericht auf einen Keramikteller geben. Mit mikrowellengeeigneter Frischhaltefolie abdecken. Vor dem Verzehr 3 Minuten lang ruhen lassen.		
Tiefgefrorene Pasta (Cannelloni, Makkaroni, Lasagne)	400 g	450 W	16-16½
	Anleitung Die gefrorene Pasta in eine kleine, flache, rechteckige, ofenfeste Glasform geben. Die Form direkt auf den Drehteller stellen. Vor dem Verzehr 2 bis 3 Minuten lang ruhen lassen.		

Problembhebung und Informationscodes

Fehlerbehebung

Wenn bei Ihrem Gerät ein Problem auftritt, versuchen Sie es mit einem der unten angegebenen Vorschläge zu lösen.

Problem	Ursache	Abhilfemaßnahme
Allgemein		
Die Tasten lassen sich nicht richtig drücken.	Zwischen den Tasten haben sich möglicherweise Fremdkörper angesammelt.	Entfernen Sie die Fremdkörper/-stoffe, und versuchen Sie es erneut.
	Für Modelle mit berührungsempfindlichen Bedienelementen: Am Bedienfeld hat sich Feuchtigkeit angesammelt.	Wischen Sie die Feuchtigkeit weg.
	Die Kindersicherung ist aktiviert.	Deaktivieren Sie die Kindersicherung.
Die Uhrzeit wird nicht angezeigt.	Der Energiesparmodus ist aktiviert.	Deaktivieren Sie den Energiesparmodus.
Das Gerät startet den Betrieb nicht.	Die Stromversorgung ist unterbrochen.	Stellen Sie die Stromversorgung wieder her.
	Die Gerätetür ist offen.	Schließen Sie die Gerätetür, und versuchen Sie es erneut.
	An der Sicherheitsverriegelung der Gerätetür haben sich Fremdkörper/-stoffe angesammelt.	Entfernen Sie die Fremdkörper/-stoffe, und versuchen Sie es erneut.
Der laufende Betrieb wird unterbrochen.	Die Gerätetür wurde zum Wenden der Speisen geöffnet.	Drücken Sie nach dem Wenden der Speisen erneut die Taste START/+30s , um den Vorgang zu starten.

Problem	Ursache	Abhilfemaßnahme
Das Gerät wird im Betrieb ausgeschaltet.	Das Gerät wurde über einen zu langen Zeitraum betrieben.	Lassen Sie das Gerät nach längeren Garvorgängen abkühlen.
	Der Kühlungsventilator läuft nicht.	Horchen Sie, ob der Kühlungsventilator in Betrieb ist.
	Das Gerät wurde ohne Speisen betrieben.	Lebensmittel in das nicht vorgeheizte Gerät legen.
	Die Belüftung des Geräts ist nicht ausreichend gewährleistet.	An der Vorder- und Rückseite des Geräts befinden sich Belüftungsschlitze. Halten Sie die in der Aufstellanleitung genannten Abstände ein.
	Die gleiche Steckdose wird für mehrere Geräte verwendet.	Schließen Sie das Gerät an eine eigene Steckdose an.
Im Betrieb ist ein Knall zu hören und der Gerätebetrieb wird unterbrochen.	Beim Garen von eingeschweißten Lebensmitteln oder von Speisen in mit Deckel verschlossenen Behältern können Knallgeräusche entstehen.	Verwenden Sie keine verschlossenen Behälter, da diese aufgrund des sich beim Erhitzen ausdehnenden Inhalts platzen könnten.
Die Außenflächen des Geräts werden im Betrieb übermäßig heiß.	Die Belüftung des Geräts ist nicht ausreichend gewährleistet.	An der Vorder- und Rückseite des Geräts befinden sich Belüftungsschlitze. Halten Sie die in der Aufstellanleitung genannten Abstände ein.
	Auf dem Gerät befinden sich Gegenstände.	Entfernen Sie alle Gegenstände von der Oberseite des Geräts.
Die Gerätetür kann nicht richtig geöffnet werden.	Zwischen der Gerätetür und dem Garraum haben sich Essensrückstände angesammelt.	Reinigen Sie das Gerät und versuchen Sie, die Gerätetür zu öffnen.

Problem	Ursache	Abhilfemaßnahme
Die Speisen werden nicht ordnungsgemäß erhitzt oder aufgewärmt.	Das Gerät funktioniert nicht, es werden zu große Mengen zubereitet oder das verwendete Geschirr ist ungeeignet.	Geben Sie eine Tasse Wasser in einen mikrowellengeeigneten Behälter und lassen Sie das Gerät 1 bis 2 Minuten laufen, um zu überprüfen, ob das Wasser erhitzt wird. Verringern Sie die Menge an Lebensmitteln, die zubereitet werden soll, und starten Sie die Funktion erneut. Verwenden Sie einen flacheren Behälter.
Die Speisen werden nicht aufgetaut.	Die verwendete Menge ist zu groß.	Verringern Sie die Menge an Lebensmitteln, die zubereitet werden soll, und starten Sie die Funktion erneut.
Die Garraumbeleuchtung ist zu dunkel oder funktioniert überhaupt nicht.	Die Gerätetür stand über einen längeren Zeitpunkt offen.	Die Garraumbeleuchtung wird im Energiesparmodus automatisch ausgeschaltet. Schließen Sie die Gerätetür und öffnen Sie sie dann erneut, oder drücken Sie die Taste STOP/ECO (STOPP/ÖKO) .
	An der Gerätelampe haben sich Fremdkörper/-stoffe angesammelt.	Reinigen Sie den Garraum und überprüfen Sie die Beleuchtung erneut.
Während des Gerätebetriebs erklingt ein Signalton.	Bei Verwendung der Garprogramme ist ein Signalton zu hören, mit dem der Benutzer beim Auftauen zum Wenden der Speisen auffordert wird.	Drücken Sie nach dem Wenden der Speisen erneut die Taste START/+30s , um den Vorgang fortzusetzen.
Das Gerät steht nicht waagrecht.	Das Gerät wurde auf einer unebenen Fläche aufgestellt.	Stellen Sie das Gerät auf einer ebenen und stabilen Fläche auf.
Im Betrieb entstehen Funken.	Es wurden Metallbehälter im Gerät verwendet.	Verwenden Sie keine Metallbehälter.

Problembesehung und Informationscodes

Problem	Ursache	Abhilfemaßnahme
Sobald der Netzstecker eingesteckt wird, startet das Gerät den Betrieb.	Die Gerätetür ist nicht richtig geschlossen.	Schließen Sie die Gerätetür, und versuchen Sie es erneut.
Das Gerät verursacht Stromschläge.	Die Stromversorgung oder Steckdose ist nicht ordnungsgemäß geerdet.	Stellen Sie sicher, dass die Stromversorgung und die Steckdose ordnungsgemäß geerdet sind.
<ol style="list-style-type: none"> 1. Es tritt Wasser aus. 2. Durch einen Riss in der Tür tritt Dampf aus. 3. Im Gerät bleibt Wasser zurück. 	In einigen Fällen kann je nach den zubereiteten Speisen Wasser oder Dampf aus dem Gerät austreten. Dies ist keine Fehlfunktion des Geräts.	Lassen Sie das Gerät abkühlen, und wischen Sie es mit einem trockenen Tuch ab.
Die Helligkeit im Garraum schwankt.	Die Helligkeit ändert sich je nach der bei der ausgewählten Funktion abgegebenen Leistung.	Schwankungen bei der Leistungsabgabe im Betrieb weisen nicht auf Störungen hin. Dies ist keine Fehlfunktion des Geräts.
Der Garvorgang ist abgeschlossen, aber der Kühlungsventilator läuft weiter.	Der Kühlungsventilator läuft auch nach Abschluss des Garvorgangs für etwa 3 Minuten weiter, um das Gerät abzukühlen.	Dies ist keine Fehlfunktion des Geräts.

Problem	Ursache	Abhilfemaßnahme
Drehteller		
Der Drehteller gerät während der Drehbewegung aus der Führung oder die Drehbewegung wird angehalten.	Der Drehring ist überhaupt nicht oder nicht ordnungsgemäß eingesetzt.	Setzen Sie den Drehring ein und versuchen Sie es erneut.
Der Drehteller dreht sich nicht reibungslos.	Der Drehring ist nicht ordnungsgemäß eingesetzt, es wird eine zu große Menge zubereitet oder der verwendete Behälter ist zu groß und stößt gegen die Innenseiten des Garraums.	Verkleinern Sie die zuzubereitende Menge und verwenden Sie Behälter geeigneter Größe.
Der Drehteller erzeugt beim Drehen klappernde Geräusche.	Am Boden des Garraums haben sich Essensreste angesammelt.	Entfernen Sie die Essensreste vom Boden des Garraums.

Informationscode

Informationscode	Ursache	Abhilfemaßnahme
C-d0	Bedienelemente wurden länger als 10 Sekunden lang gedrückt.	Reinigen Sie die Tasten, und überprüfen Sie, ob sich auf der Oberfläche rund um die Tasten Wasser angesammelt hat. Wenn das Problem erneut auftritt, schalten Sie das Gerät 30 Sekunden lang aus und programmieren Sie die Einstellungen neu. Wenn das Problem erneut auftritt, wenden Sie sich an das nächstgelegene SAMSUNG-Kundendienstzentrum.

HINWEIS

Wenn das Problem mit der vorgeschlagenen Lösung nicht behoben werden kann, wenden Sie sich an das nächstgelegene SAMSUNG-Kundendienstzentrum.

Technische Daten

SAMSUNG ist ständig darum bemüht, seine Produkte zu verbessern. Aus diesem Grunde behält sich Samsung Änderungen am Design und an Bedienungsanleitungen vor.

Modell	MS23B3515**
Eingangsspannung und Frequenz	230 V~ bei 50 Hz
Leistungsaufnahme Mikrowelle	1150 W
Ausgangsleistung	100 W / 800 W - 6 Leistungsstufen (IEC-705)
Betriebsfrequenz	2450 MHz
Abmessungen (B x H x T) Gehäuse (mit Griff) Garraum	489 x 275 x 374 mm 330 x 211 x 324 mm
Fassungsvermögen	23 Liter
Gewicht Netto	ca. 12,0 kg

* Dieses Produkt enthält eine Lichtquelle der Energieeffizienzklasse <G>.

Notizen

Notizen

Bitte beachten Sie, dass die Garantie von Samsung keine Inanspruchnahme des Kundendienstes für Erläuterungen zum Gerätebetrieb, die Behebung einer unsachgemäßen Installation oder die Durchführung normaler Reinigungs- oder Wartungsarbeiten am Gerät abdeckt.

FRAGEN ODER HINWEISE?

LAND	RUFEN SIE UNS AN UNTER	ODER BESUCHEN SIE UNS ONLINE UNTER
UK	0333 000 0333	www.samsung.com/uk/support
IRELAND (EIRE)	0818 717100	www.samsung.com/ie/support
GERMANY	06196 77 555 77	www.samsung.com/de/support
FRANCE	01 48 63 00 00	www.samsung.com/fr/support
SPAIN	91 175 00 15	www.samsung.com/es/support
PORTUGAL	210 608 098 Chamada para a rede fixa nacional Dias úteis das 9h às 20h	www.samsung.com/pt/support
LUXEMBURG	088 90 90 100	www.samsung.com/nl/support
NETHERLANDS	088 90 90 100	www.samsung.com/nl/support
BELGIUM	02-201-24-18	www.samsung.com/be/support (Dutch) www.samsung.com/be_fr/support (French)
NORWAY	21629099	www.samsung.com/no/support
DENMARK	707 019 70	www.samsung.com/dk/support
FINLAND	030-6227 515	www.samsung.com/fi/support
SWEDEN	0771-400 300	www.samsung.com/se/support
AUSTRIA	0800 72 67 864 (0800-SAMSUNG)	www.samsung.com/at/support
SWITZERLAND	0800 726 786	www.samsung.com/ch/support (German) www.samsung.com/ch_fr/support (French)
HUNGARY	0680SAMSUNG (0680-726-7864)	www.samsung.com/hu/support
CZECH	800 - SAMSUNG (800-726786)	www.samsung.com/cz/support
SLOVAKIA	0800 - SAMSUNG (0800-726 786)	www.samsung.com/sk/support
CROATIA	072 726 786	www.samsung.com/hr/support
BOSNIA	055 233 999	www.samsung.com/ba/support

LAND	RUFEN SIE UNS AN UNTER	ODER BESUCHEN SIE UNS ONLINE UNTER
North Macedonia	023 207 777	www.samsung.com/mk/support
MONTENEGRO	020 405 888	www.samsung.com/support
SLOVENIA	080 697 267 (brezplačna številka)	www.samsung.com/si/support
SERBIA	011 321 6899	www.samsung.com/rs/support
Kosovo	038 40 30 90	www.samsung.com/support
ALBANIA	045 620 202	www.samsung.com/al/support
BULGARIA	0800 111 31 - Безплатен за всички оператори *3000 - Цена на един градски разговор или според тарифата на мобилният оператор 09:00 до 18:00 - Понеделник до Петък	www.samsung.com/bg/support
ROMANIA	0800872678 - Apel gratuit *8000 - Apel tarifat în rețea Program Call Center Luni - Vineri: 9 AM - 6 PM	www.samsung.com/ro/support
ITALIA	800-SAMSUNG (800.7267864)	www.samsung.com/it/support
CYPRUS	8009 4000 only from landline, toll free	www.samsung.com/gr/support
GREECE	80111-SAMSUNG (80111 726 7864) only from land line (+30) 210 6897691 from mobile and land line	
POLAND	801-172-678* lub +48 22 607-93-33* * (opłata według taryfy operatora)	http://www.samsung.com/pl/support/
LITHUANIA	8-800-77777	www.samsung.com/lt/support
LATVIA	8000-7267	www.samsung.com/lv/support
ESTONIA	800-7267	www.samsung.com/ee/support



DE68-04543J-00